

# *NS-F700*

---

---

*Speaker*  
*Enceinte*

**OWNER'S MANUAL**  
**MODE D'EMPLOI**  
**BEDIENUNGSANLEITUNG**  
**MANUAL DE INSTRUCCIONES**  
**使用说明书**  
**ИНСТРУКЦИЯ ПО ЭКСПЛУАТАЦИИ**

Thank you for selecting this YAMAHA product.

## PRECAUTIONS

### Read this before using the speaker.

- To assure the finest performance, please read this manual carefully. Keep it in a safe place for future reference.
- Install the speaker in a cool, dry, clean place - away from windows, heat sources, sources of excessive vibration, dust, moisture and cold. Avoid sources of electrical noise (transformers, motors). To prevent fire or electrical shock, do not expose this unit to rain or water.
- To prevent the enclosure from warping or discoloring, do not place the speaker where it will be exposed to direct sunlight or excessive humidity.
- Do not place the following objects on the speaker:  
Glass, china, small metallic etc.  
If glass, etc., falls as a result of vibration and breaks, it may cause personal injury.  
A burning candle, etc.  
If the candle falls as a result of vibrations, it may cause fire and personal injury.  
A vessel with water in it  
If the vessel falls as a result of vibrations and water spills, it may cause damage to the speaker, and/or you may get an electric shock.
- Do not place the speaker where foreign material such as dripping water. It might cause fire, damage to this unit, and/or personal injury.
- Do not place the speaker where it is liable to be knocked over or struck by falling objects. Stable placement will also ensure better sound performance.
- Placing the speaker on the same shelf or rack as the turntable can result in acoustical feedback.
- Never put a hand or a foreign object into the port located on the rear of the speaker, as this might cause personal injury and/or damage to the speaker.
- When moving the speaker, do not hold the port, as it might cause personal injury and/or damage to the speaker.
- Any time you notice distortion, reduce the volume control on your amplifier. Never allow your amplifier to be driven into "clipping." Otherwise the speaker may be damaged.
- When using an amplifier with a rated output power higher than the nominal input power of the speaker, care should be taken never to exceed the speaker's maximum input.
- Do not attempt to clean the speaker with chemical solvents, as this might damage the finish. Use a clean, dry cloth.
- Do not attempt to modify or repair the speaker. Contact qualified YAMAHA service personnel when any service is needed. The cabinet should never be opened for any reasons.
- **Secure placement and installation is the owner's responsibility. YAMAHA shall not be liable for any accident caused by improper placement or installation of speakers.**

### Information for Users on Collection and Disposal of Old Equipment



This symbol on the products, packaging, and/or accompanying documents means that used electrical and electronic products should not be mixed with general household waste.

For proper treatment, recovery and recycling of old products, please take them to applicable collection points, in accordance with your national legislation and the Directives 2002/96/EC.

By disposing of these products correctly, you will help to save valuable resources and prevent any potential negative effects on human health and the environment which could otherwise arise from inappropriate waste handling.

For more information about collection and recycling of old products, please contact your local municipality, your waste disposal service or the point of sale where you purchased the items.

[For business users in the European Union]

If you wish to discard electrical and electronic equipment, please contact your dealer or supplier for further information.

[Information on Disposal in other Countries outside the European Union]

This symbol is only valid in the European Union. If you wish to discard these items, please contact your local authorities or dealer and ask for the correct method of disposal.

## PRECAUTIONS WHEN POSITIONING THE SPEAKERS

The speaker is constructed with the majority of the weight located in its upper portion, and is thus susceptible to falling over if proper care is not taken to insure its stability. If the speaker falls over, it may damage the speaker or be the cause of injury (or even death) to person and/or damage to personal property.



### For safe and proper use of the speaker:

- Position the speaker in a location that is solid, level, smooth, and low (with respect to the floor).
- Do not push or apply pressure to the side of the speaker when moving, or lean objects against the side of the speaker.
- Do not sit on or set objects on top of the speaker.

Vibrations or jolts associated with earthquakes and other phenomena or activities may cause the speaker to fall over. For safety reasons, using commercially available products that increase stability of the speaker is recommended (metal fittings or chains, etc.).

### Use the stands included with the speaker to increase stability:

Be sure to use the stands regardless of where the speaker is positioned. Attaching the stands included with the speaker reinforces the base of the speaker so as not to fall over.

Please be cautioned that even though the stands are connected, this does not guarantee that the speaker will not fall over.

# SUPPLIED ACCESSORIES

After unpacking, check that the following parts are contained.

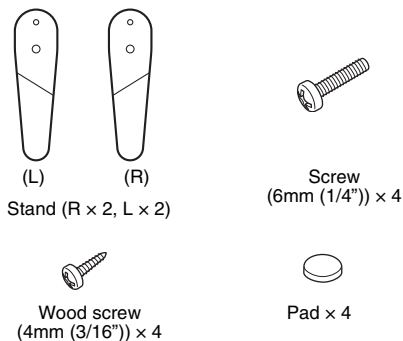

# ATTACHING THE STANDS

When placing the speakers, be sure to use the stands to increase stability.

## Notes

- Make sure to have another person support it.

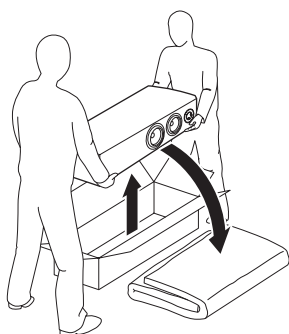

- Pay extra attention to avoid scratching on the speaker's surface.
- Place the speaker on a supporting surface (height of 7 cm (2-3/4") or more). Use a blanket or a cushion on it to avoid scratching.
- The provided stands are in two types. Two stands are for the right side and others are for the left side. Attach each stand to the proper position on the bottom of the speaker by following the figure below.
- To attach the stands to the speaker, be sure to lay down the speaker with the side facing up.

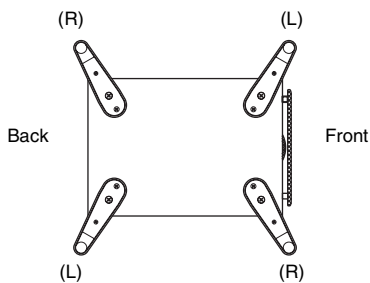

View from the bottom of the speaker

Use the 8 specified holes located on the base of the speaker.

## Procedure

- 1 Put the 6 mm (1/4") screw through the large hole in the stand, and screw it into the speaker at one of the outside holes in the base of the speaker.  
At this time, screw it in loosely so that the stand can still be moved.
- 2 Put the 4 mm (3/16") wood screw through the other hole in the stand, and screw it into the other hole in the base of the speaker.
- 3 Tighten both of the screws firmly.
- 4 Attach a pad to the bottom of the end portion of the stand.
- 5 Attach the other stands to the other corners of the base of the speaker in the same way and confirm that all 4 stands have been firmly attached.

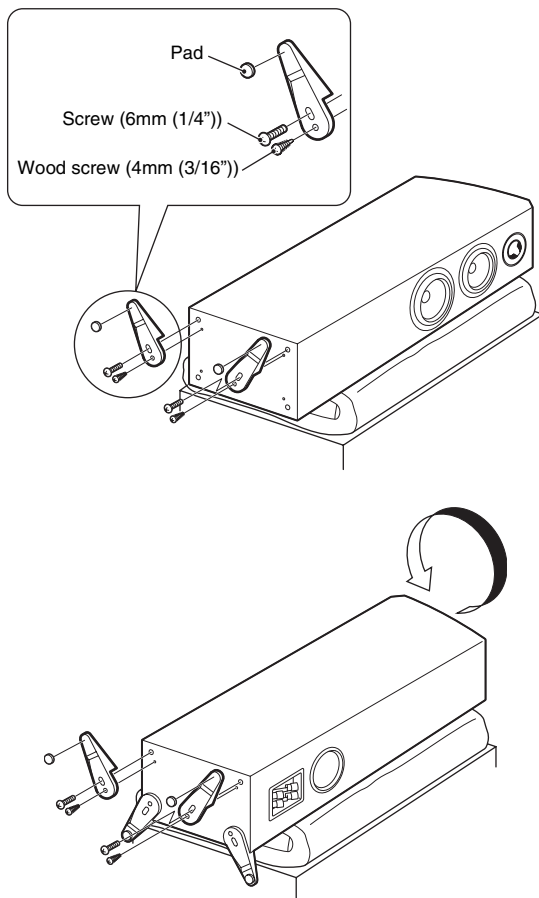

## Note

Be carefully not to apply force to the side of the speaker, otherwise the speaker may fall causing damage to the speaker or personal injury.

## PLACING THE SPEAKERS

### ■ Using as 2ch stereo speakers

Better stereo images will be obtained when the speakers are slightly angled in towards the listeners.

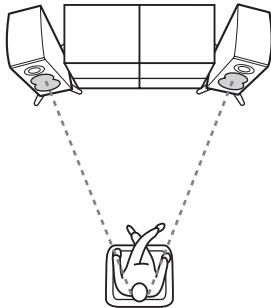

### ■ Using as front speakers in a multi channel system

Position the speakers on both sides of the TV. The positioning of speakers is important, since this dictates the overall sound quality of the multi channel system. Set up the speakers on the basis of your listening position by following the owner's manual supplied with your amplifier.

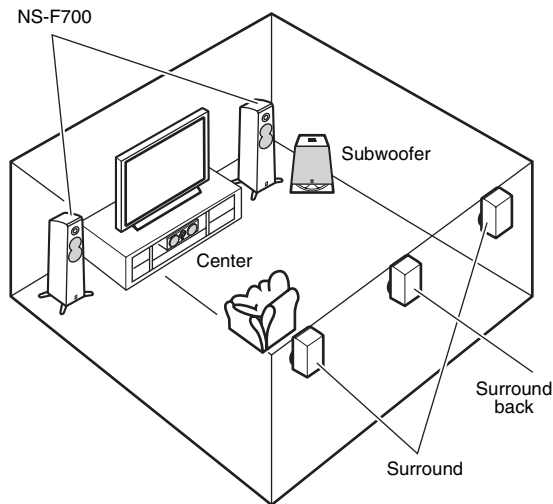

### Notes

- Placing this unit too close to a CRT TV set might impair picture color or create a buzzing noise. Should this happen, move the speaker away (more than 20 cm (7-7/8")) from the TV set.
- To avoid accidents resulting from tripping over loose speaker cables, fix them to the floor.

## CONNECTIONS TO YOUR AMPLIFIER

This speaker system is capable of standard connections and bi-wire connection. Before making connections, make sure that the amplifier is switched off.

### Standard connections

Leave the short bars in place when connecting.

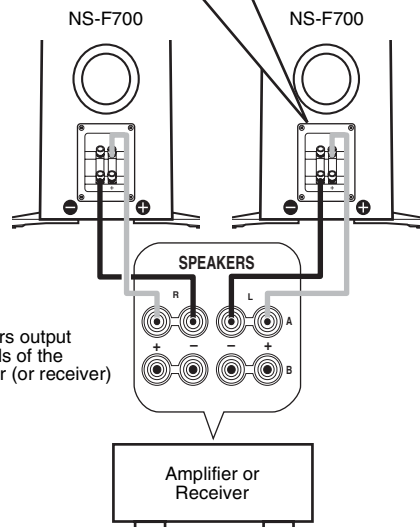
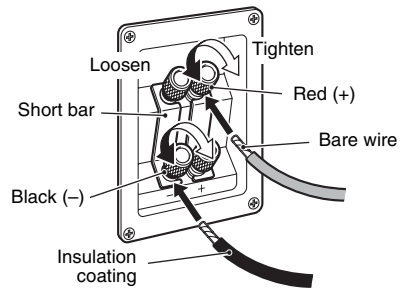

- Connect the screw-type input terminals at the rear of the speakers to the speaker output terminals of the amplifier (or receiver) with the speaker cable.
- Connect the (+) terminals on the amplifier (or receiver) to the (+) terminal of each speaker, making sure to confirm the color-coded wire of the cable at each end. Use the other wire of the cable to connect the (-) terminals of the components.
- Connect one speaker to the left (marked L) terminals of your amplifier, and another speaker to the right (marked R) terminals, making sure not to reverse the polarity (+, -). If one speaker is connected with reversed polarity the sound will be unnatural and lack bass.

## ■How to connect

- 1 Loosen the knob.
- 2 Remove 10 mm (3/8") of insulation from each end of the cables, and twist the exposed conductors together neatly and tightly, as shown below.

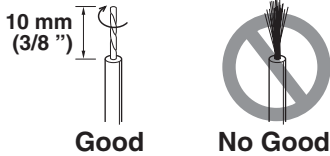

- 3 Insert the bare wire.
- 4 Tighten the knob and secure the cables.  
Test the firmness of the connection by pulling lightly on the cables at the terminal.

### Notes

- Do not let the bare speaker wires touch each other as this could damage the speaker or the amplifier, or both.
- Do not insert the insulation into the hole. Sound may not be produced.

## Bi-wire connection

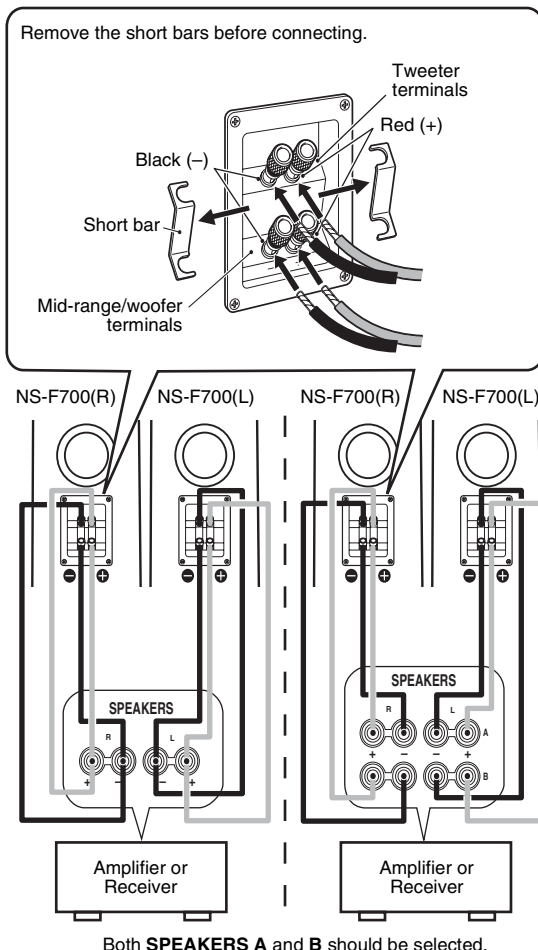

## ■About Bi-Wire Connection

This speaker system is capable of bi-wire connection. To connect the speaker to the output terminals of the amplifier (or receiver), two pairs of cables for each of mid-range/woofer and tweeter used instead of standard connections.

This type of connection decreases the modulation distortion caused by electric resistance of the cables and driving current of the speakers.

Consequently, purer sound quality can be expected.

To utilize bi-wire connection, remove the short bars from the terminals first, and then connect the mid-range/woofer and tweeter to the amplifier separately using two pairs of cables.

## ■When using a banana plug

### Note

Do not take off this cover unless using a banana plug.

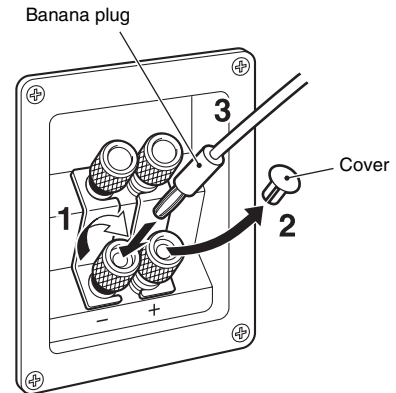

- 1 Tighten the terminal knob.
- 2 Remove the cover by pulling it toward you.
- 3 Simply insert the banana plug into the terminal.

### Note

Use a suitable instrument to remove the cover. Removing it with your bare hands may hurt your fingertips.

## ATTACHING THE FRONT COVER

The speaker and the front cover are packed separately. To attach the front cover, line up the projections (magnets) on the reverse side of the front cover with their corresponding screw heads on the speaker.

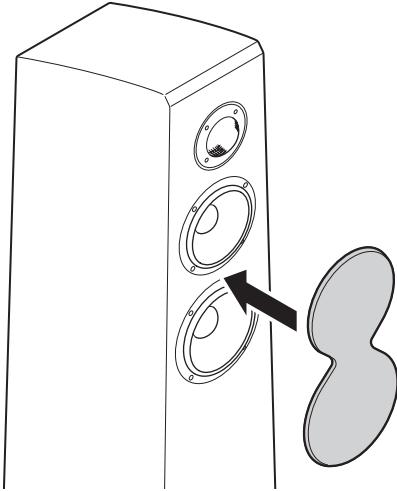

### Notes

- When removing the cover, be careful that you don't touch the drive units, and don't exert excessive force with any tools.
- There are magnets on the reverse side of the front cover. Do not place the front cover close to objects that might be affected by magnets, such as CRT TV, clock, magnetic card, diskette, etc., after removing it.

## SPECIFICATIONS

Type .....	3-way bass reflex speaker system Non-Magnetic shielding type
Driver .....	16 cm (6.5") cone woofer × 1 Advanced PMD 13 cm (5") cone mid-range × 1 Advanced PMD 3 cm (1") aluminum dome tweeter DC diaphragm
Impedance .....	6 Ω
Frequency Response .....	45 Hz to 50 kHz (-10 dB)
Nominal Input Power .....	40 W
Maximum Input Power .....	160 W
Sensitivity .....	89 dB/2.83 V/m
Crossover Frequency .....	700 Hz/4 kHz
Dimensions (with stands)(W × H × D) ..	354 × 1012 × 374 mm (13-15/16" × 39-13/16" × 14-3/4")
Weight.....	25 kg (55 lbs. 2 oz.)

- Specifications subject to change without notice due to product improvements.
- Care should be taken not to exceed the input power values noted above.
- A speaker cable is not included with this model.

### Taking care of the speaker

When you wipe this unit, do not use chemical solvents (e.g., alcohol or thinners, etc.): this might damage the finish. Use a clean, dry cloth. For difficult soils, dampen a soft cloth in detergent diluted with water, wring it out, and then wipe with the cloth.

## Limited Guarantee for European Economic Area (EEA) and Switzerland

Thank you for having chosen a Yamaha product. In the unlikely event that your Yamaha product needs guarantee service, please contact the dealer from whom it was purchased. If you experience any difficulty, please contact Yamaha representative office in your country. You can find full details on our website (<http://www.yamaha-hifi.com/> or <http://www.yamaha-uk.com/> for U.K. resident).

The product is guaranteed to be free from defects in workmanship or materials for a period of two years from the date of the original purchase. Yamaha undertakes, subject to the conditions listed below, to have the faulty product or any part(s) repaired, or replaced at Yamaha's discretion, without any charge for parts or labour. Yamaha reserves the right to replace a product with that of a similar kind and/or value and condition, where a model has been discontinued or is considered uneconomic to repair.

### Conditions

1. The original invoice or sales receipt (showing date of purchase, product code and dealer's name) **MUST** accompany the defective product, along with a statement detailing the fault. In the absence of this clear proof of purchase, Yamaha reserves the right to refuse to provide free of charge service and the product may be returned at the customer's expense.
2. The product **MUST** have been purchased from an **AUTHORISED** Yamaha dealer within the European Economic Area (EEA) or Switzerland.
3. The product must not have been the subject of any modifications or alterations, unless authorised in writing by Yamaha.
4. The following are excluded from this guarantee:
  - a. Periodic maintenance and repair or replacement of parts due to normal wear and tear.
  - b. Damage resulting from:
    - (1) Repairs performed by the customer himself or by an unauthorised third party.
    - (2) Inadequate packaging or mishandling, when the product is in transit from the customer. Please note that it is the customer's responsibility to ensure the product is adequately packaged when returning the product for repair.
    - (3) Misuse, including but not limited to (a) failure to use the product for its normal purpose or in accordance with Yamaha's instructions on the proper use, maintenance and storage, and (b) installation or use of the product in a manner inconsistent with the technical or safety standards in force in the country where it is used.
    - (4) Accidents, lightning, water, fire, improper ventilation, battery leakage or any cause beyond Yamaha's control.
    - (5) Defects of the system into which this product is incorporated and/or incompatibility with third party products.
    - (6) Use of a product imported into the EEA and/or Switzerland, not by Yamaha, where that product does not conform to the technical or safety standards of the country of use and/or to the standard specification of a product sold by Yamaha in the EEA and/or Switzerland.
    - (7) Non AV (Audio Visual) related products.  
(Products subject to "Yamaha AV Guarantee Statement" are defined in our website at <http://www.yamaha-hifi.com/> or <http://www.yamaha-uk.com/> for U.K. resident.)
5. Where the guarantee differs between the country of purchase and the country of use of the product, the guarantee of the country of use shall apply.
6. Yamaha may not be held responsible for any losses or damages, whether direct, consequential or otherwise, save for the repair or replacement of the product.
7. Please backup any custom settings or data, as Yamaha may not be held responsible for any alteration or loss to such settings or data.
8. This guarantee does not affect the consumer's statutory rights under applicable national laws in force or the consumer's rights against the dealer arising from their sales/purchase contract.

## PRÉCAUTIONS

Lisez ces précautions attentivement avant d'utiliser votre enceinte.

- Pour utiliser l'appareil au mieux de ses possibilités, lisez attentivement ce mode d'emploi. Conservez-le soigneusement pour référence.
- Installez cette enceinte dans un endroit frais, sec et propre, à l'écart des fenêtres et à l'abri des sources de chaleur, des vibrations, de la poussière, de l'humidité et du froid. Évitez toute source de bruit électrique (transformateurs, moteurs). Pour éviter un incendie ou une électrocution, n'exposez pas cette enceinte à la pluie ni à l'humidité.
- Pour éviter que le coffret se gondole ou se décolore, ne placez pas l'enceinte dans un endroit exposé aux rayons directs du soleil ou à une trop forte humidité.
- Ne placez pas les objets suivants sur l'enceinte :  
Verres, porcelaine, petits objets métalliques, etc.  
Si ces objets tombent sous l'effet des vibrations et se brisent, vous risquez de vous blesser ou de blesser votre entourage.  
Une bougie allumée, etc.  
Si la bougie tombe sous l'effet des vibrations, cela risque de provoquer un incendie et des blessures.  
Un récipient contenant de l'eau.  
Si le récipient tombe sous l'effet des vibrations et que l'eau se répand, ceci risque d'endommager l'enceinte et/ou de provoquer une électrocution.
- Évitez d'installer l'appareil dans un endroit où il pourrait être exposé à des éclaboussures ou des gouttes d'eau. Vous risquez de provoquer un incendie ou de vous blesser.
- Évitez d'installer l'appareil dans un endroit où des objets peuvent tomber. Un endroit stable améliorera en outre la qualité du son.
- Si l'enceinte est placée sur la même étagère ou sur le même meuble que la platine, un effet de retour sonore risque de se produire.
- Ne placez jamais votre main ou un corps étranger dans le port situé à l'arrière de l'enceinte ; vous risquez de vous blesser et/ou d'endommager l'enceinte.
- Lorsque vous déplacez l'enceinte, veillez à ne pas la saisir par le port ; vous risquez de vous blesser et/ou d'endommager l'enceinte.
- Si des distorsions se produisent, réduisez le niveau sonore en baissant la commande de volume de l'amplificateur. Veillez à éviter tout « écrêtage » de l'amplificateur. Vous risquez en effet d'endommager l'enceinte.
- Si vous utilisez un amplificateur dont la puissance de sortie nominale est supérieure à la puissance d'entrée nominale de l'enceinte, veillez à ne pas dépasser l'entrée maximale de l'enceinte.
- Ne nettoyez pas l'appareil au moyen d'un solvant chimique, car vous risquez d'endommager la finition. Utilisez un chiffon propre et sec.
- N'essayez pas de modifier ni de réparer l'enceinte. Contactez un technicien YAMAHA qualifié dès que l'enceinte nécessite une réparation. Le coffret ne doit être ouvert sous aucun prétexte.
- **Le propriétaire du système est entièrement responsable du bon positionnement et de la bonne installation du système. YAMAHA décline toute responsabilité en cas d'accident provoqué par un positionnement ou une installation inadéquats de l'enceinte.**

### Information concernant la Collecte et le Traitement des déchets d'équipements électriques et électroniques.



Le symbole sur les produits, l'emballage et/ou les documents joints signifie que les produits électriques ou électroniques usagés ne doivent pas être mélangés avec les déchets domestiques habituels. Pour un traitement, une récupération et un recyclage appropriés des déchets d'équipements électriques et électroniques, veuillez les déposer aux points de collecte prévus à cet effet, conformément à la réglementation nationale et aux Directives 2002/96/EC.

En vous débarrassant correctement des déchets d'équipements électriques et électroniques, vous contribuerez à la sauvegarde de précieuses ressources et à la prévention de potentiels effets négatifs sur la santé humaine qui pourraient advenir lors d'un traitement inapproprié des déchets. Pour plus d'informations à propos de la collecte et du recyclage des déchets d'équipements électriques et électroniques, veuillez contacter votre municipalité, votre service de traitement des déchets ou le point de vente où vous avez acheté les produits.

[Pour les professionnels dans l'Union Européenne]

Si vous souhaitez vous débarrasser des déchets d'équipements électriques et électroniques veuillez contacter votre vendeur ou fournisseur pour plus d'informations.

[Information sur le traitement dans d'autres pays en dehors de l'Union Européenne]

Ce symbole est seulement valable dans l'Union Européenne. Si vous souhaitez vous débarrasser de déchets d'équipements électriques et électroniques, veuillez contacter les autorités locales ou votre fournisseur et demander la méthode de traitement appropriée.

## PRÉCAUTIONS À PRENDRE LORS DU POSITIONNEMENT DE L'ENCEINTE

L'enceinte a été conçue de manière à ce que la majeure partie de son poids soit située dans la partie supérieure, ce qui la rend potentiellement instable si elle est mal installée. Si l'enceinte tombe, elle peut se briser. En outre, cela risque de provoquer des blessures graves, voire la mort, et de provoquer des dommages à des biens personnels.



**Pour utiliser l'enceinte correctement et sans danger :**

- Placez-la sur une surface plane, solide, nivelée et basse (par rapport au niveau du sol).
- N'appuyez pas sur l'enceinte et n'appliquez aucune force excessive dessus lorsque vous la déplacez ; veillez en outre à ne laisser aucun objet appuyé contre l'enceinte.
- Ne vous asseyez pas sur l'enceinte et ne posez aucun objet dessus.

Les vibrations et les secousses dues aux tremblements de terre ou autres phénomènes naturels peuvent faire tomber l'enceinte. Pour des raisons de sécurité, il est recommandé d'utiliser des dispositifs améliorant la stabilité (disponibles dans le commerce), comme des attaches en métal, des chaînes, etc.

**Utilisez les pieds d'enceinte fournis avec l'enceinte afin d'améliorer la stabilité :**

Quel que soit l'emplacement des enceintes, veillez à utiliser les pieds d'enceinte fournis. Les pieds d'enceinte permettent de renforcer la base de l'enceinte et d'empêcher celle-ci de tomber.

Notez néanmoins que l'installation des pieds d'enceinte ne garantit pas une stabilité parfaite.



# ACCESSOIRES

Ouvrez l'emballage et vérifiez qu'il contient les accessoires suivants.

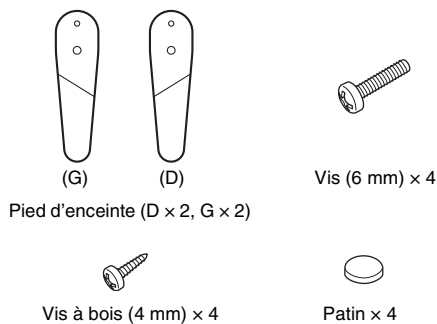

# FIXATION DES PIEDS D'ENCEINTE

Utilisez les pieds d'enceinte afin d'augmenter la stabilité des enceintes lors de l'installation.

## Remarques

- Pour fixer les pieds à l'enceinte, demandez à une autre personne de tenir l'enceinte.

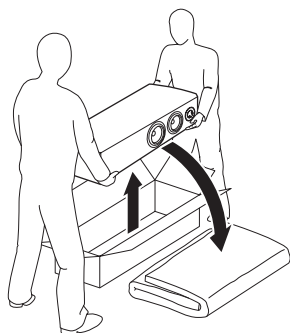

- Prenez soin de ne pas rayer la surface de l'enceinte lors de cette opération.
- Placez l'enceinte sur un support d'une épaisseur d'au moins 7 cm. Utilisez une couverture ou un coussin pour éviter de rayer l'enceinte.
- Les pieds d'enceinte fournis sont de deux types : deux pieds pour le côté droit et deux autres pour le côté gauche. Fixez chaque pied sous l'enceinte à l'emplacement adéquat (voir illustration ci-dessous).
- Pour fixer les pieds à l'enceinte, posez l'enceinte côté vers le haut.

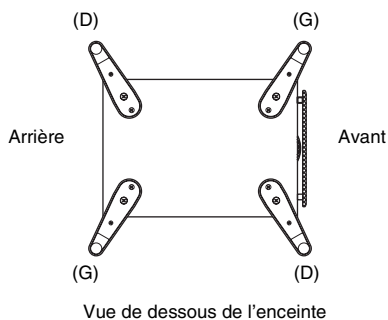

Utiliser les 8 trous indiqués situés sur la base de l'enceinte.

## ■ Méthode de fixation

- 1 Insérez la vis de 6 mm dans le grand trou situé sur le pied, puis vissez-la dans l'enceinte sur l'un des orifices extérieurs sur la base de l'enceinte. Laissez néanmoins un peu de jeu afin de pouvoir déplacer le pied.
- 2 Insérez la vis à bois de 4 mm dans l'autre trou situé sur le pied, puis vissez-la dans l'autre orifice sur la base de l'enceinte.
- 3 Vissez fermement les deux vis.
- 4 Placez un patin à l'extrémité inférieure du pied.
- 5 Installez les autres pieds aux autres coins de la base de l'enceinte en procédant de la même manière, puis vérifiez que les 4 pieds sont correctement fixés.

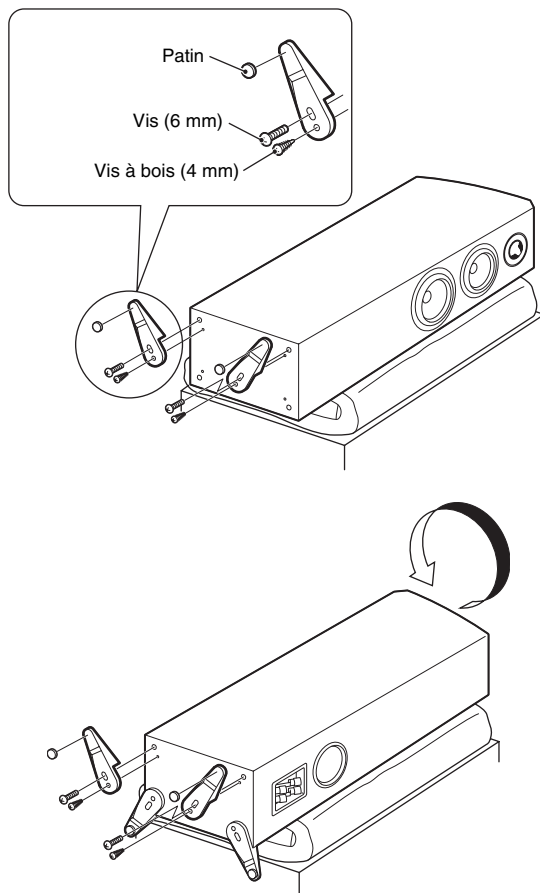

## Remarque

Assurez-vous de ne jamais appliquer de force excessive sur la partie latérale de l'enceinte lors de cette opération ; celle-ci pourrait tomber, et vous pourriez vous blesser ou blesser votre entourage.

## DISPOSITION DES ENCEINTES

### ■ Utilisation comme enceintes stéréo à 2 canaux

Une meilleure image stéréo est obtenue si les enceintes sont légèrement orientées vers l'auditeur.

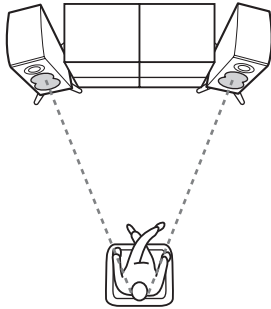

### ■ Utilisation des enceintes avant dans un système multi-canaux

Positionnez les enceintes de chaque côté du téléviseur. Le positionnement des enceintes est important, car il détermine la qualité sonore du système multi-canaux. Placez les enceintes par rapport à votre position d'écoute habituelle en vous référant au mode d'emploi fourni avec votre amplificateur.

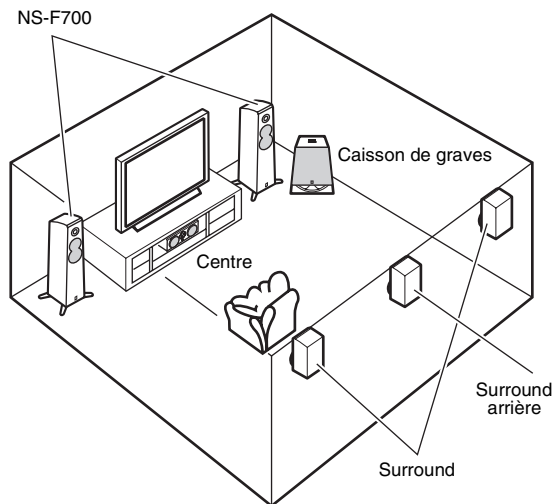

### Remarques

- Pour éviter les interférences et la dégradation des couleurs de l'image, n'installez pas les enceintes trop près du téléviseur. Le cas échéant, éloignez-les du téléviseur d'au moins 20 cm.
- Pour éviter de trébucher sur les câbles des enceintes et de vous blesser, fixez les câbles au sol.

## CONNEXIONS À VOTRE AMPLIFICATEUR

Ce système d'enceintes prend en charge des connexions standard ou à deux fils. Avant de réaliser les connexions, assurez-vous que l'amplificateur est hors tension.

### Connexions standard

Laissez les plaques de court-circuit en place lors de la connexion.

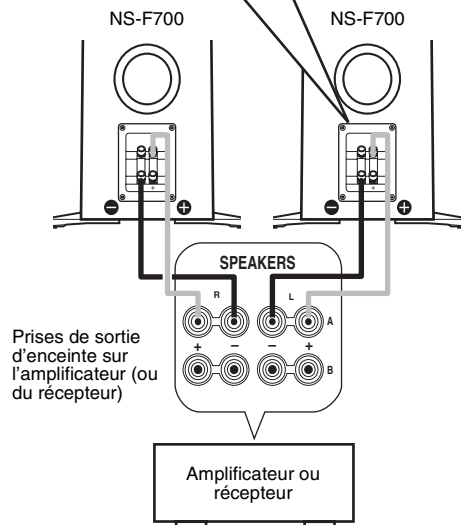
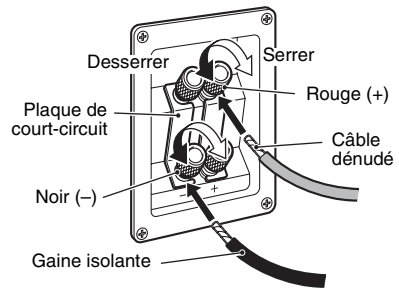

- Connectez les bornes d'entrée à vis situées à l'arrière des enceintes aux bornes de sortie d'enceinte de l'amplificateur (ou du récepteur) à l'aide d'un câble d'enceinte.
- Connectez les bornes (+) de l'amplificateur (ou du récepteur) à la borne (+) de chaque enceinte en vous assurant de respecter les fils de couleur du câble. Utilisez l'autre fil du câble pour connecter les bornes (-) des composants.
- Connectez une enceinte aux bornes gauche (G) de votre amplificateur et l'autre enceinte aux bornes droites (D) en respectant les polarités + et -. Si vous inversez les polarités d'une enceinte, le son ne sera pas naturel et manquera de graves.

## ■ Mode de connexion

- 1 Desserrez le boulon.
- 2 Retirez 10 mm de la gaine isolante à l'extrémité de chaque câble d'enceinte en tortillant la gaine pour la dégager.

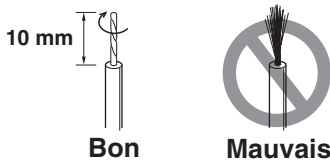

- 3 Insérez le câble dénudé.
- 4 Resserrez le boulon pour fixer solidement le câble. Vérifiez que le câble est fermement inséré en tirant légèrement dessus au niveau de la borne.

### Remarques

- Ne laissez pas les câbles dénudés entrer en contact les uns avec les autres. Cela risquerait d'endommager l'enceinte et/ou l'amplificateur.
- N'insérez pas la gaine isolante dans l'orifice. Le cas échéant, aucun son ne serait produit.

## Connexion à deux fils

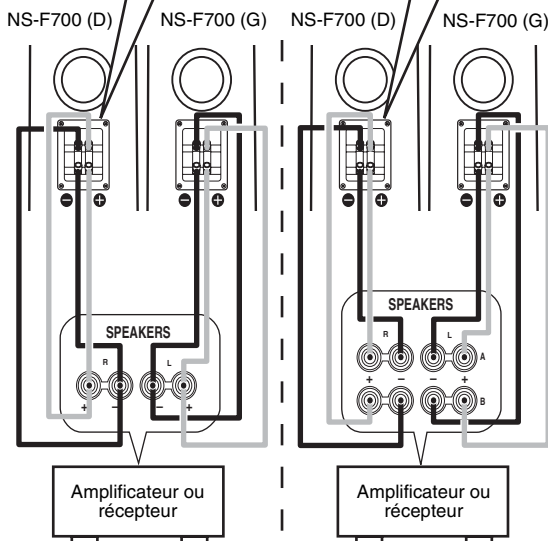
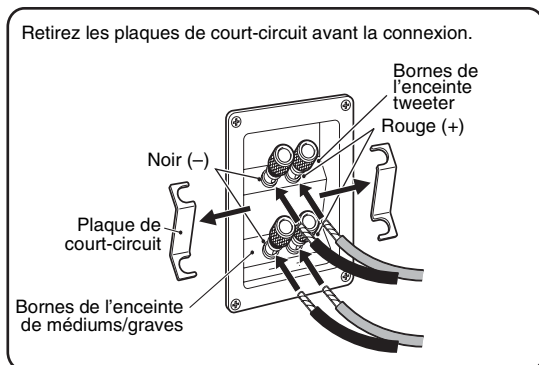

Les deux systèmes d'enceintes, **SPEAKERS A** et **B** doivent être choisis.

## ■ À propos de la connexion à deux fils

Ce système d'enceintes prend en charge une connexion à deux fils. Pour raccorder les enceintes aux bornes de sortie de l'amplificateur (ou du récepteur), utilisez deux paires de câbles au lieu de la connexion standard : une pour l'enceinte de médiums/graves, l'autre pour l'enceinte tweeter.

Ce type de connexion réduit la distorsion de modulation causée par la résistance électrique des câbles et le courant d'attaque des enceintes.

Vous obtenez par conséquent une qualité sonore plus pure.

Pour utiliser une connexion à deux fils, retirez tout d'abord les plaques de court-circuit, puis connectez séparément l'enceinte de médiums/graves et l'enceinte tweeter à l'amplificateur en utilisant deux paires de câbles.

## ■ Lorsqu'une fiche banane est utilisée

### Remarque

Ne retirez ce couvercle que lorsque vous utilisez une fiche banane.

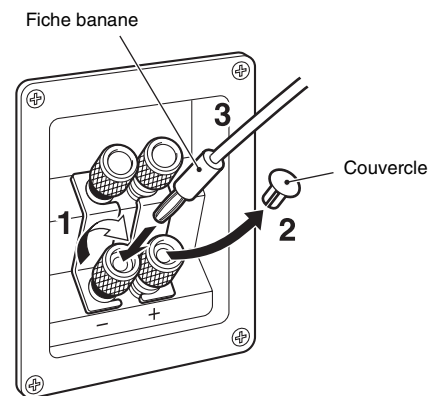

- 1 Serrez le boulon de la borne.
- 2 Retirez le couvercle en le tirant vers vous.
- 3 Insérez la fiche banane dans la borne.

### Remarque

Utilisez un instrument adapté pour retirer le couvercle. Vous risquez de vous blesser le bout des doigts si vous le retirez à mains nues.

## FIXATION DU PANNEAU AVANT

L'enceinte et le panneau avant sont emballés séparément. Pour fixer le panneau avant, alignez les saillies magnétiques situées au dos du panneau avant sur les têtes de vis correspondantes de l'enceinte.

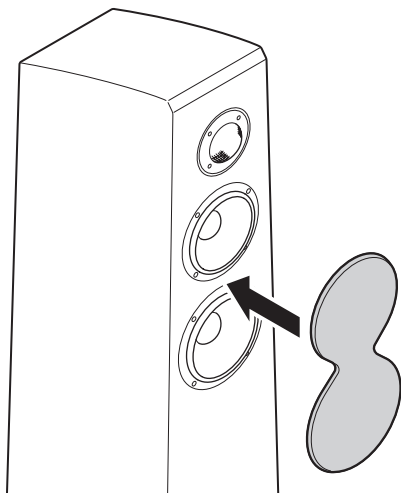

### Remarques

- Lorsque vous retirez le panneau, n'appliquez aucune force excessive avec les outils et veillez à ne pas toucher la partie vibrante des enceintes.
- Des aimants sont placés au dos du panneau avant. Après avoir retiré le panneau avant, ne le placez pas à proximité d'objets sensibles aux aimants, tels que téléviseur, horloge, carte magnétique, disquette, etc.

## CARACTÉRISTIQUES TECHNIQUES

Type .....Système d'enceintes bass reflex 3 voies  
Type à blindage anti-magnétique

Pilote .....Enceinte de graves à cône de 16 cm x 1  
Membrane PMD (Polymer-injected Mica Diaphragm)  
Enceinte de médiums à cône de 13 cm x 1  
Membrane PMD (Polymer-injected Mica Diaphragm)  
Enceinte tweeter à dôme en aluminium de 3 cm  
avec diaphragme intégré et bobine mobile

Impédance ..... 6  $\Omega$

Réponse en fréquence ..... 45 Hz à 50 kHz (-10 dB)

Puissance d'entrée nominale ..... 40 W

Puissance d'entrée maximale ..... 160 W

Sensibilité ..... 89 dB/2,83 V/m

Fréquence de recouvrement ..... 700 Hz/4 kHz

Dimensions (avec les pieds d'enceinte) (L x H x P)  
..... 354 x 1 012 x 374 mm

Poids ..... 25 kg

- Dans un souci d'amélioration de ses produits, Yamaha se réserve le droit de modifier les caractéristiques techniques sans préavis.
- Veillez à ne pas dépasser les valeurs de puissance d'entrée indiquées ci-dessus.
- Aucun câble d'enceinte n'est fourni avec ce modèle.

### Entretien de l'enceinte

Lors du nettoyage, n'utilisez pas de solvant chimique (alcool, diluants, etc.), car vous risquez d'endommager la finition. Utilisez un chiffon propre et sec. En cas de tache persistante, humidifiez un chiffon avec du détergent dilué dans de l'eau, essorez-le, puis frottez légèrement la surface.

## Garantie Limitée pour l'Espace Économique Européenne et la Suisse

Merci d'avoir porté votre choix sur un produit Yamaha. Dans l'hypothèse où vous devriez recourir au service de notre garantie après-vente, veuillez contacter votre revendeur Yamaha. Si vous rencontrez la moindre difficulté, n'hésitez pas à contacter directement Yamaha dans votre pays de résidence. Vous pouvez trouver toutes informations complémentaires sur notre site Web (<http://www.yamaha-hifi.com/> ou <http://www.yamaha-uk.com/> pour les résidents au Royaume-Uni).

Yamaha garantit votre produit contre tout défaut de fabrication, pièces et main d'oeuvre, pour une durée de 2 ans à compter de la première date de vente au détail. Yamaha s'engage, dans les conditions décrites ci-après, à procéder à la réparation du produit défectueux (ou d'un quelconque de ses composants) ou à son remplacement à l'appréciation de Yamaha en prenant à sa charge les coûts relatifs aux pièces détachées et à la main d'oeuvre. Yamaha se réserve le droit de remplacer le produit par un modèle semblable, de par sa valeur et ses caractéristiques, dès lors que la commercialisation dudit produit a cessé ou bien lorsque sa réparation s'avère économiquement injustifiée.

### Conditions

1. La facture d'achat originelle ou un justificatif d'achat correspondant (indiquant la date d'achat, la référence du produit et le nom du revendeur) DOIT accompagner le produit défectueux, ainsi qu'une description précise du dysfonctionnement constaté. En l'absence de cette preuve d'achat, Yamaha se réserve le droit de refuser le service de la garantie et le produit peut être restitué aux frais du consommateur.
2. Le produit DOIT avoir été acheté par un distributeur agréé Yamaha au sein de l'Espace Economique Européen ou en Suisse.
3. Le produit doit n'avoir fait l'objet d'aucune modification ou altération, sauf accord écrit de Yamaha.
4. Les cas suivants font obstacle à l'application de la garantie:
  - a. Entretien périodique et réparation ou remplacement de pièces ayant subi une usure ou défaillance normale.
  - b. Dommages résultant de:
    - (1) Réparation effectuée par le consommateur lui-même ou par un tiers non autorisé.
    - (2) Emballage ou manutention inadéquats lors du transport du produit pour réparation. Veuillez noter qu'il est de la responsabilité de l'expéditeur de s'assurer que le produit est correctement emballé.
    - (3) Utilisation non-conforme du produit, correspondant aux cas non limitatifs (a) d'utilisation non-conforme à l'objet normal du produit ou non-conforme aux instructions d'utilisation, de maintenance ou d'installation publiées par Yamaha, (b) ou d'utilisation du produit incompatible avec les normes techniques ou de sécurité en vigueur au sein du pays d'utilisation.
    - (4) Accidents, foudre, dégât des eaux, incendie, ventilation incorrecte, fuite de pile ou toute autre cause échappant au contrôle de Yamaha.
    - (5) Les défauts de la configuration dans laquelle ce produit est incorporé et/ou l'incompatibilité avec des produits tiers.
    - (6) Produit importé au sein de l'EEE, et/ou en Suisse, par une autre entité que Yamaha, dès lors que ce produit n'est pas conforme aux normes techniques ou de sécurité du pays d'utilisation et/ou aux normes des produits commercialisés par Yamaha au sein de l'EEE et/ou en Suisse.
    - (7) Produits non audiovisuels.  
(Les produits soumis à une "Déclaration de Garantie AV de Yamaha" sont indiqués sur notre site Web à l'adresse <http://www.yamaha-hifi.com/> ou <http://www.yamaha-uk.com/> pour les résidents au Royaume-Uni.)
5. Lorsque la garantie diffère entre le pays d'achat et le pays d'utilisation du produit, la garantie du pays d'utilisation est applicable.
6. Yamaha ne saurait être tenu pour responsable de quelconques pertes ou dommages, directs, consécutifs ou autres, sa responsabilité au titre de la garantie étant strictement limitée à la réparation ou au remplacement du produit.
7. Nous vous invitons à sauvegarder toutes les données ou réglages personnalisés de votre produit, Yamaha ne pouvant être tenu responsable de leur modification ou perte.
8. La présente garantie laisse intégralement subsister les droits que le consommateur peut détenir au titre de la garantie légale en vigueur ou au titre du contrat de vente conclu avec son revendeur.

## VORSICHTSMASSNAHMEN

Lesen Sie diese Informationen, bevor Sie die Lautsprecher verwenden.

- Bitte lesen Sie diese Bedienungsanleitung sorgfältig durch, damit die beste Geräteleistung gewährleistet werden kann. Heben Sie die Bedienungsanleitung auf, um auch später noch nachschlagen zu können.
- Stellen Sie den Lautsprecher an einem kühlen, trockenen und sauberen Platz auf, entfernt von Fenstern, Wärmequellen, Erschütterungsquellen, Staub, Feuchtigkeit und Kälte. Meiden Sie Quellen von elektrischen Störgeräuschen (Transformatoren, Motoren). Das Gerät darf keinem Regen oder Feuchtigkeit ausgesetzt werden, um einen Brand oder Stromschlag zu vermeiden.
- Um ein Verziehen oder Verfärben des Gehäuses zu verhindern, sollten Sie die Lautsprecher nicht in direktem Sonnenlicht oder an Orten aufstellen, an denen eine hohe Luftfeuchtigkeit herrscht.
- Stellen Sie nicht folgende Gegenstände auf den Lautsprecher: Glas, Porzellan, kleine metallische Gegenstände usw.  
Wenn Glas usw. aufgrund von Vibrationen herunterfällt und zerbricht, können möglicherweise Personenschäden verursacht werden.

Eine brennende Kerze usw.

Wenn eine Kerze aufgrund von Vibrationen herunterfällt, können möglicherweise ein Brand und Personenschäden verursacht werden.

Ein Gefäß mit Wasser

Wenn ein Gefäß mit Wasser aufgrund von Vibrationen herunterfällt und Wasser ausläuft, können die Lautsprecher möglicherweise beschädigt werden und/oder Sie können einen elektrischen Schlag bekommen.

- Stellen Sie die Lautsprecher nicht dort auf, wo Fremdstoffe, wie z. B. Wassertropfen in den Lautsprecher gelangen können. Dadurch können ein Brand, Schäden am Gerät und/oder Personenschäden verursacht werden.
- Stellen Sie den Lautsprecher nicht dort auf, wo er leicht umfallen oder wo Gegenstände auf ihn fallen könnten. Ein stabiler Aufstellungsort trägt auch zu einer besseren Tonwiedergabe bei.
- Falls der Lautsprecher im gleichen Regal wie der Plattenspieler aufgestellt wird, können Rückkopplungen auftreten.
- Stecken Sie niemals eine Hand oder einen Fremdkörper in die Öffnung an der Lautsprecherrückseite, da dies Personenschäden und/oder Schäden am Lautsprecher verursachen könnte.
- Wenn der Lautsprecher transportiert wird, verwenden Sie nicht die Öffnung zum Tragen, da dies Personenschäden und/oder Schäden am Lautsprecher verursachen könnte.
- Bei Auftreten von Verzerrungen müssen Sie den Lautstärkepegel am Verstärker reduzieren. Der Verstärker darf nicht in „Clipping“ verfallen. Andernfalls kann der Lautsprecher beschädigt werden.
- Wenn Sie einen Verstärker verwenden, dessen Nennleistung oberhalb der nominellen Aufnahmeleistung des Lautsprechers liegt, so darf die Belastbarkeitsgrenze des Lautsprechers niemals überschritten werden.
- Versuchen Sie nicht, den Lautsprecher mit chemischen Lösungsmitteln zu reinigen, da diese zu einer Beschädigung der Oberfläche führen könnte. Verwenden Sie ein sauberes, trockenes Tuch.
- Versuchen Sie nicht den Lautsprecher zu modifizieren oder zu reparieren. Kontaktieren Sie einen qualifizierten YAMAHA-Kundendienst, wenn eine Reparatur erforderlich sein sollte. Das Gehäuse darf unter keinen Umständen geöffnet werden.
- **Eine sicher Aufstellung oder Installation liegt in der Verantwortung des Besitzers. YAMAHA kann keine Verantwortung für Unfälle übernehmen, die durch unsachgemäße Aufstellung oder falsches Anschließen der Lautsprecher verursacht werden.**

## VORSICHTSHINWEISE FÜR DIE AUFSTELLUNG DER LAUTSPRECHER

Der Lautsprecher ist so konstruiert, dass sich sein Hauptgewicht in seinem oberen Bereich befindet; aus diesem Grunde ist er anfällig für ein Umkippen, wenn nicht die notwendige Sorgfalt bei der Absicherung seiner Stabilität aufgewandt wird. Falls der Lautsprecher umkippt, könnte dies zu einer Beschädigung des Lautsprechers oder zu Personenschäden (sogar mit Todesfolge) führen und/oder persönliches Eigentum könnte Schaden nehmen.



### Zur sicheren und ordnungsgemäßen Verwendung des Lautsprechers:

- Stellen Sie den Lautsprecher an einem Ort auf, der solide, eben, glatt und niedrig (in Bezug auf den Boden) ist.
- Achten Sie bitte darauf, dass Sie die Seite des Lautsprechers nicht anschieben oder Druck darauf ausüben, wenn Sie den Lautsprecher bewegen und lehnen Sie keine Gegenstände an seiner Seite an.
- Setzen Sie sich nicht auf den Lautsprecher und platzieren Sie keinerlei Gegenstände darauf.

Vibrationen oder Stöße, die mit Erdbeben in Zusammenhang stehen, und andere Erscheinungen oder Aktivitäten könnten dazu führen, dass der Lautsprecher umfällt. Aus Sicherheitsgründen wird deshalb empfohlen, im Handel erhältliche Produkte zu verwenden, die die Stabilität des Lautsprechers erhöhen (beispielsweise Metallpassen oder Ketten usw.).

### Verwenden Sie die Stützen, die im Lieferumfang des Lautsprechers enthalten sind, um seine Stabilität zu erhöhen:

Stellen Sie sicher, dass Sie die Stützen unabhängig davon, wo Sie den Lautsprecher letztendlich aufstellen möchten, in jedem Fall verwenden. Die Befestigung der im Lieferumfang des Lautsprechers enthaltenen Stützen verstärkt den Unterbau des Lautsprechers, damit er nicht so leicht umfallen kann.

Nehmen Sie aber bitte zur Kenntnis, dass es auch bei einer Befestigung der Stützen keinerlei Garantie dafür gibt, dass der Lautsprecher nicht umfällt.

# ZUBEHÖR

Überprüfen Sie nach dem Auspacken, dass die folgenden Teile vorhanden sind.

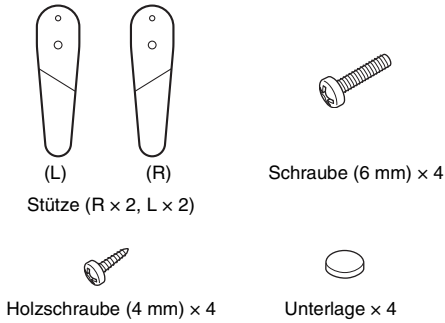

## BEFESTIGUNG DER STÜTZEN

Verwenden Sie beim Aufstellen des Lautsprechers die Stützen, um seine Stabilität zu erhöhen:

### Hinweise

- Es muss eine andere Person zum Abstützen anwesend sein.

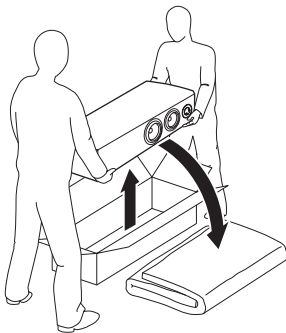

- Achten Sie besonders darauf, die Oberfläche des Lautsprechers nicht zu zerkratzen.
- Stellen Sie den Lautsprecher auf einen Stuhl (Höhe mindestens 7 cm). Verwenden Sie eine Decke oder ein Kissen, um Kratzer zu vermeiden.
- Die beiliegenden Stützen unterscheiden sich. Zwei Stützen sind für die rechte und die anderen für die linke Seite bestimmt. Befestigen Sie jede Stütze wie in der Abbildung unten gezeigt in der korrekten Position an der Unterseite des Lautsprechers.
- Legen Sie zum Anbringen der Ständer am Lautsprecher den Lautsprecher immer mit der Seite nach oben hin.

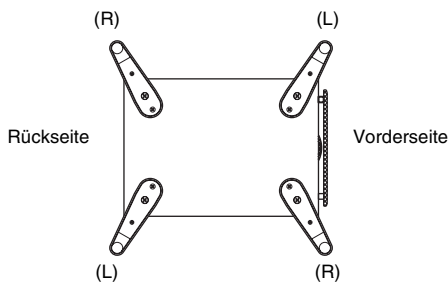

Ansicht von der Unterseite des Lautsprechers

Verwenden Sie die acht spezifizierten Löcher im Unterbau des Lautsprechers.

## Vorgehensweise

- 1 Passen Sie die 6 mm lange Schraube durch das große Loch an der Stütze und schrauben Sie sie in eines der äußeren Löcher am Unterbau des Lautsprechers.  
Ziehen Sie die Schraube zu diesem Zeitpunkt noch nicht fest an, damit die Stütze später noch ausgerichtet werden kann.
- 2 Passen Sie die 4 mm lange Holzschraube durch das andere Loch an der Stütze und schrauben Sie sie in das Loch am Unterbau des Lautsprechers.
- 3 Ziehen Sie nun beide Schrauben fest an.
- 4 Befestigen Sie eine Unterlage an der Unterseite des Endbereichs der Stütze.
- 5 Befestigen Sie auf dieselbe Weise die anderen Stützen an den anderen Ecken des Lautsprecher-Unterbaus und überzeugen Sie sich davon, dass alle 4 Stützen sicher befestigt sind.

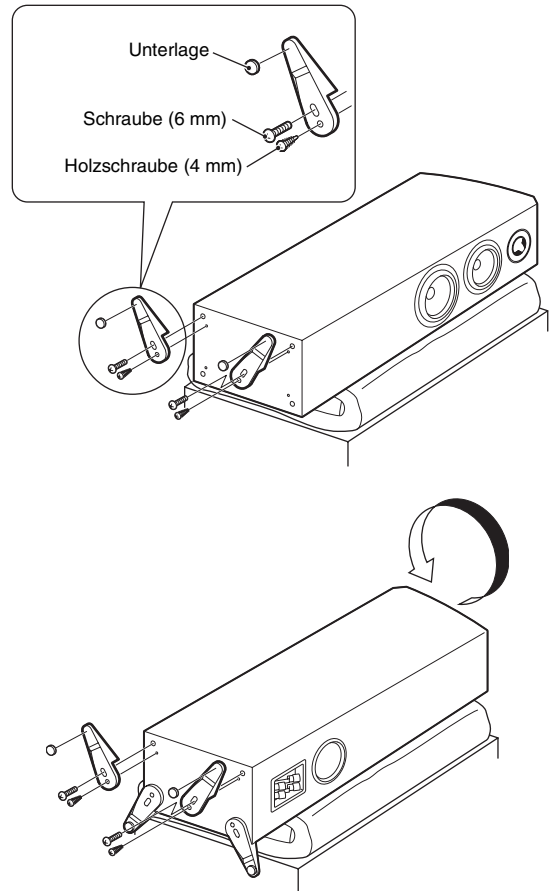

### Hinweis

Achten Sie darauf, dass Sie keinen Druck auf die Seite des Lautsprechers ausüben; anderenfalls könnte der Lautsprecher umfallen, was unter Umständen eine Beschädigung des Lautsprechers oder auch Personenschäden zur Folge haben könnte.

# AUFSTELLEN DER LAUTSPRECHER

## ■ Verwendung als 2-Kanal-Stereolautsprecher

Wenn die Lautsprecher in Richtung Hörposition leicht angewinkelt aufgestellt werden, wird ein besseres Stereoklangbild erzielt.

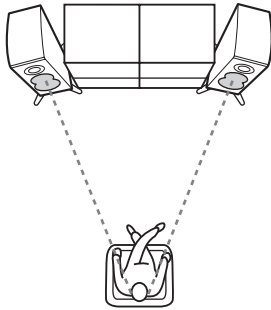

## ■ Verwendung als Frontlautsprecher innerhalb eines Mehrkanal-Systems

Stellen Sie die Lautsprecher auf beiden Seiten des Fernsehgerätes auf. Die Position der Lautsprecher ist hier von großer Wichtigkeit, da dies einen entscheidenden Einfluss auf die Gesamt-Tonqualität des Mehrkanal-Systems hat. Stellen Sie die Lautsprecher je nach Hörposition anhand der im Lieferumfang des Verstärkers enthaltenen Bedienungsanleitung auf.

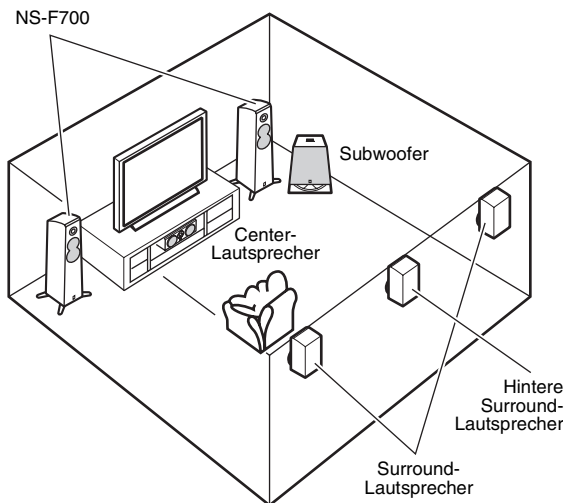

### Hinweise

- Wenn Sie dieses Gerät zu nah an einem Fernsehgerät aufstellen, können Bildstörungen oder ein summendes Geräusch auftreten. Sollte dies passieren, stellen Sie den Lautsprecher weiter entfernt (mehr als 20 cm) vom Fernsehgerät auf.
- Befestigen Sie die Kabel am Boden, um Unfälle durch lose Lautsprecherkabel zu verhindern, über die jemand stolpern kann.

# ANSCHLUSS AN DEN VERSTÄRKER

Dieses Lautsprechersystem kann unter Verwendung der Standardanschlüsse und mit Doppelkabeln angeschlossen werden. Vergewissern Sie sich, dass der Verstärker ausgeschaltet ist, bevor Sie die Anschlüsse durchführen.

## Standard-Anschlüsse

Beim Anschließen die Überbrückungsleisten nicht abnehmen.

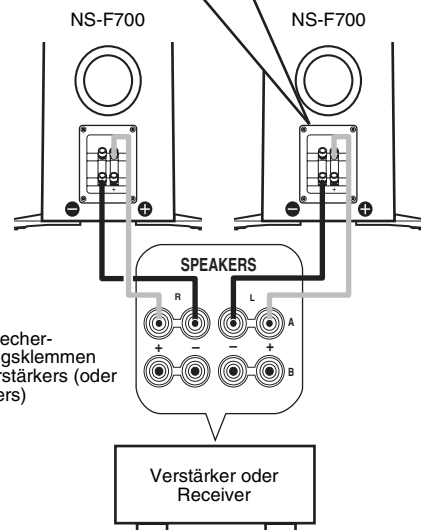
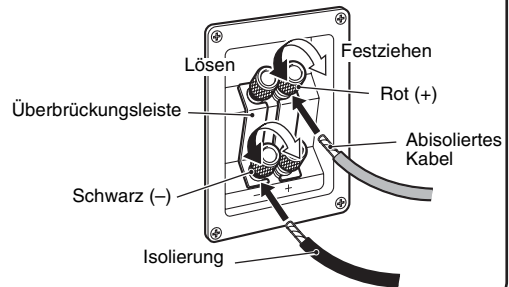

- Verbinden Sie die Eingänge mit Schraubbefestigung an der Rückseite der Lautsprecher über das Lautsprecherkabel mit den Lautsprecher-Ausgängen des Verstärkers (oder Receivers).
- Schließen Sie die (+)-Anschlüsse am Verstärker (oder Receiver) an die (+)-Anschlüsse des jeweiligen Lautsprechers an und stellen Sie sicher, dass die Farbcodierung am Kabelende berücksichtigt wird. Verbinden Sie die (-)-Anschlüsse der Komponenten über die andere Ader des Kabels.
- Schließen Sie einen Lautsprecher an die linken Anschlüsse des Verstärker an (durch L markiert) und dann den anderen Lautsprecher an die rechten Anschlüsse (durch R markiert), wobei unbedingt darauf geachtet werden muss, dass die Polarität nicht vertauscht wird (+, -). Falls ein Lautsprecher mit umgekehrter Polarität angeschlossen wird, wirkt die Tonwiedergabe unnatürlich und kraftlos.



## ■ Anschluss

- 1 Lösen Sie den Knopf.
- 2 Entfernen Sie 10 mm der Isolierung an jedem Ende des Kabels und verdrehen Sie die freiliegenden Adern sauber und eng miteinander, wie unten gezeigt.

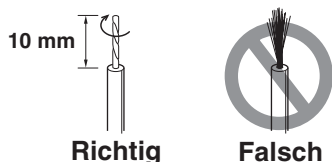

- 3 Führen Sie den bloßen Draht ein.
- 4 Ziehen Sie den Knopf wieder an und sichern Sie die Kabel. Ziehen Sie leicht an den Kabeln, um zu kontrollieren, ob sie fest angeschlossen ist.

## Hinweise

- Die bloßen Lautsprecherdrähte dürfen nicht miteinander in Berührung kommen, da dies den Lautsprecher oder den Verstärker oder auch beides beschädigen könnte.
- Führen Sie nicht die Isolierungsbeschichtung in das Loch ein. Andernfalls wird möglicherweise kein Ton erzeugt.

## Anschlüsse mit Doppelkabel

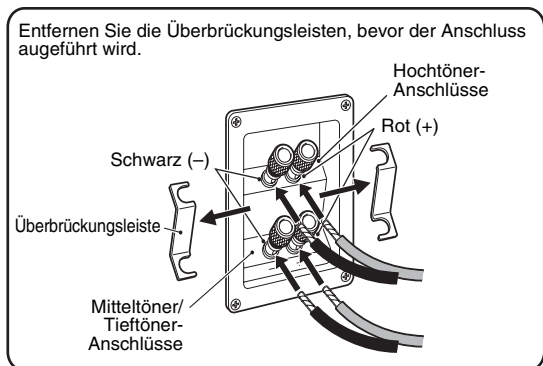

NS-F700(R) NS-F700(L) NS-F700(R) NS-F700(L)

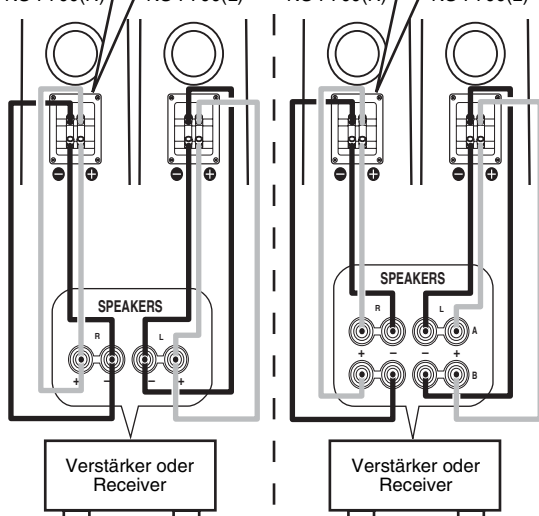

SPEAKERS A und B müssen werden.

## ■ Anschlüsse mit Doppelkabel

Dieses Lautsprechersystem kann unter Verwendung von Doppelkabeln angeschlossen werden. Hierbei werden zum Anschließen der Lautsprecher an den Ausgangsanschlüssen des Verstärkers (oder Receivers) anstelle der Standard-Anschlussmethode je zwei Kabelpaare für Mitteltöner/Tieftöner und Hochtöner verwendet.

Dies reduziert die Modulationsverzerrung, die durch den elektrischen Widerstand der Kabel und den Treiberstrom der Lautsprecher verursacht wird.

Bedingt durch den verringerten Widerstand wird eine verbesserte Klangwiedergabe erreicht.

Beim Anschließen der Doppelkabel müssen Sie als Erstes die Überbrückungsleisten von den Anschlüssen abnehmen. Schließen Sie dann den Mitteltöner/Tieftöner und Hochtöner mit Hilfe der beiden Kabelpaare getrennt am Verstärker an.

## ■ Bei Verwendung eines Bananensteckers

### Hinweis

Nehmen Sie diese Abdeckung nur ab, wenn Sie einen Bananenstecker verwenden.

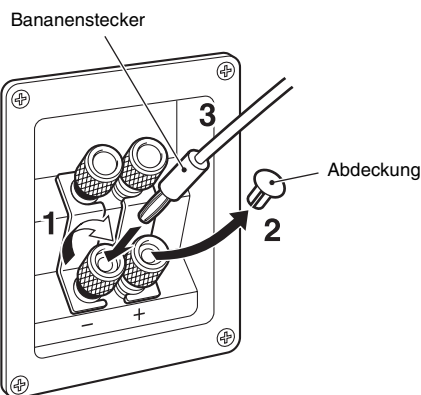

- 1 Ziehen Sie den Anschlussknopf fest.
- 2 Entfernen Sie die Abdeckung, indem Sie sie zu sich hin ziehen.
- 3 Stecken Sie einfach den Bananenstecker in den Anschluss.

### Hinweis

Verwenden Sie ein geeignetes Werkzeug, um die Abdeckung abzunehmen. Wenn Sie die Abdeckung mit bloßen Händen abnehmen, können Sie sich die Fingerspitzen verletzen.

# ANBRINGEN DER VORDEREN ABDECKUNG

Der Lautsprecher und die vordere Abdeckung sind separat verpackt. Um die vordere Abdeckung anzubringen, richten Sie die vorstehenden Teile (Magneten) der Rückseite der vorderen Abdeckung an den entsprechenden Schraubenköpfen am Lautsprecher aus.

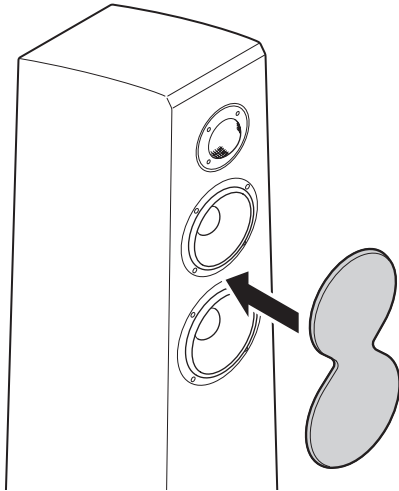

## Hinweise

- Achten Sie beim Abnehmen der Abdeckung darauf, dass Sie nicht die Treibereinheiten berühren und mit keinem Werkzeug übermäßigen Druck ausüben.
- Auf der Rückseite der vorderen Abdeckung befinden sich Magneten. Platzieren Sie die vordere Abdeckung nicht in der Nähe von Objekten, die durch Magnete beeinflusst werden könnten, wie einem Fernsehgerät, einer Uhr, Magnetkarte, Diskette usw., nachdem Sie sie abgenommen haben.

# TECHNISCHE DATEN

Typ .....	3-Wege-Bassreflex-Lautsprechersystem
	Nichtmagnetisch abgeschirmt
Treiber .....	16 cm Konus Tieftöner × 1
	Advanced PMD
	13 cm Konus Mitteltöner × 1
	Advanced PMD
	3 cm Aluminium Dome-Hochtöner
	DC-Membran
Impedanz .....	6 Ω
Frequenzgang .....	45 Hz bis 50 kHz (-10 dB)
Nennleistungsleistung .....	40 W
Maximale Eingangsleistung .....	160 W
Empfindlichkeit .....	89 dB/2,83 V/m
Übernahmefrequenz .....	700 Hz/4 kHz
Abmessungen (mit Ständern) (B × H × T)	
.....	354 × 1.012 × 374 mm
Gewicht .....	25 kg

- Technische Daten können infolge von Produktverbesserungen ohne Ankündigung geändert werden.
- Vorsicht ist geboten, damit die oben aufgeführten Eingangsleistungswerte nicht überschritten werden.
- Bei diesem Modell ist kein Lautsprecherkabel im Lieferumfang enthalten.

## Pflege des Lautsprechers

Wenn Sie dieses Gerät abwischen, verwenden Sie keine chemischen Lösungsmittel (z. B. Alkohol oder Verdüner usw.): Andernfalls wird möglicherweise die Oberfläche beschädigt. Verwenden Sie ein sauberes, trockenes Tuch. Befuchten Sie bei stärkeren Verschmutzungen ein weiches Tuch mit einem in Wasser gelösten Reinigungsmittel und wischen Sie das Gerät dann mit dem Tuch ab.

## Verbraucherinformation zur Sammlung und Entsorgung alter Elektrogeräte



Befindet sich dieses Symbol auf den Produkten, der Verpackung und/oder beiliegenden Unterlagen, so sollten benutzte elektrische Geräte nicht mit dem normalen Haushaltsabfall entsorgt werden.

In Übereinstimmung mit Ihren nationalen Bestimmungen und den Richtlinien 2002/96/EC, bringen Sie alte Geräte bitte zur fachgerechten Entsorgung, Wiederaufbereitung und Wiederverwendung zu den entsprechenden Sammelstellen.

Durch die fachgerechte Entsorgung der Elektrogeräte helfen Sie, wertvolle Ressourcen zu schützen und verhindern mögliche negative Auswirkungen auf die menschliche Gesundheit und die Umwelt, die andernfalls durch unsachgerechte Müllentsorgung auftreten könnten.

Für weitere Informationen zum Sammeln und Wiederaufbereiten alter Elektrogeräte, kontaktieren Sie bitte Ihre örtliche Stadt- oder Gemeindeverwaltung, Ihren Abfallentsorgungsdienst oder die Verkaufsstelle der Artikel.

[Information für geschäftliche Anwender in der Europäischen Union]

Wenn Sie Elektrogeräte ausrangieren möchten, kontaktieren Sie bitte Ihren Händler oder Zulieferer für weitere Informationen.

[Entsorgungsinformation für Länder außerhalb der Europäischen Union]

Dieses Symbol gilt nur innerhalb der Europäischen Union. Wenn Sie solche Artikel ausrangieren möchten, kontaktieren Sie bitte Ihre örtlichen Behörden oder Ihren Händler und fragen Sie nach der sachgerechten Entsorgungsmethode.

## Begrenzte Garantie für den Europäischen Wirtschaftsraum (EWR) und die Schweiz

Herzlichen Dank, dass Sie sich für ein Yamaha Produkt entschieden haben. In dem unwahrscheinlichen Fall, dass die Garantie für das Yamaha-Produkt in Anspruch genommen werden muss, wenden Sie sich bitte an den Händler, bei dem es gekauft wurde. Sollten Sie auf Schwierigkeiten stoßen, wenden Sie sich bitte an die Yamaha Repräsentanz in Ihrem Land. Auf unserer Internetseite (<http://www.yamaha-hifi.com/> oder <http://www.yamaha-uk.com/> für Einwohner Großbritanniens) finden Sie alle Einzelheiten.

Wir garantieren für einen Zeitraum von zwei Jahren ab ursprünglichem Kaufdatum, dass dieses Produkt frei von Verarbeitungs- oder Materialfehlern ist. Yamaha verpflichtet sich, gemäß der nachstehend angeführten Bedingungen, ein fehlerhaftes Produkt (oder Teile desselben) kostenfrei (gilt für Teile und Arbeit) zu reparieren oder auszutauschen. Diese Entscheidung obliegt ausschließlich Yamaha. Yamaha behält sich vor, das Produkt gegen ein in Art und/oder Wert und Zustand ähnliches Produkt auszutauschen, wenn das entsprechende Modell nicht mehr erzeugt wird, oder die Reparatur als unrentabel angesehen wird.

### Bedingungen

1. Dem defekten Produkt MUSS die Originalrechnung oder der Originalkaufbeleg (der Beleg muss das Kaufdatum, den Produkt-Code und den Namen des Händlers aufweisen) beigelegt werden, ebenso eine Fehlerbeschreibung. Bei Fehlen einer eindeutigen Kaufbestätigung behält sich Yamaha das Recht vor, den kostenfreien Service abzulehnen und das Produkt auf Kosten des Kunden zu retournieren.
2. Das Produkt MUSS von einem AUTORISIERTEN Yamaha-Händler innerhalb des Europäischen Wirtschaftsraums (EWR) oder der Schweiz gekauft worden sein.
3. Es wurden keine wie auch immer gearteten Änderungen am Produkt vorgenommen, außer diese wurden von Yamaha schriftlich genehmigt.
4. Folgendes ist von der Garantie ausgeschlossen:
  - a. Regelmäßige Wartung und Reparatur oder Austausch von Verschleißteilen.
  - b. Schaden durch:
    - (1) Vom Kunden selber oder von nichtbefugten Dritten ausgeführte Reparaturen.
    - (2) Unsachgemäße Verpackung oder Handhabung während des Transports vom Kunden. Beachten Sie bitte, dass die sachgerechte Verpackung des zur Reparatur gebrachten Produkts in der Verantwortung des Retournierenden liegt.
    - (3) Unsachgemäße Verwendung, einschließlich der, jedoch nicht beschränkt auf, (a) die Verwendung des Produkts zu anderen als den normalen Zwecken oder Behandlung entgegen die Anweisungen Yamahas zur korrekten Handhabung, Wartung oder Lagerung und (b) die Installation oder Verwendung des Produkts auf andere Weise als dies den technischen oder Sicherheitsstandards jenes Landes entspricht, in dem das Produkt verwendet wird.
    - (4) Unfälle, Blitzschlag, Wasser, Feuer, ungeeignete Belüftung, Auslaufen der Batterie oder jedem anderen Grund, den Yamaha nicht beeinflussen kann.
    - (5) Defekte an jenem System, an welches dieses Produkt angeschlossen wird und/oder die Inkompatibilität mit Produkten anderer Hersteller.
    - (6) Die Verwendung eines nicht von Yamaha in den EWR und/oder die Schweiz importierten Produkts, wenn dieses Produkt nicht den technischen oder Sicherheitsstandards jenes Landes, in dem es verwendet wird, und/oder der standardisierten Produktspezifikation für von Yamaha im EWR und/oder der Schweiz vertriebene Produkte, entspricht.
    - (7) Andere als für den AV- (audio-visuellen) Bereich bestimmte Produkte.  
(Produkte, die der „Yamaha AV-Garantieerklärung“ unterliegen, sind auf unserer Website bei <http://www.yamaha-hifi.com/> oder <http://www.yamaha-uk.com/> für Einwohner Großbritanniens definiert.)
5. Wenn es Unterschiede in den Garantiebedingungen zwischen jenem Land in dem das Produkt gekauft wurde, und jenem in dem das Produkt verwendet wird, finden die Garantiebedingungen jenes Landes Anwendung, in dem das Produkt verwendet wird.
6. Yamaha kann für keinerlei Verluste oder Schäden, ob direkt, in Konsequenz oder anderweitig, verantwortlich gemacht werden, außer bezüglich der Reparatur oder des Ersatzes eines Produkts.
7. Legen Sie bitte Kopien aller persönlichen Einstellungen und Daten an, da Yamaha weder für irgendwelche Änderungen noch für den Verlust solcher Daten verantwortlich gemacht werden kann.
8. Diese Garantie beeinflusst nicht die gesetzlichen Verbraucherrechte unter dem geltenden nationalen Recht oder die Verbraucherrechte gegenüber dem Händler, die durch einen Kaufvertrag entstehen.

## PRECAUCIÓN

### Antes de utilizar el altavoz lea lo siguiente.

- Lea cuidadosamente este manual para obtener el mejor rendimiento posible. Manténgalo en un lugar seguro para utilizarlo como referencia en el futuro.
- Instale el altavoz en un lugar fresco, seco y limpio, alejado de ventanas, aparatos que produzcan calor, lugares con muchas vibraciones, polvo, humedad o frío. Evite aparatos que causen ruidos de zumbido (transformadores y motores). Para evitar incendios o descargas eléctricas, no exponga el altavoz a la lluvia o al agua.
- Para evitar que el exterior se deforme o se decolore, no instale el altavoz donde quede expuesto a los rayos del sol o a humedad excesiva.
- No colocar los siguientes objetos en el altavoz:  
Vidrio, porcelana, objetos metálicos pequeños, etc.  
Si el vidrio, etc., se cae por la vibración y se rompe, puede provocar heridas.  
Una vela encendida, etc.  
Si la vela se cae por la vibración puede provocar un incendio y heridas.  
Un recipiente con agua  
Si el recipiente se cae por la vibración y el agua se derrama puede provocar daños en el altavoz o recibir una descarga eléctrica.
- No coloque el altavoz en un lugar donde puedan caer objetos extraños como gotas de agua. Podría provocar un incendio, dañar el altavoz o sufrir lesiones personales.
- No instale el altavoz en un lugar donde pueda golpearse y caerse o pueda recibir el impacto de un objeto que caiga encima. Un lugar estable también producirá un mejor sonido.
- Si se instala el altavoz en el mismo estante o mueble que el tocadiscos puede provocar una realimentación del sonido.
- No ponga nunca la mano ni ningún objeto extraño en el puerto situado en la parte trasera del altavoz, ya que podría ocasionar lesiones personales o el altavoz podría resultar dañado.
- Cuando mueva el altavoz, no sujete el puerto, ya que podría causar lesiones personales o el altavoz podría resultar dañado.
- Si nota una distorsión del sonido, baje el control de volumen del amplificador. No permita que su amplificador entre en "corte". Podría dañar el altavoz.
- Cuando utilice un amplificador con una potencia de salida nominal más alta que la potencia de entrada nominal del altavoz, debe tener cuidado para no superar la entrada máxima de los altavoces.
- No limpie el altavoz con disolventes químicos: podría dañar el acabado. Utilice un paño limpio y seco para la limpieza.
- No intente modificar ni arreglar el altavoz. Póngase en contacto con el personal del servicio técnico de YAMAHA cuando necesite sus servicios. En ningún caso debe abrir la caja.
- **La instalación en un lugar seguro es responsabilidad del propietario. YAMAHA no se hace responsable de ningún accidente provocado por una instalación incorrecta del altavoz.**

### Información para Usuarios sobre Recolección y Disposición de Equipamiento Viejo



Este símbolo en los productos, embalaje, y/o documentación que se acompañe significa que los productos electrónicos y eléctricos usados no deben ser mezclados con desechos hogareños corrientes.

Para el tratamiento, recuperación y reciclado apropiado de los productos viejos, por favor llévelos a puntos de recolección aplicables, de acuerdo a su legislación nacional y las directivas 2002/96/EC.

Al disponer de estos productos correctamente, ayudará a ahorrar recursos valiosos y a prevenir cualquier potencial efecto negativo sobre la salud humana y el medio ambiente, el cual podría surgir de un inapropiado manejo de los desechos.

Para mayor información sobre recolección y reciclado de productos viejos, por favor contacte a su municipio local, su servicio de gestión de residuos o el punto de venta en el cual usted adquirió los artículos.

[Para usuarios de negocios en la Unión Europea]

Si usted desea deshacerse de equipamiento eléctrico y electrónico, por favor contacte a su vendedor o proveedor para mayor información.

[Información sobre la Disposición en otros países fuera de la Unión Europea]

Este símbolo sólo es válidos en la Unión Europea. Si desea deshacerse de estos artículos, por favor contacte a sus autoridades locales y pregunte por el método correcto de disposición.

## PRECAUCIONES EN LA UBICACIÓN DE LOS ALTAVOCES

El altavoz se construido con la mayoría de su peso localizado en la parte superior; por ello, podría caerse si no se tiene el cuidado adecuado para asegurar su estabilidad. Si el altavoz se cae, se puede dañar o puede ser la causa de lesiones (o hasta la muerte) de personas y/o provocar daños personales.



### Para un uso seguro y adecuado del altavoz:

- Coloque el altavoz en una ubicación que sea sólida, nivelada, lisa y baja (con respecto al suelo).
- No empuje ni aplique presión a los lados de los altavoces cuando los mueva, ni apoye objetos sobre los costados.
- No se sienta ni coloque objetos en la parte superior del altavoz.

Las vibraciones o sacudidas asociadas a terremotos y otros fenómenos o actividades pueden causar que el altavoz se caiga. Por razones de seguridad, se recomienda utilizar productos comerciales disponibles que aumenten la estabilidad del altavoz (adaptadores de metal o cadenas, etc.).

### Utilice los soportes incluidos con el altavoz para incrementar la estabilidad:

Asegúrese de utilizar los soportes independientemente de la ubicación del altavoz. La fijación de los soportes incluidos con el altavoz refuerza la base para que no se caiga.

Recuerde, no obstante que, incluso con los soportes conectados, es imposible garantizar que el altavoz no se caerá.

# ACCESORIOS

Compruebe que la caja contiene las siguientes piezas.

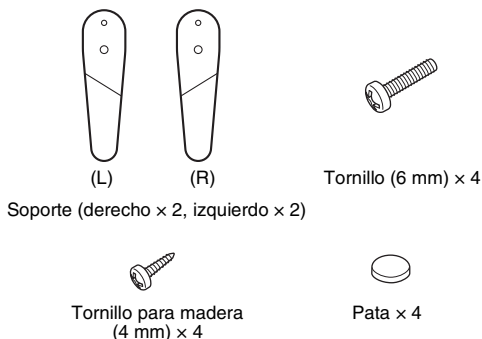

## FIJACIÓN DE LOS SOPORTES

Cuando coloque los altavoces, asegúrese de utilizar los soportes para incrementar la estabilidad.

### Notas

- Cuando coloque los soportes en el altavoz, pida a otra persona que le ayude.

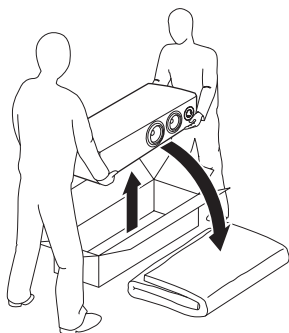

- Preste especial atención para no arañar la superficie de los altavoces.
- Coloque el altavoz en un soporte (de 7 cm de altura o más). Utilice una manta o un cojín para no arañarlo.
- Los soportes suministrados son de dos tipos. Dos soportes son para el lado derecho y los otros son para el lado izquierdo. Coloque cada soporte en la posición correcta en la parte inferior del altavoz según la figura que aparece a continuación.
- Para colocar los soportes en el altavoz asegúrese de poner el altavoz tumbado en el suelo con su parte lateral hacia arriba.

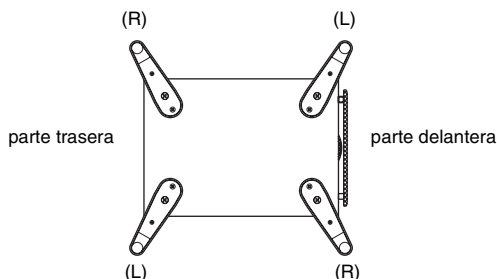

Vista desde la parte inferior del altavoz

Utilice los 8 agujeros especificados situados en la base del altavoz.

## Procedimiento

- 1 Introduzca el tornillo de 6 mm a través del agujero grande en el soporte y atorníllelo dentro del altavoz en uno de los agujeros exteriores en la base. Ahora, atorníllelo suavemente de tal forma que la base se pueda mover.
- 2 Introduzca el tornillo para madera de 4 mm a través de otro agujero en el soporte y atorníllelo dentro de otro agujero en la base del altavoz.
- 3 Apriete ambos tornillos firmemente.
- 4 Fije una pata a la parte inferior de la parte final del soporte.
- 5 Fije los otros soportes a las otras esquinas de la base del altavoz de la misma forma y confirme que los 4 soportes se han fijado correctamente.

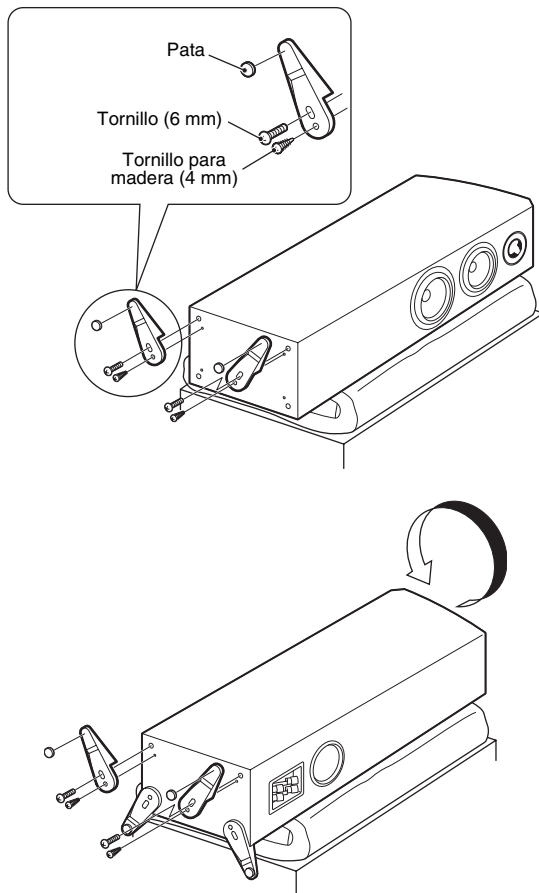

### Nota

Tenga cuidado de no aplicar fuerza a los lados del altavoz, de lo contrario el altavoz se puede caer, romperse y provocar lesiones personales.

# SITUACIÓN DE LOS ALTAVOCES

## ■ Utilización como altavoces estéreo de 2 canales

Se obtendrán mejores imágenes estéreo si los altavoces se giran un poco hacia el oyente.

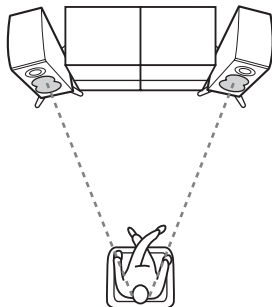

## ■ Utilización como altavoces delanteros en un sistema multicanal

Sitúe los altavoces a ambos lados del televisor. La situación de los altavoces es importante, porque controla toda la calidad del sonido en un sistema de canales múltiples. Sitúe los altavoces basándose en su posición de audición y siempre según se indica en el manual de instrucciones suministrado con su amplificador.

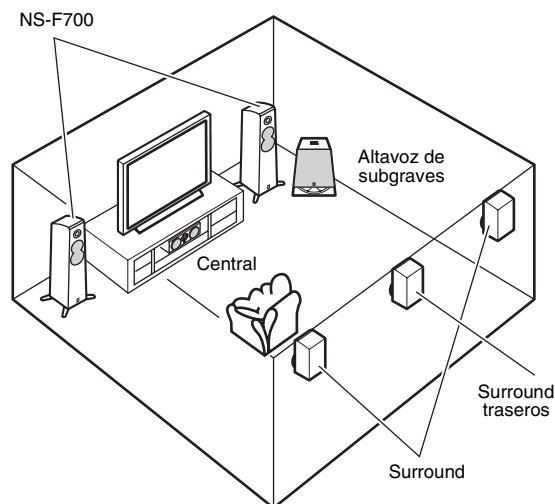

### Notas

- Si ubica los altavoces demasiado cerca de un equipo de televisión, se puede deteriorar el color de la imagen y aparecer interferencias. Si esto sucede, aleje el altavoz del equipo de televisión (más de 20 cm).
- Fije los cables de los altavoces al suelo para evitar tropiezos y accidentes.

# CONEXIONES CON EL AMPLIFICADOR

Este sistema de altavoces es apto para las conexiones estándar y de doble cable. Antes de realizar las conexiones, asegúrese de que el amplificador está apagado.

## Conexiones estándar

Deje las barras pequeñas en su lugar cuando realice la conexión.

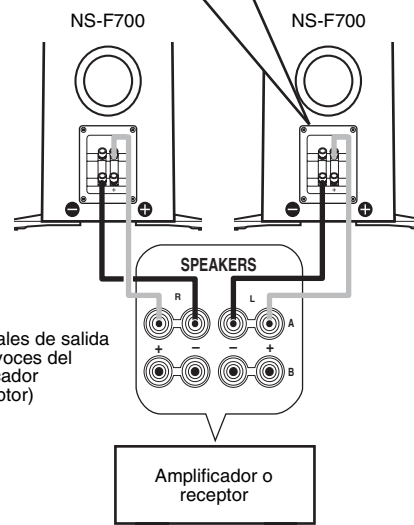
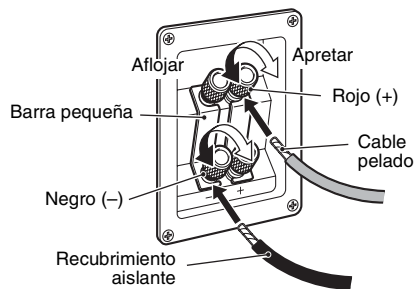

- Conecte los terminales de entrada tipo tornillo en la parte trasera de los altavoces a los terminales de salida de altavoz del amplificador (o receptor) con el cable de altavoz.
- Conecte los terminales (+) en el amplificador (o receptor) y los terminales (+) de cada altavoz; asegúrese de que los códigos de colores de los cables coinciden. Conecte los terminales (-) en ambos componentes utilizando el otro lado del cable.
- Conecte un altavoz a los terminales izquierdos (marcados con la letra L) de su amplificador, y otro altavoz a los terminales derechos (marcados con la letra R), asegúrese de no invertir las polaridades (+, -). Si un altavoz se conecta con la polaridad invertida, el sonido no será natural y habrá ausencia de bajos.

## ■ Como conectar

- 1 Afloje el nudo.
- 2 Quite 10 mm de recubrimiento aislante en los extremos de cada cable del altavoz y tuérzalos con firmeza, tal como se indica a continuación.

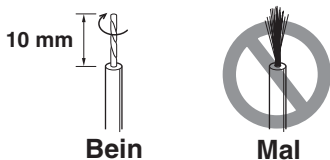

- 3 Inserte el cable pelado.
- 4 Apriete el nudo y fije los cables. Tire ligeramente de los cables en el terminal para verificar que está firmemente conectado.

### Notas

- No deje que los cables pelados se toquen; si lo hace, podría dañar el altavoz, el amplificador o ambos.
- No introduzca el recubrimiento aislante en el agujero. Puede que no salga el sonido.

## Conexiones de doble cable

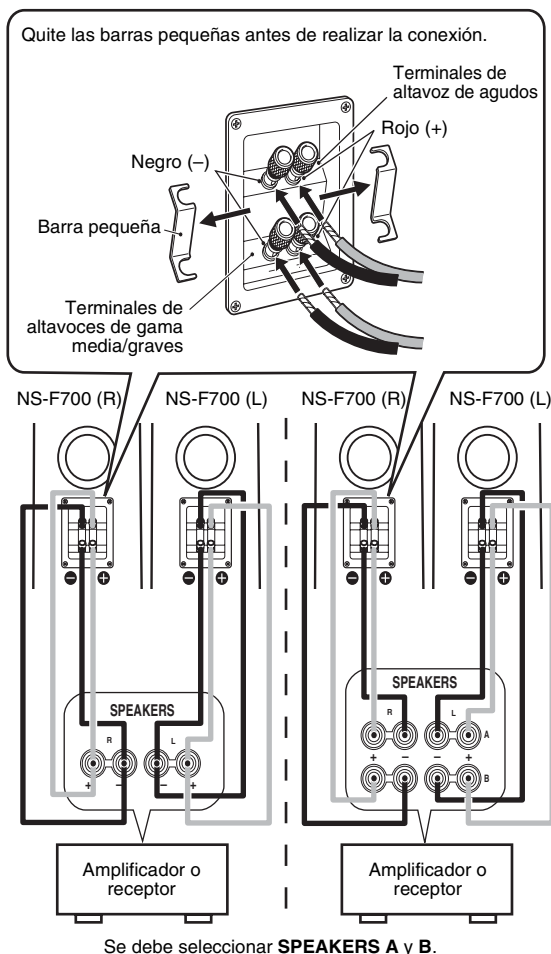

## ■ Conexiones de doble cable

Este sistema de altavoz es apto para conexiones de doble cable. Para conectar el altavoz a los terminales de salida del amplificador (o receptor), se utilizan dos pares de cables para cada altavoz de registro de gama media/graves y agudos, en vez de conexiones estándar.

Este tipo de conexión disminuye la distorsión de modulación causada por la resistencia eléctrica de los cables y la corriente circulante de los altavoces.

Por lo tanto, se puede esperar una calidad de sonido pura.

Para utilizar conexiones de doble cable, retire primero las barras pequeñas de los terminales y, a continuación, conecte los altavoces de gama media/graves y agudos al amplificador por separado utilizando dos pares de cables.

## ■ Si utiliza una clavija banana

### Nota

No quite esta cubierta si no va a utilizar una clavija banana.

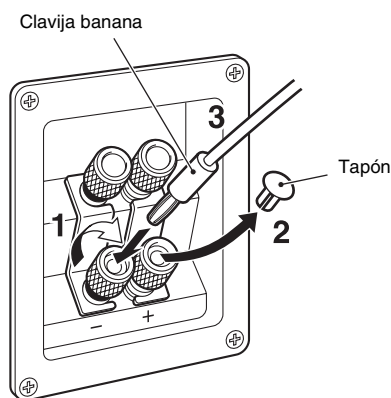

- 1 Apriete el nudo del terminal.
- 2 Quite la tapa tirando de ella hacia usted.
- 3 Inserte la clavija banana en el terminal.

### Nota

Utilice un instrumento adecuado para retirar la tapa. Si la extrae directamente con las manos podría dañarse las yemas de los dedos.

## COLOCACIÓN DE LA CUBIERTA FRONTAL

El altavoz y la cubierta frontal se suministran por separado. Para fijar la cubierta frontal, alinee las proyecciones (imanes) del reverso de la cubierta con las cabezas de tornillo correspondientes del altavoz.

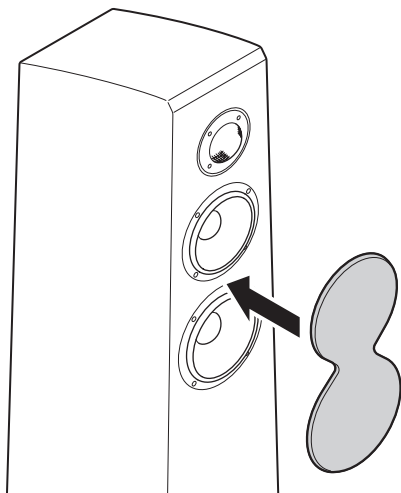

### Notas

- Cuando se extraiga la cubierta, tenga cuidado de no tocar la parte vibrante de los altavoces con las manos ni de ejercer fuerza excesiva con herramientas.
- El reverso de la cubierta frontal tiene imanes pegados. Cuando extraiga la cubierta, no la coloque cerca de objetos que puedan verse afectados por campos magnéticos, como televisores, relojes, tarjetas, disquetes, etc.

## ESPECIFICACIONES

Tipo.....	Sistema de altavoz reflejo de graves de 3 vías
	Tipo de blindaje no magnético
Controlador.....	Woofer de cono de 16 cm x 1
	PMD avanzado
	Cono de gama media de 13 cm x 1
	PMD avanzado
	Baffle de agudos con bóveda de aluminio de 3 cm
	Diafragma DC
Impedancia.....	6 $\Omega$
Respuesta de frecuencia.....	45 Hz - 50 kHz (-10 dB)
Potencia de entrada nominal.....	40 W
Potencia máxima de entrada.....	160 W
Sensibilidad.....	89 dB/2,83 V/m
Frecuencia de corte.....	700 Hz/4 kHz
Dimensiones (con soporte) (An x Al x Pr)	
	354 x 1.012 x 374 mm
Peso.....	25 kg

- Especificaciones sujetas a cambios sin previo aviso debido a modificaciones del producto.
- Deberá asegurarse de no exceder los valores de potencia indicados anteriormente.
- El cable de altavoz no se incluye con este modelo.

### Cuidados del altavoz

Cuando limpie esta unidad, no utilice productos químicos (como alcohol o disolventes): podrían dañar el acabado. Utilice un paño limpio y seco para la limpieza. Para las manchas más difíciles, humedezca un paño en detergente diluido con agua, frote la mancha y seque la zona con el paño.



## Garantía limitada para el Área Económica Europea (AEE) y Suiza

Gracias por haber elegido un producto Yamaha. En el caso poco probable de que su producto Yamaha necesite el servicio que concede la garantía, póngase en contacto por favor con el concesionario a quien adquirió el producto. Si usted tiene alguna dificultad, póngase en contacto por favor con la oficina representativa de Yamaha en su país. Podrá encontrar todos los detalles necesarios en nuestros sitios Web (<http://www.yamaha-hifi.com/> o <http://www.yamaha-uk.com/> para los residentes del Reino Unido).

El producto tiene una garantía de dos años, a partir de la fecha de la compra original, que cubre las reparaciones de las averías que pueda tener debido a defectos en la mano de obra o en los materiales empleados en su fabricación. Yamaha se compromete, sujeto a las condiciones listadas más abajo, a reparar el producto o cualquier pieza (o piezas) que tenga defectos, o a sustituirlo, a discreción de Yamaha, sin cobrar ningún honorario por las piezas o la mano de obra. Yamaha se reserva el derecho de reemplazar un producto por otro de clase y/o precio y condiciones similares, en el caso de que éste no se fabrique más o se considere que las reparaciones resultan poco económicas.

### Condiciones de la garantía

1. El producto defectuoso DEBERÁ ir acompañado de la factura o recibo de venta original (que muestre la fecha de la compra, el código del producto y el nombre del concesionario), junto con una explicación que describa detalladamente la avería. Si falta esta prueba clara de la compra, Yamaha se reserva el derecho a no proveer el servicio de reparaciones gratis, y el producto podrá ser devuelto al cliente corriendo éste con todos los gastos relacionados con el envío.
2. El producto DEBERÁ haber sido adquirido en el establecimiento de un concesionario Yamaha AUTORIZADO dentro del Área Económica Europea (AEE) o Suiza.
3. El producto no deberá haber sido sometido a ninguna modificación ni alteración, a menos que ésta haya sido autorizada por escrito por Yamaha.
4. De esta garantía se excluye lo siguiente:
  - a. El mantenimiento periódico y la reparación o sustitución de piezas debidos al desgaste natural.
  - b. Los daños debidos a:
    - (1) Reparaciones realizadas por el propio cliente o por un tercero que no cuente con ninguna autorización.
    - (2) Embalaje inadecuado o maltrato, cuando el producto está siendo transportado desde el lugar de residencia del cliente. Tenga en cuenta que el cliente es el responsable de embalar el producto adecuadamente cuando éste es devuelto para ser reparado.
    - (3) Mal uso, incluyendo, pero sin limitarse a: (a) no usar el producto de forma normal o no seguir las instrucciones de uso, mantenimiento y almacenamiento apropiadas indicadas por Yamaha, y (b) instalación o uso del producto de forma inconsistente con las normas técnicas o de seguridad vigentes en el país donde éste se utiliza.
    - (4) Accidentes, rayos, agua, fuego, ventilación inadecuada, fuga de pilas o cualquier otra causa fuera del control de Yamaha.
    - (5) Defectos del sistema en el que se incorpora este producto e/o incompatibilidad con productos de terceros.
    - (6) Uso de un producto importado en la EEA y/o Suiza, no por Yamaha, donde ese producto no cumple con las normas técnicas o de seguridad del país donde se usa y/o con la especificación estándar de un producto vendido por Yamaha en la EEA y/o en Suiza.
    - (7) Productos que no están relacionados con AV (audiovisual).  
(Los productos sujetos a la “Declaración de Garantía de AV de Yamaha” se definen en nuestro sitio Web <http://www.yamaha-hifi.com/> o <http://www.yamaha-uk.com/> para los residentes del Reino Unido.)
5. Cuando las garantías del país donde se compra el producto y del país donde éste se usa son diferentes se aplicará la garantía del país donde se usa el producto.
6. Yamaha no se hará responsable de ninguna pérdida o daño directo, emergente o de cualquier otro tipo; sólo se hará responsable de la reparación o sustitución del producto.
7. Haga una copia de seguridad de cualquier configuración o datos personalizados, ya que Yamaha no se hará responsable de ninguna alteración o pérdida que tal configuración o datos puedan sufrir.
8. Esta garantía no afecta a los derechos legales del consumidor bajo las leyes nacionales aplicables vigentes, ni a los derechos del consumidor contra el concesionario surgidos de su contrato de venta/compra.

## 注意事项

操作本装置前敬请阅读。

- 为了确保获得最佳性能，请仔细阅读本使用说明书，并妥善保管，以备将来参考。
- 请在凉爽、干燥、清洁的地方安装本扬声器。应远离窗口、热源，避免在振动过大、灰尘过多、湿气过重和温度过低的地方使用。应远离电子干扰源（变压器及马达）。为了避免火灾或电击的危险，请勿将本装置暴露于雨水或湿气中。
- 为防止扬声器箱变形或变色，请勿将扬声器放置于受阳光直接照射或特别潮湿的地方。
- 扬声器上禁止放置下列物品：  
玻璃、瓷器、小金属物等。  
如果玻璃等因振动而掉落并打破，有可能造成身体受伤。燃烧的蜡烛等。  
如果蜡烛因振动而掉落，有可能引起火灾和身体受伤。
- 装有水的容器  
如果容器因振动而掉落或者水溢出，有可能使扬声器受损，和 / 或引起触电。
- 请勿将扬声器放置在有异物的地方，例如水滴落下的地方。否则可能导致火灾、装置损坏和 / 或人员受伤。
- 请勿将扬声器放置在易受到掉落物体碰撞或撞击的地方。稳定放置也将确保更佳音质。
- 将扬声器放在同一支架或架子上如同转台车，会导致声音反馈。
- 切勿将手或异物放进扬声器背面的开孔中，否则可能使人员受伤和 / 或损坏扬声器。
- 当移动扬声器时，切勿握住开孔，否则可能使人员受伤和 / 或损坏扬声器。
- 一旦发觉失真，请减小放大器音量。切勿使放大器出现“限幅”现象。否则可能损坏扬声器。
- 如果使用放大器时额定输出功率高于扬声器的标称输入功率，请小心不要超过扬声器的最大输入功率。
- 请勿使用化学溶剂清洁扬声器，否则可能损坏涂层。请使用清洁的干布。
- 请勿试图改装或修理扬声器。需要任何服务时，请联系有资质的 YAMAHA 服务人员。无论如何都不能打开箱体。
- 安全放置和安装由用户自行负责。若扬声器因放置或安装不当而造成事故，YAMAHA 公司概不负责。

## 安放时的注意事项

扬声器的大部分重量位于它的上半部分，如果未能正确处理确保稳定性，则很容易翻倒。如果扬声器翻倒，则可能损坏扬声器或造成人员受伤（或甚至死亡），和 / 或使人财产受到损害。

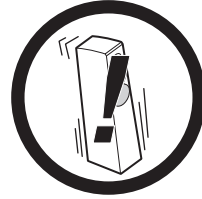

关于安全正确使用扬声器：

- 将扬声器放置于坚固、水平、光滑和低（相对于地板）的地方。
- 请勿在移动扬声器时推或强压扬声器的侧面，或将物体斜靠在扬声器的侧面。
- 请勿坐在或将物体放在扬声器的顶部。

地震和其他现象或活动所伴随的振动或摇晃可能使扬声器翻倒。出于安全原因，建议使用可增加扬声器稳定性的市售产品（金属配件或链条等）。

请使用扬声器附带的底脚增加稳定性：

扬声器安装在任何地方都必须使用底脚。安装扬声器附带的底脚可加固扬声器底部，而使其不会翻倒。  
请注意，即安装了底脚也不保证扬声器不会翻倒。



该标记附加在出售到中华人民共和国的电子信息产品上。  
环形中的数字表示的是环境保护使用期限的年数。

- ：表示该有毒有害物质在该部件所有均质材料中的含量均在 SJ/T 11363-2006 标准规定的限量要求以下。
- ×：表示该有毒有害物质至少在该部件的某一均质材料中的含量超出 SJ/T 11363-2006 标准规定的限量要求。

部件名称	有毒有害物质或元素					
	铅 (Pb)	汞 (Hg)	镉 (Cd)	六价铬 (Cr(VI))	多溴联苯 (PBB)	多溴二苯醚 (PBDE)
外壳箱体	×	○	○	○	○	○
扬声器单元	×	○	○	○	○	○

## 附带的零部件

拆开包装后，检查是否含有以下部件。

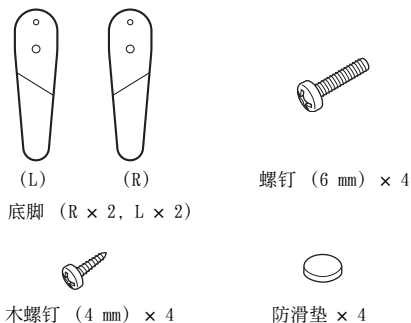

## 安装底脚

放置扬声器时，务必使用底脚以增加稳定性。

### 注意

- 必须再找一个人帮忙。

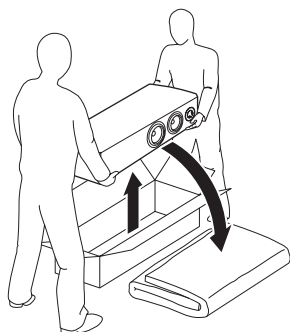

- 请特别小心不要刮擦扬声器的表面。
- 将扬声器放到一个底座上（7 cm 或更高）。将毯子或垫子放在底座上以免刮擦。
- 提供的底脚有两种类型。左右两侧各使用两个底脚。按照以下图示将各个底脚安装到扬声器底部的正确位置上。
- 为了将底脚安装到扬声器上，必须将扬声器侧面向上放下扬声器。

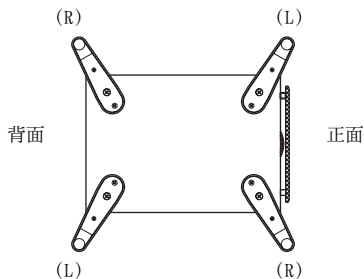

扬声器底视图

使用扬声器底座上 8 个指定的孔。

### 步骤

- 1 将 6 mm 螺钉穿过底脚上的大孔，然后拧入扬声器底座上一个外侧孔。  
此时，不要拧紧使底脚仍然可以移动。
- 2 将 4 mm 的木螺钉穿过支架的另一个孔，然后拧入扬声器底座上另一个孔。
- 3 牢牢拧紧两个螺钉。
- 4 将防滑垫贴到底脚底部的头部。
- 5 以相同方法将其它底脚安装到扬声器底座的其它几个角，然后确认 4 个底脚全部安装牢固。

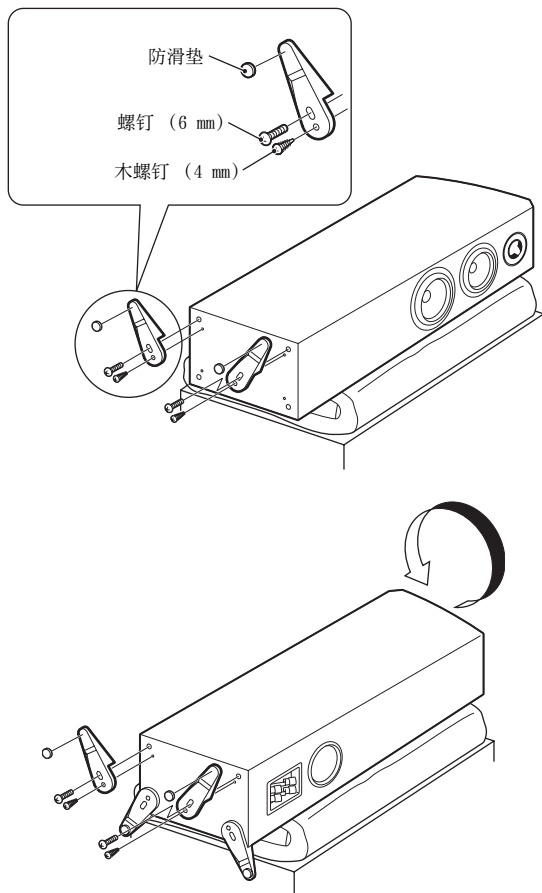

### 注意

小心不要强压扬声器的侧面，否则扬声器可能翻倒而造成扬声器损坏或人员受伤。

## 放置扬声器

### ■用作 2 声道立体声扬声器

当扬声器略微成一定角度对着听众时，将获得较佳的立体声效果。

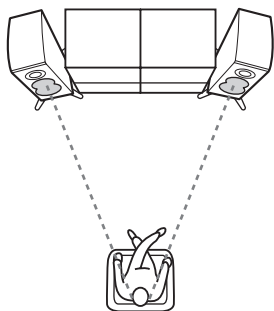

### ■在多声道系统中用作前置扬声器

将扬声器放置在电视机的两侧。扬声器的位置很重要，因为它决定着多声道系统的整体音质。按照放大器的使用说明书，根据聆听位置来放置扬声器。

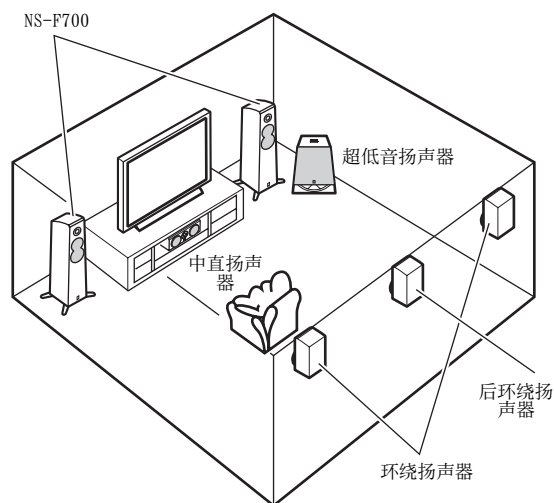

### 注意

- 将本装置靠近电视机放置可能会影响图像色彩或产生嗡嗡声。如果发生这种情况，请将扬声器与电视机保持距离放置（大于 20 cm）。
- 为了避免绊到松散的扬声器电缆而发生危险，请将电缆固定在地板上。

## 连接到放大器

本扬声器系统可以进行标准连接和双线输入连接。进行连接前必须关闭放大器。

### 标准连接

连接时将压板留在原处。

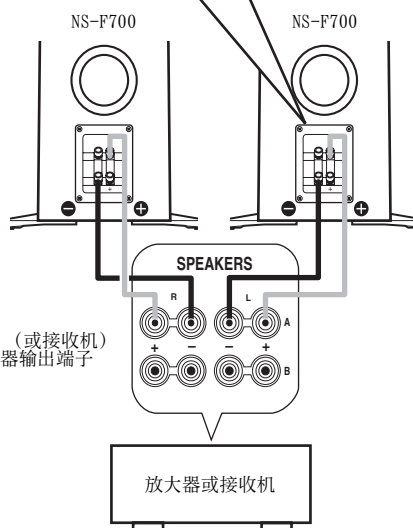
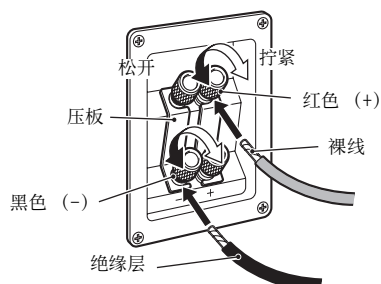

- 用扬声器电缆将扬声器背面的螺钉型输入端子连接到放大器（或接收机）的扬声器输出端子。
- 将放大器（或接收机）的（+）极端子连接到每个扬声器的（+）极端子，务必确认每根电缆末端的色标线。使用电缆的另一根线连接装置的（-）极端子。
- 将一个扬声器连接到放大器的左（标有 L）端子，将另一个扬声器连接到右（标有 R）端子，切勿颠倒极性（+，-）。如果极性颠倒连接了扬声器，则声音将不自然并缺少低音。

## ■如何连接

- 1 松开旋钮。
- 2 如下所示，剥去每根电缆末端 10 mm 绝缘层，然后将露出的导线整齐并紧紧地拧在一起。

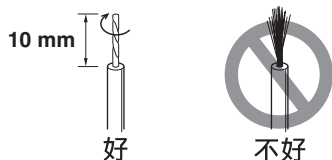

- 3 插入裸线。
- 4 拧紧旋钮并紧固电缆。  
轻拉端子上的电缆，检查连接是否牢固。

### 注意

- 请勿使裸露的扬声器电线互相接触，否则可能损坏扬声器或放大器，或同时损坏两者。
- 请勿将绝缘部分插入孔中。否则可能没有声音。

## 双线输入连接

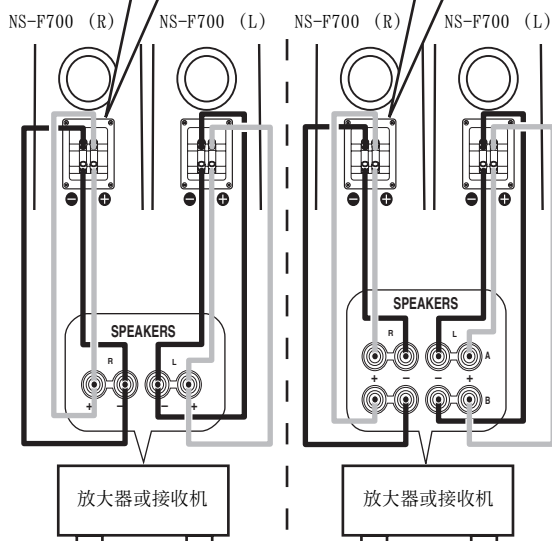
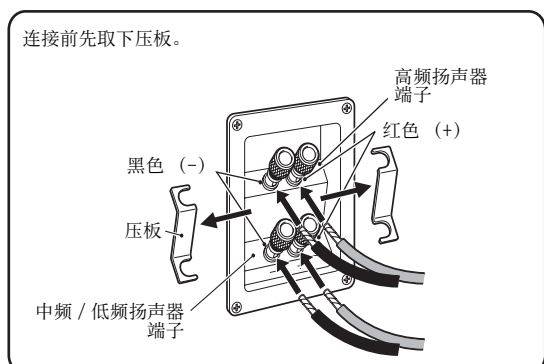

应同时选择 SPEAKERS A 和 B。

## ■关于双线输入连接

本扬声器系统可进行双线输入连接。若要将扬声器连接到放大器（或接收机）的输出端子，则每个中频/低频扬声器和

高频扬声器使用两对电缆，而不是进行标准连接。

此类型连接可减少因电缆的电阻和扬声器的驱动电流引起的调制失真。

因此，可以获得较纯的音质。

若要使用双线输入连接，首先从端子上取下压板，然后使用两对电缆将中频/低频扬声器和

高频扬声器分别连接到放大器。

## ■使用香蕉插头时

### 注意

除非使用香蕉插头，否则请勿拔出此盖子。

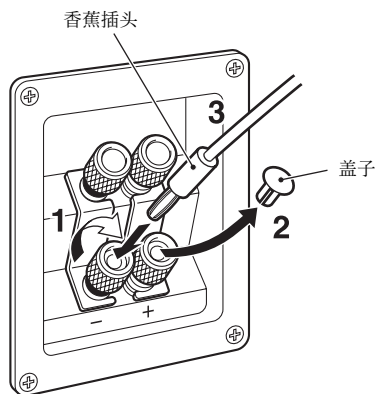

- 1 拧紧端子旋钮。
- 2 朝身体方向拉盖子将其拔出。
- 3 只需将香蕉插头插入端子。

### 注意

请使用合适工具拆卸盖板。赤手拆卸可能会伤害手指。

## 安装前盖

扬声器和前盖是分开包装的。安装前盖时，请将前盖反面的凸出部分（磁体）对准扬声器上对应的螺钉头。

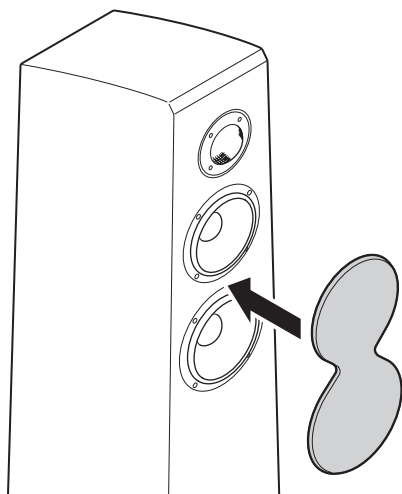

### 注意

- 当取下盖子时，小心不要触摸驱动单元，且不要用工具施力。
- 前盖反面有磁体。取下前盖后，请勿将其靠近可能受磁体影响的物体，如电视机、时钟、磁卡、磁盘等。

## 规格

类型	3 路低音反射扬声器系统 非磁屏蔽型
驱动单元	16 cm 锥形低频扬声器 × 1 高级 PMD 13 cm 锥形中频扬声器 × 1 高级 PMD 3 cm 铝质球形高频扬声器 DC 振动膜
阻抗	6 $\Omega$
频率响应	45 Hz 至 50 kHz (-10 dB)
标称输入功率	40 W
最大输入功率	160 W
灵敏度	89 dB/2.83 V/m
分频频率	700 Hz/4 kHz
尺寸（带底脚）（宽 × 高 × 深）	354 × 1012 × 374 mm
重量	25 kg

- 由于产品改进，若有规格变更恕不另行通知。
- 请小心不要超过上述注明的输入功率值。
- 此型号不附带扬声器电缆。

### 爱护扬声器

擦拭本装置时，请勿使用化学溶剂（例如酒精或稀释剂等）：可能损坏涂层。请使用清洁的干布。对于难以清除的污点，用稀释后的清洁剂沾湿软布，拧干后擦拭。



## МЕРЫ ПРЕДОСТОРОЖНОСТИ

Ознакомьтесь со следующей информацией перед использованием акустической системы.

- Для обеспечения наилучшего результата, пожалуйста, внимательно изучите данную инструкцию. Храните ее в безопасном месте для дальнейшего использования.
- Устанавливайте акустическую систему в прохладном, сухом, чистом месте, вдали от окон источников тепла, вибрации, пыли, влаги и холода. Избегайте установки рядом с источниками электрических помех (трансформаторы, двигатели). Не подвергайте акустическую систему воздействию дождя или воды для предотвращения возникновения пожара или поражения электрическим током.
- Для предотвращения деформации или обесцвечивания корпуса акустической системы не размещайте ее в месте воздействия прямого солнечного света или в месте с повышенной влажностью.
- Не устанавливайте следующие предметы на акустическую систему:  
стеклянные, фарфоровые изделия, небольшие металлические предметы и т.д.  
Если стеклянный предмет упадет из-за вибрации и разобьется, осколки могут нанести травму.  
горящие свечи и т.д.  
Падение свечи из-за вибрации может привести к возникновению пожара и нанесению травм.  
емкости с водой  
Падение емкости с водой из-за вибрации и вытекание воды может повредить акустическую систему или привести к поражению электрическим током.
- Не размещайте акустическую систему в местах с инородными материалами, например с каплюющей водой. Это может привести к возникновению пожара, повреждению акустической системы и получению травм.
- Не размещайте акустическую систему в местах, где она может быть перевернута или ударена падающими предметами. Размещение на устойчивой поверхности также улучшит звучание акустической системы.
- Размещение акустической системы на одной поверхности с проигрывателем может привести к образованию акустической обратной связи.
- Никогда не касайтесь и не вставляйте инородные предметы в отверстие в задней части акустической системы, так как это может привести к получению травм или повреждению акустической системы.
- При перемещении акустической системы не держите ее за отверстие, так как это может привести к получению травм или повреждению акустической системы.
- В случае появления искажения звука уменьшите уровень громкости на усилителе. Не позволяйте усилителю работать в “зоне среза.” В противном случае возможно повреждение акустической системы.
- При использовании усилителя с номинальной выходной мощностью, превышающей номинальную входную мощность акустической системы, необходимо соблюдать осторожность, чтобы не превысить максимальную входную мощность акустической системы.
- Не применяйте различные химические составы для очистки акустической системы; это может привести к разрушению отделочного покрытия. Используйте чистую сухую ткань.
- Не пытайтесь модифицировать или ремонтировать акустическую систему. При необходимости проведения обслуживания обратитесь в сервис-центр YAMAHA. Ни в коем случае не следует открывать корпус акустической системы.
- **Владелец акустической системы несет ответственность за ее размещение и надежную установку. YAMAHA не несет ответственность за любые несчастные случаи, вызванные неправильным размещением или установкой акустической системы.**

## МЕРЫ ПРЕДОСТОРОЖНОСТИ ПРИ РАЗМЕЩЕНИИ АКУСТИЧЕСКОЙ СИСТЕМЫ

Акустическая система сконструирована таким образом, что основной ее вес расположен в верхней части, что повышает риск опрокидывания при несоблюдении мер по обеспечению стабильности. В случае опрокидывания акустической системы она может повредиться или нанести травму (или даже стать причиной летального исхода), а также нанести ущерб личному имуществу.



**Чтобы обеспечить правильное и безопасное использование акустической системы, соблюдайте следующие требования.**

- Располагайте акустическую систему на твердой, ровной и низкой (по отношению к полу) поверхности.
- Не толкайте и не давите на боковые части акустической системы при ее перемещении, а также не прислоняйте к ним другие предметы.
- Не садитесь и не устанавливайте предметы на акустическую систему.

Вибрация или толчки, связанные с землетрясениями или другими явлениями или действиями, могут привести к опрокидыванию акустической системы. Для обеспечения безопасности рекомендуется использовать имеющиеся в продаже средства повышения устойчивости акустической системы (металлическая арматура, цепи и т.д.)

**Используйте прилагаемые стойки для повышения устойчивости акустической системы:**

обязательно используйте стойки независимо от места установки акустической системы. Использование стоек, прилагаемых к акустической системе, усиливает ее нижнюю часть и снижает риск опрокидывания.

Принимайте во внимание, что даже с установленными стойками возможно опрокидывание акустической системы.



## ПРИЛАГАЕМЫЕ

После распаковки убедитесь в наличии следующих деталей.

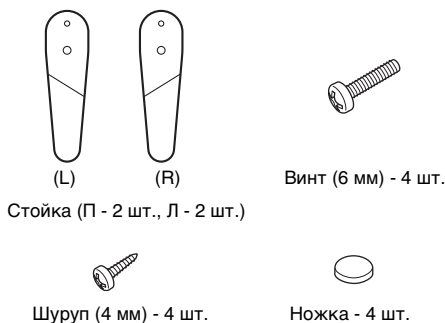

## УСТАНОВКА СТОЕК

При расположении акустической системы обязательно устанавливайте стойки, чтобы увеличить ее устойчивость.

### Примечания

- Воспользуйтесь помощью напарника.

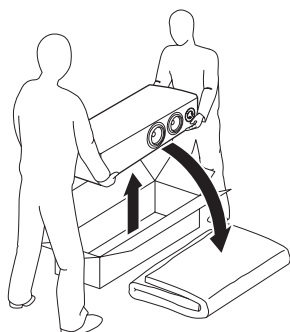

- Будьте предельно осторожны, чтобы не поцарапать поверхность акустической системы.
- Поместите акустическую систему на опору высотой не менее 7 см. Чтобы не поцарапать покрытие корпуса, положите на опору одеяло или подушку.
- В комплект входят стойки двух типов. Две стойки предназначены для установки с правой, другие две – с левой стороны акустической системы, как показано на рисунке.
- При установке стоек положите акустическую систему а бок.

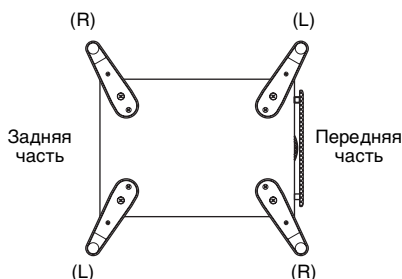

Вид на акустическую систему сзади

Используйте 8 отверстий в основании акустической системы.

## ■ Выполните следующие действия

- 1 Проденьте 6 мм винт через большое отверстие стойки и вверните его в одно из отверстий в основании акустической системы. Не затягивайте винт на этом этапе, чтобы можно было отрегулировать положение стойки.
- 2 Проденьте 4 мм шуруп в другое отверстие стойки и вверните его в другое отверстие основания акустической системы.
- 3 Крепко затяните винт и шуруп.
- 4 Установите ножку на нижнюю часть конца стойки.
- 5 Установите остальные стойки к трем оставшимся углам основания акустической системы, выполнив описанные выше действия, и убедитесь в надежном присоединении всех 4 стоек.

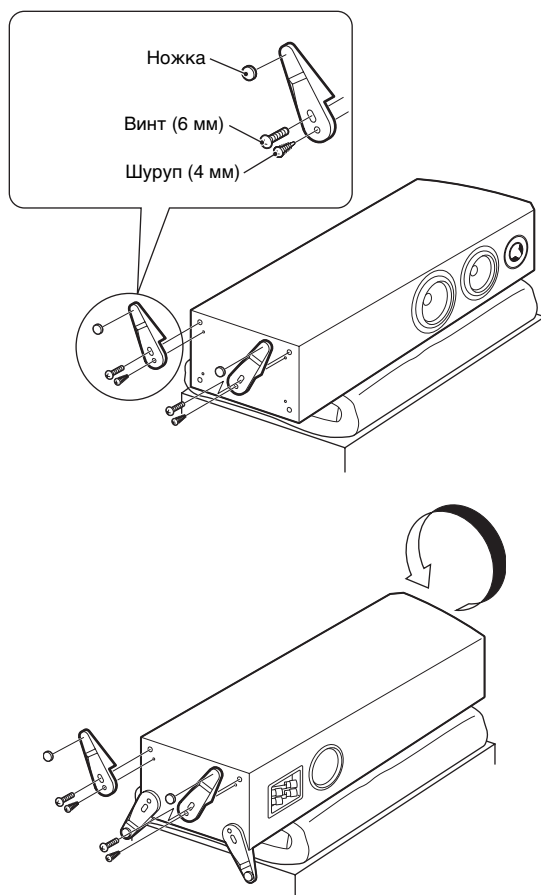

### Примечание

Не прилагайте усилий к боковым частям акустической системы во избежание ее опрокидывания и повреждения или нанесения травмы.

# РАСПОЛОЖЕНИЕ АКУСТИЧЕСКОЙ СИСТЕМЫ

## ■ Использование 2-канальной стереофонической акустической системы

Наилучшего стереофонического эффекта можно добиться, слегка повернув акустические системы по направлению к слушателю.

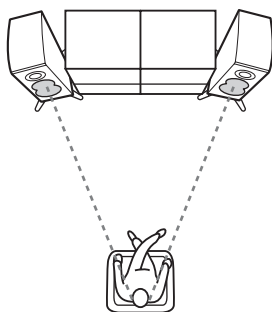

## ■ Использование в качестве передних акустических систем в многоканальных системах

Расположите акустические системы с обеих сторон от телевизора. Важно правильно расположить акустические системы, так как от этого зависит общее качество звучания многоканальной системы. Настройте акустические системы с учетом расположения места прослушивания, следуя инструкциям руководства по эксплуатации используемого усилителя.



### Примечания

- Слишком близкое расположение акустических систем к телевизору может ухудшить цвет изображения или привести к появлению гудения. В этом случае отодвиньте (более чем на 20 см (7-7/8 дюйма)) акустические системы от телевизора.
- Во избежание спотыкания о кабели акустических систем прикрепите кабели к полу.

# ПОДКЛЮЧЕНИЕ К УСИЛИТЕЛЮ

Эта акустическая система поддерживает обычное подключение и подключение с помощью удвоенного числа проводов. Перед выполнением соединений обязательно отключите усилитель.

## Стандартное подключение

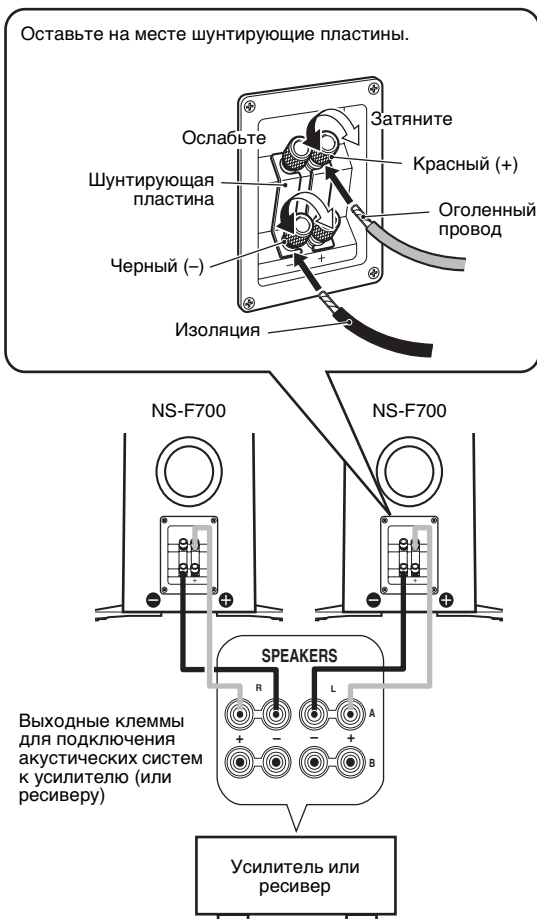

- Подключите заворачиваемые входные клеммы на задней части акустической системы к выходным клеммам на усилителе (или ресивере) с помощью акустического кабеля.
- Подключите положительные (+) клеммы усилителя (или ресивера) к положительной (+) клемме каждой акустической системы, соблюдая цветовую маркировку с обеих сторон кабеля. Соедините отрицательные (-) клеммы компонентов с помощью другого кабеля.
- Подключите одну акустическую систему к левым (с отметкой L), а другую акустическую систему – к правым (с отметкой R) клеммам усилителя, соблюдая полярность (+, -). Если одна акустическая система будет подключена с обратной полярностью, звук будет неестественным с пониженным уровнем нижних частот.

## ■ Способ подключения

- 1 Ослабьте ручку.
- 2 Снимите около 10 мм изоляции с каждого конца кабеля, затем аккуратно и плотно скрутите оголенные концы кабеля, как показано на рисунке.

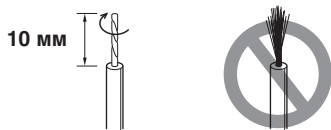

Правильно Неправильно

- 3 Вставьте оголенные концы кабеля в клеммы.
- 4 Закрепите кабели, завернув ручки. Проверьте надежность соединения, слегка потянув за кабель в области клеммы.

### Примечания

- Избегайте соприкосновения оголенных частей кабеля для предотвращения повреждения акустической системы и (или) усилителя.
- Не вставляйте в клеммы изолированные кабели. При этом звук может не воспроизводиться.

## Подключение с помощью удвоенного числа проводов

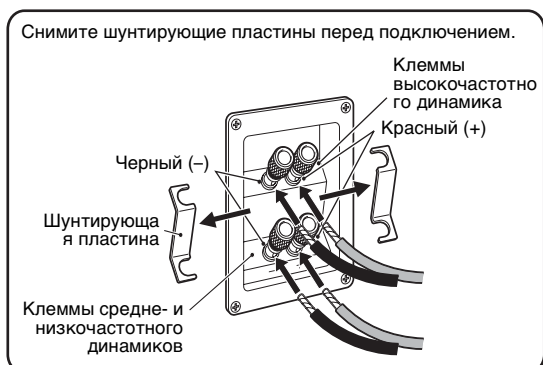

NS-F700(R) NS-F700(L) NS-F700(R) NS-F700(L)

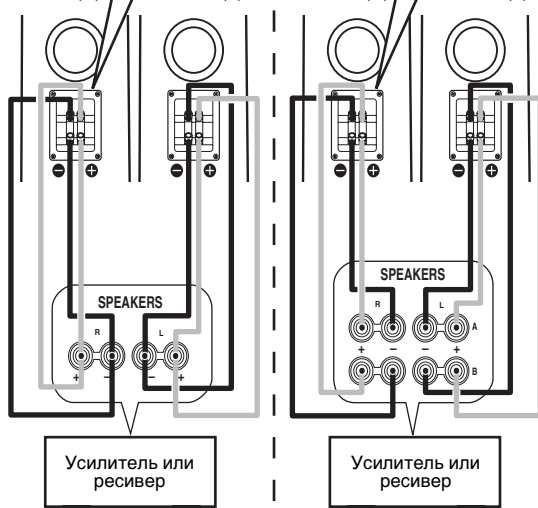

Необходимо использовать клеммы **SPEAKERS A и B** (Акустические системы A и B).

## ■ О подключении с помощью удвоенного числа проводов

Эта акустическая система поддерживает подключение с помощью удвоенного числа проводов. В отличие от стандартного подключения в этом случае для подключения акустической системы к выходным клеммам усилителя (или ресивера) используются две пары кабелей отдельно для высокочастотного и средне- и низкочастотных динамиков.

Этот тип подключения снижает модуляционные искажения из-за электрического сопротивления кабелей и тока в цепи акустических систем.

Это позволяет добиться более чистого звучания.

Перед выполнением такого подключения снимите шунтирующие пластины с клемм, затем по отдельности подключите средне- и низкочастотные и высокочастотный динамики к усилителю с помощью двух пар кабелей.

## ■ Использование штекера с продольными подпружинивающими контактами

### Примечание

Снимайте крышку только перед использованием штекера.

Штекер с продольными подпружинивающими контактами

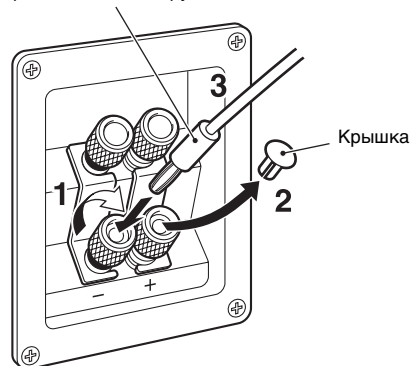

- 1 Затяните ручку клеммы.
- 2 Снимите крышку, потянув ее на себя.
- 3 Просто вставьте штекер с продольными подпружинивающими контактами в клемму.

### Примечание

Используйте подходящий инструмент для снятия крышки. Снятие крышки без инструментов может привести к травме рук.

## УСТАНОВКА ПЕРЕДНЕЙ КРЫШКИ

Передняя крышка запакована отдельно от акустической системы. Чтобы установить переднюю крышку, совместите выступающие части (магниты) на задней части передней крышки с соответствующими головками винтов на акустической системе.

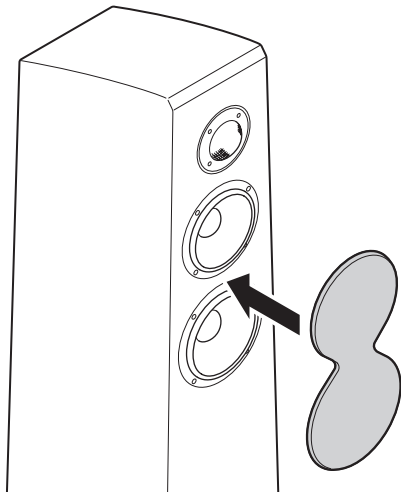

### Примечания

- При снятии крышки не касайтесь динамиков и не прилагайте излишних усилий в случае использования инструментов.
- С обратной стороны передней крышки установлены магниты. После снятия передней крышки не располагайте ее близко к предметам, чувствительным к магнитному полю, например телевизор, часы, магнитные карты, диски и т.д.

## ТЕХНИЧЕСКИЕ ХАРАКТЕРИСТИКИ

Тип ..... 3-полосная басоотражающая акустическая система  
Немагнитный тип защиты

Динамики ..... 1 низкочастотный динамик конического типа  
диаметром 16 см

Усовершенствованная технология PMD

1 среднечастотный динамик конического типа  
диаметром 13 см

Усовершенствованная технология PMD

высокочастотный динамик с алюминиевым куполом  
диаметром 3 см

мембрана постоянного тока

Импеданс ..... 6  $\Omega$

Частотная характеристика ..... 45 Гц – 50 кГц (-10 дБ)

Номинальная входная мощность ..... 40 Вт

Максимальная входная мощность ..... 160 Вт

Чувствительность ..... 89 дБ/2,83 В/м

Частота разделения каналов ..... 700 Гц/4 кГц

Габариты (со стойками)(Ш × В × Г)  
..... 354 × 1012 × 374 мм

Вес ..... 25 кг

- Технические характеристики могут изменяться без предварительного уведомления из-за усовершенствования продукта.
- Не превышайте указанных выше значений входной мощности.
- Акустический кабель не входит в комплект поставки.

### Уход за акустической системой

Не применяйте химические составы для очистки акустической системы (например, спирт, растворители и т.д.): это может повредить отделочное покрытие. Используйте чистую сухую ткань. Для устранения сложных загрязнений смочите мягкую ткань в разбавленном водой чистящем средстве, отожмите ее и протрите место загрязнения.

### Информация для пользователей по сбору и утилизации старой аппаратуры



Этот знак на аппаратуре, упаковках и в сопроводительных документах указывают на то, что подержанные электрические и электронные приборы не должны выбрасываться вместе с обычным домашним мусором. Для правильной обработки, хранения и утилизации старой аппаратуры, пожалуйста сдавайте их в соответствующие сборные пункты, согласно вашему национальному законодательству и директив 2002/96/ЕС. При правильном отделении этих товаров, вы помогаете сохранять ценные ресурсы и предотвращать вредное влияние на здоровье людей и окружающую среду, которое может возникнуть из-за несоответствующего обращения с отходами.

За более подробной информацией о сборе и утилизации старых товаров пожалуйста обращайтесь в вашу локальную администрацию, в ваш приёмный пункт или в магазин где вы приобрели эти товары.

[Для представителей компаний в Европейском Союзе]

Если вы хотите избавиться от электрической или электронной аппаратуры, пожалуйста обратитесь к вашему продавцу или поставщику за полной информацией.

[Информация по утилизации в других странах за пределами Европейского Союза]

Этот знак действителен только на территории Европейского Союза. Если вы хотите избавиться от этих предметов, пожалуйста обратитесь в вашу локальную администрацию или продавцу и спросите о правильном способе утилизации.

