



Integrated Audio System / Système Audio Intégré

ISX-80

OWNER'S MANUAL

MODE D'EMPLOI

BEDIENUNGSANLEITUNG

BRUKSANVISNING

MANUALE DI ISTRUZIONI

MANUAL DE INSTRUCCIONES

GEBRUIKSAANWIJZING

ИНСТРУКЦИЯ ПО ЭКСПЛУАТАЦИИ

Restio

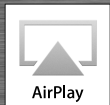

Bluetooth®

musicCast

English

Français

Deutsch

Svenska

Italiano

Español

Nederlands

Русский

CAUTION: READ THIS BEFORE OPERATING YOUR UNIT.

- 1 To assure the finest performance, please read this manual carefully. Keep it in a safe place for future reference.
- 2 Install this sound system in a well ventilated, cool, dry, clean place - away from direct sunlight, heat sources, vibration, dust, moisture, and/or cold. For proper ventilation, allow the following minimum clearances.
Top: 15 cm (6 in.), Sides: 10 cm (4 in.)
- 3 Locate this unit away from other electrical appliances, motors, or transformers to avoid humming sounds.
- 4 Do not expose this unit to sudden temperature changes from cold to hot, and do not locate this unit in an environment with high humidity (i.e. a room with a humidifier) to prevent condensation inside this unit, which may cause an electrical shock, fire, damage to this unit, and/or personal injury.
- 5 Avoid installing this unit where foreign object may fall onto this unit and/or this unit may be exposed to liquid dripping or splashing. On the top of this unit, do not place:
 - Other components, as they may cause damage and/or discoloration on the surface of this unit.
 - Burning objects (i.e. candles), as they may cause fire, damage to this unit, and/or personal injury.
 - Containers with liquid in them, as they may fall and liquid may cause electrical shock to the user and/or damage to this unit.
- 6 Do not cover this unit with a newspaper, tablecloth, curtain, etc. in order not to obstruct heat radiation. If the temperature inside this unit rises, it may cause fire, damage to this unit, and/or personal injury.
- 7 Do not plug in this unit to a wall outlet until all connections are complete.
- 8 Do not operate this unit upside-down. It may overheat, possibly causing damage.
- 9 Do not use force on switches, knobs and/or cords.
- 10 When disconnecting the power cable from the wall outlet, grasp the plug; do not pull the cable.
- 11 Do not clean this unit with chemical solvents; this might damage the finish. Use a clean, dry cloth.
- 12 Only voltage specified on this unit must be used. Using this unit with a higher voltage than specified is dangerous and may cause fire, damage to this unit, and/or personal injury. Yamaha will not be held responsible for any damage resulting from use of this unit with a voltage other than specified.
- 13 To prevent damage by lightning, keep the power cable and outdoor antennas disconnected from a wall outlet or this unit during a lightning storm.
- 14 Do not attempt to modify or fix this unit. Contact qualified Yamaha service personnel when any service is needed. The cabinet should never be opened for any reasons.
- 15 When not planning to use this unit for long periods of time (i.e. vacation), disconnect the AC power plug from the wall outlet.
- 16 Be sure to refer to the “Troubleshooting” section for common operating errors before concluding that this unit is faulty.
- 17 Before moving this unit, press $\text{\textcircled{O}}$ to set it to standby mode and disconnect the AC power plug from the wall outlet.
- 18 Condensation will form when the surrounding temperature changes suddenly. Disconnect the power cable from the outlet, then leave this unit alone.
- 19 When using this unit for a long time, this unit may become warm. Turn the power off, then leave this unit alone for cooling.
- 20 Install this unit near the AC outlet and where the AC power plug can be reached easily.

- 21 The batteries shall not be exposed to excessive heat such as sunshine, fire or the like. When you dispose of batteries, follow your regional regulations.
- 22 Excessive sound pressure from earphones and headphones can cause hearing loss.

WARNING

TO REDUCE THE RISK OF FIRE OR ELECTRIC SHOCK, DO NOT EXPOSE THIS UNIT TO RAIN OR MOISTURE.

This unit is not disconnected from the AC power source as long as it is connected to the wall outlet, even if this unit itself is turned off by $\text{\textcircled{O}}$. This state is called the standby mode. In this state, this unit is designed to consume a very small quantity of power.

Radio waves may affect electro-medical devices. Do not use this unit near medical devices or inside medical facilities.

Do not use this unit within 22 cm (9 inches) of persons with a heart pacemaker implant or defibrillator implant.

■ Notes on remote controls and batteries

- Do not spill water or other liquids on the remote control.
- Do not drop the remote control.
- Do not leave or store the remote control in the following conditions:
 - places of high humidity, such as near a bath
 - places of high temperatures, such as near a heater or stove
 - places of extremely low temperatures
 - dusty places
- Insert the battery according to the polarity markings (+ and -).
- Change all batteries if you notice the following conditions:
 - the operation range of the remote control narrows
 - the transmit indicator does not flash or is dim
- If the batteries run out, immediately remove them from the remote control to prevent an explosion or acid leak.
- If you find leaking batteries, discard the batteries immediately, taking care not to touch the leaked material. If the leaked material comes into contact with your skin or gets into your eyes or mouth, rinse it away immediately and consult a doctor. Clean the battery compartment thoroughly before installing new batteries.
- Do not use old batteries together with new ones. This may shorten the life of the new batteries or cause old batteries to leak.
- Do not use different types of batteries (such as alkaline and manganese batteries) together. Specification of batteries may be different even though they look the same. Danger of explosion may happen if batteries are incorrectly replaced.
- Before inserting new batteries, wipe the compartment clean.
- Dispose of batteries according to your regional regulations.
- Keep batteries away from children. If a battery is accidentally swallowed, contact your doctor immediately.
- When not planning to use the remote control for long periods of time, remove the batteries from the remote control.
- Do not charge or disassemble the supplied batteries.

The user shall not reverse engineer, decompile, alter, translate or disassemble the software used in this unit, whether in part or in whole. For corporate users, employees of the corporation itself as well as its business partners shall observe the contractual bans stipulated within this clause. If the stipulations of this clause and this contract cannot be observed, the user shall immediately discontinue using the software.

■ For U.K. customers

If the socket outlets in the home are not suitable for the plug supplied with this appliance, it should be cut off and an appropriate 3 pin plug fitted. For details, refer to the instructions described below.

Note

The plug severed from the mains lead must be destroyed, as a plug with bared flexible cord is hazardous if engaged in a live socket outlet.

■ Special Instructions for U.K. Model

IMPORTANT

THE WIRES IN MAINS LEAD ARE COLOURED IN ACCORDANCE WITH THE FOLLOWING CODE:

Blue: NEUTRAL

Brown: LIVE

As the colours of the wires in the mains lead of this apparatus may not correspond with the coloured markings identifying the terminals in your plug, proceed as follows:

The wire which is coloured BLUE must be connected to the terminal which is marked with the letter N or coloured BLACK. The wire which is coloured BROWN must be connected to the terminal which is marked with the letter L or coloured RED.

Making sure that neither core is connected to the earth terminal of the three pin plug.

Information for Users on Collection and Disposal of Old Equipment and Used Batteries



These symbols on the products, packaging, and/or accompanying documents mean that used electrical and electronic products and batteries should not be mixed with general household waste.



For proper treatment, recovery and recycling of old products and used batteries, please take them to applicable collection points, in accordance with your national legislation and the Directives 2002/96/EC and 2006/66/EC.



By disposing of these products and batteries correctly, you will help to save valuable resources and prevent any potential negative effects on human health and the environment which could otherwise arise from inappropriate waste handling.



Pb

For more information about collection and recycling of old products and batteries, please contact your local municipality, your waste disposal service or the point of sale where you purchased the items.

[Information on Disposal in other Countries outside the European Union]

These symbols are only valid in the European Union. If you wish to discard these items, please contact your local authorities or dealer and ask for the correct method of disposal.

Note for the battery symbol (bottom two symbol examples):

This symbol might be used in combination with a chemical symbol. In this case it complies with the requirement set by the Directive for the chemical involved.

We, Yamaha Music Europe GmbH hereby declare that this unit is in compliance with the essential requirements and other relevant provisions of Directive 1999/5/EC.

Yamaha Music Europe GmbH

Siemensstr. 22-34 25462 Rellingen, Germany

Tel: +49-4101-303-0



The name plate is located on the bottom of the unit.

Table of Contents

CAUTION: READ THIS BEFORE OPERATING YOUR UNIT.....i

Introduction.....4

Supplied accessories.....4
About this manual.....4

Part name.....5

Top panel.....5
Rear/side panel.....6
Front panel display.....7
Remote control.....8

Preparations.....9

Connecting FM antenna.....9
Connecting AC adaptor.....9
Installation.....10
Turning on the power.....13
Install the "MusicCast CONTROLLER" app.....14
Connecting to the network.....15
Connecting to the network by sharing the iOS device setting.....16
Setting the clock.....17

Playing network contents.....18

Listening to the songs in the computer.....19

Setting the media sharing of music files.....19
Playing back songs in the PC.....20

Listening to Internet radio.....21

Presetting network contents.....22

Presetting contents.....22
Selecting preset contents.....22

Listening to the Music with AirPlay.....23

Playing back songs with iPod.....23
Playing back songs with iTunes.....23

Listening to music via *Bluetooth* connection.....24

Pairing a *Bluetooth* device with the unit.....24
Performing pairing and playing back music.....25
Connecting a paired *Bluetooth* device and playing back music.....26

Listening to external sources.....27

Listening to FM radio stations.....28

Tuning in FM stations.....28
Presetting FM stations.....29
Selecting preset FM stations.....29

Using the alarm function.....30

3 types of alarms.....30
Source.....30
Snooze.....30
Setting the alarm time with the unit.....31
Turning the alarm on/off.....33
Stopping the alarm for a short time (snooze).....33
Turning the alarm off.....33

Using the sleep timer.....34

Adjusting brightness of front panel display.....35

Updating the firmware.....36

Updating with a mobile device.....36
Updating with the unit.....36

Disabling the wireless function.....37

Disabling the Wi-Fi function.....37
Disabling the *Bluetooth* function.....37

Troubleshooting.....38

General.....38
Network.....39
Bluetooth.....41
FM reception.....42

Supported devices/media and file formats.....43

Specifications.....44

Trademarks.....45

Shelf style 10

Musical space around shelf



English

2 types of installation styles

Wall style 11

Musical interior in Harmony with wall

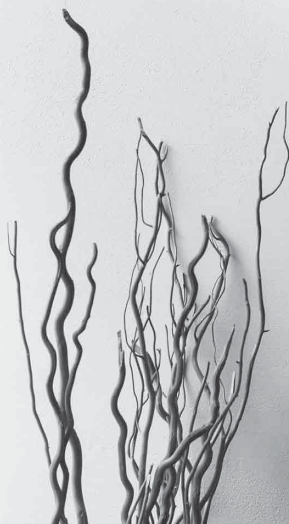

Introduction

Confirm the package contents and useful points of this manual.

Supplied accessories

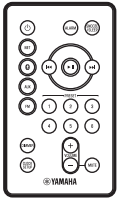

Remote control



FM antenna



AC adaptor
(Model No.: NU40-R150266-I3
or EADP-38EB A)



Power cable



Stand

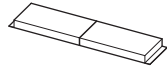

Non-skid pad (for
installing on a shelf) x 2



Non-skid pad (for
hanging on the wall) x 2

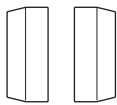

Cover x 2



MusicCast Setup Guide

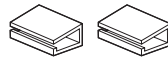

Cable clamp x 2

About this manual

- How to operate this unit is described mainly using the remote control.
- iOS and Android mobile devices are collectively referred to as "mobile devices." The specific type of mobile device is noted in explanations as needed.
- "iPod" described in this manual may also refer to "iPhone" or "iPad."
- Illustrations may differ from actual item depicted.
- Symbols:



Indicates precautions for use of the unit and its feature limitations.



Indicates supplementary explanations for better use.





Indicates the corresponding reference page(s).

Part name

Familiarize yourself with all parts and these functions.

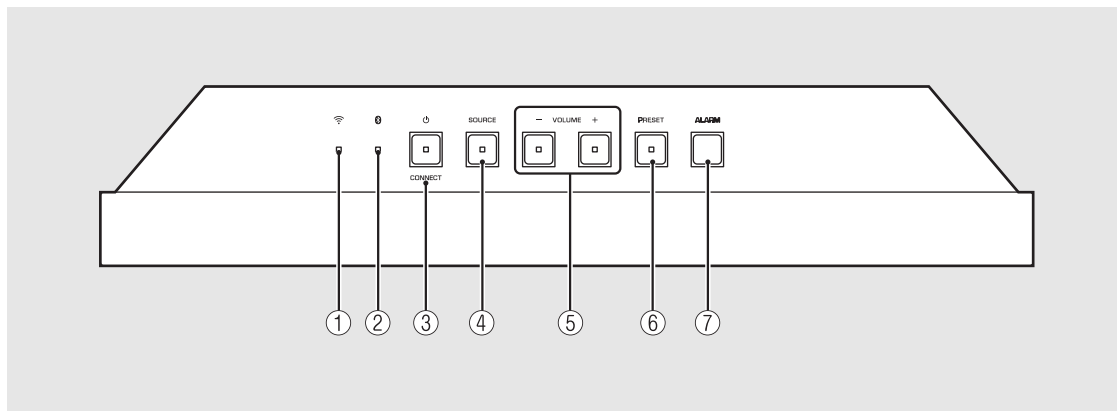
Top panel



- ① Wi-Fi indicator (↪ P.15)
- ② Bluetooth indicator (↪ P.25, 26)
- ③  (Power)/CONNECT (↪ P.15)
- ④ SOURCE (↪ P.31)
- ⑤ VOLUME-/+
Controls the volume.
- ⑥ PRESET (↪ P.22, 29)
- ⑦ ALARM (↪ P.31)

Rear/side panel

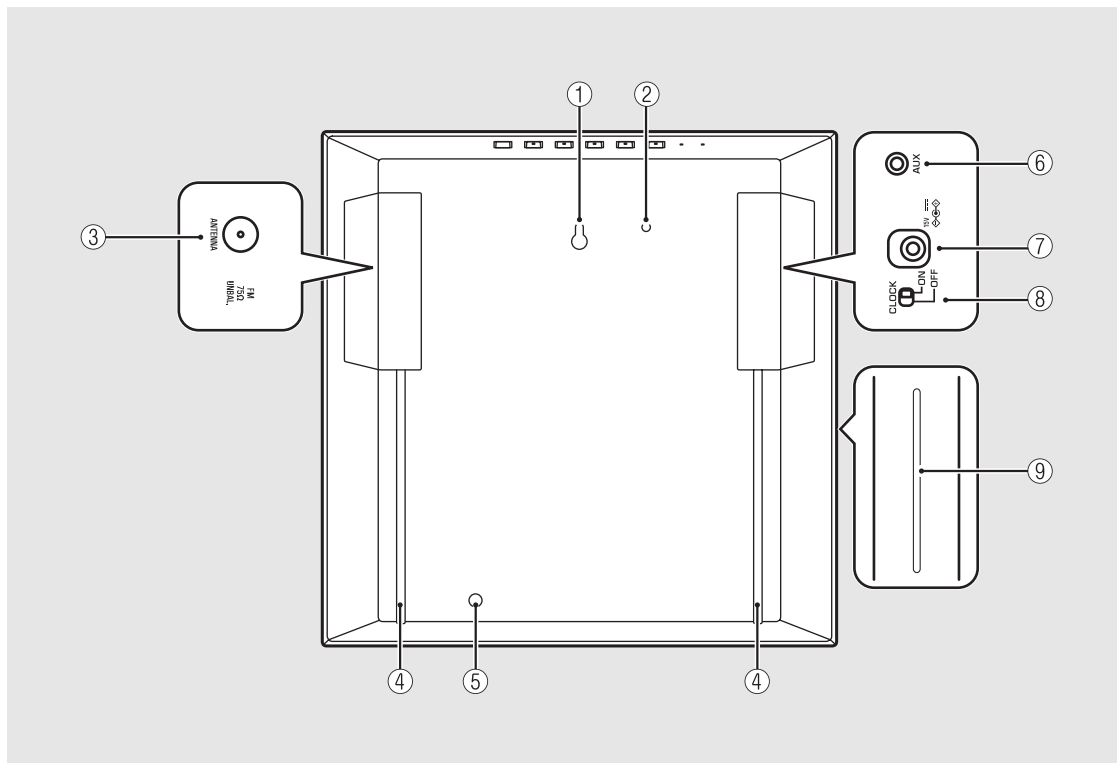

- ① Hole for wall-hanging installation (☞ P.11)
- ② Screw hole for attaching safety wire (M4)
- ③ ANTENNA jack (☞ P.9)
- ④ Cable-holding slit (☞ P.9)
- ⑤ Screw hole for installing the stand (☞ P.10)

- ⑥ AUX jack (☞ P.27)
- ⑦ DC input connector (☞ P.9)
- ⑧ CLOCK switch (☞ P.17)
- ⑨ **Wireless antenna section**



- Do not insert any foreign object such as a card or a slip of paper in the opening. Doing so may cause a fire or malfunction.

Front panel display

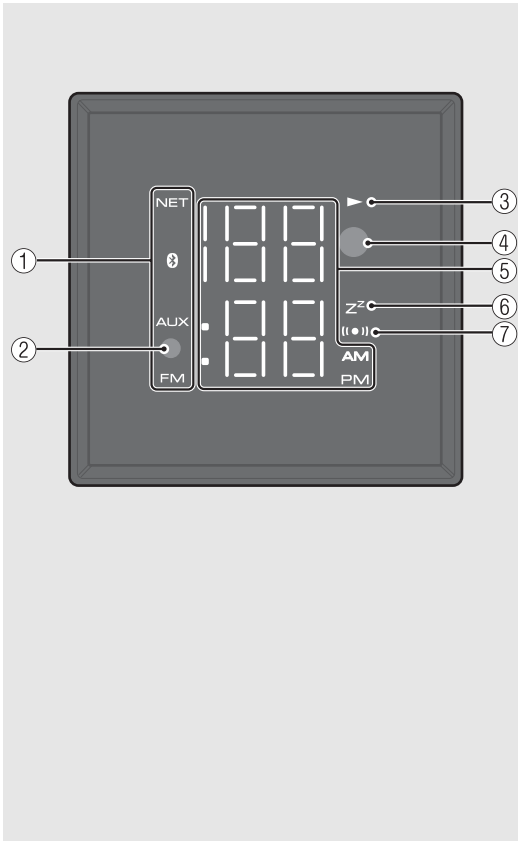

- ① **Source indicator**
Shows selected source.
- ② **Illumination sensor**
Detects ambient lighting. Do not cover this sensor.
- ③ **Play indicator**
Displays the playback mode.
- ④ **Remote control sensor** (☞ P.8)
- ⑤ **Multi-function indicator**
Displays various information, including the clock time or FM station.
- ⑥ **Sleep timer indicator**
Lights up when the sleep timer is set (☞ P.34).
- ⑦ **Alarm indicator**
Turns on if the alarm has been set (☞ P.31).



Adjusting display brightness

You can adjust the brightness of the front panel display by pressing **DIMMER** on the remote control (☞ P.35).

Remote control

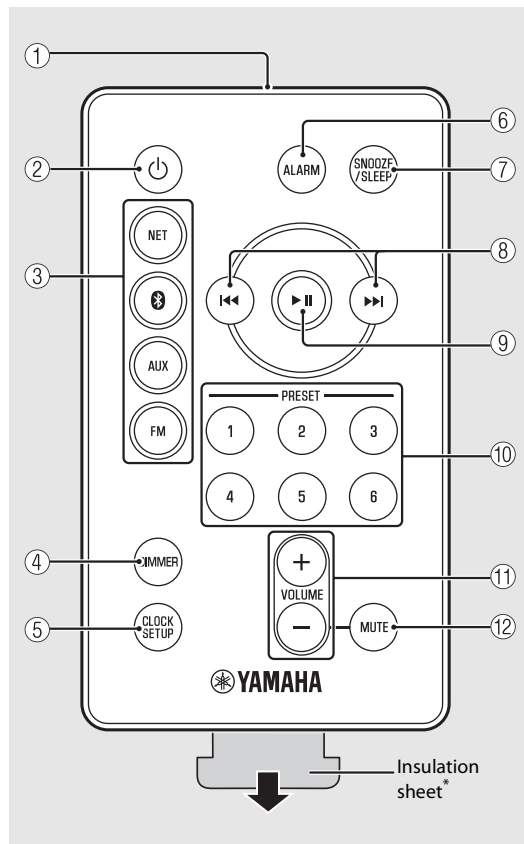

- ① Infrared signal transmitter
- ② (Power) (☞ P.13)
- ③ Source buttons
Switch the audio source to be played.
- ④ DIMMER (☞ P.35)
- ⑤ CLOCK SETUP (☞ P.17)
- ⑥ ALARM (☞ P.31, 33)
- ⑦ SNOOZE/SLEEP (☞ P.33, 34)
- ⑧ (☞ P.17, 20)
- ⑨ (☞ P.20)
- ⑩ PRESET 1 - 6 (☞ P.22, 29)
- ⑪ VOLUME +/-
Controls the volume.
- ⑫ MUTE
Turns mute on or off.
During mute, VOLUME +/- blinks on the unit.

* Remove the insulation sheet of the remote control before using.

Controlling with the remote control

Point the remote control at the remote control sensor on the unit.

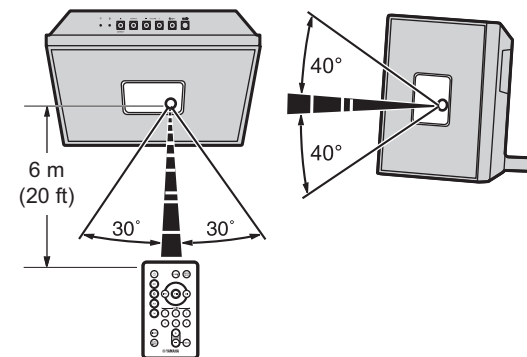

Replacing the battery

- Check the "+" of the battery and insert it the correct way around.
- While pushing the release tab in direction **A**, slide out the battery holder in direction **B**.

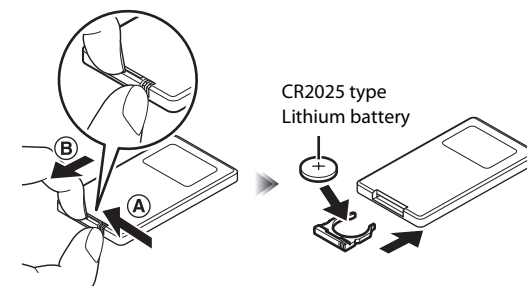

Preparations

Connect FM antenna or AC adaptor and turn the unit on.

Do not connect the power cable of the unit until you have finished connecting all cables.

Connecting FM antenna

- 1 Connect the supplied antenna to the unit.
- 2 Pass the antenna cable through the cable-holding slit on the back.

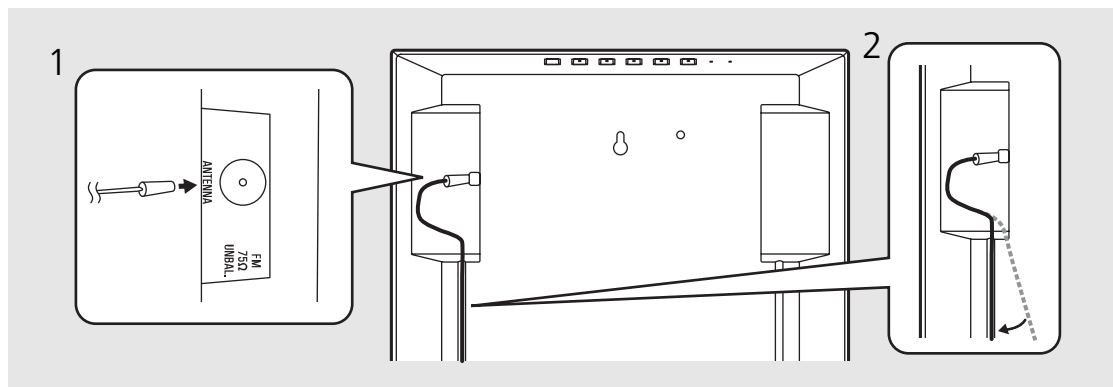

- If radio reception with the supplied antenna is not satisfactory, a commercially available outdoor antenna may improve reception.

Connecting AC adaptor

- 1 Connect the AC adaptor.
- 2 Pass the cable through the cable-holding slit on the back.

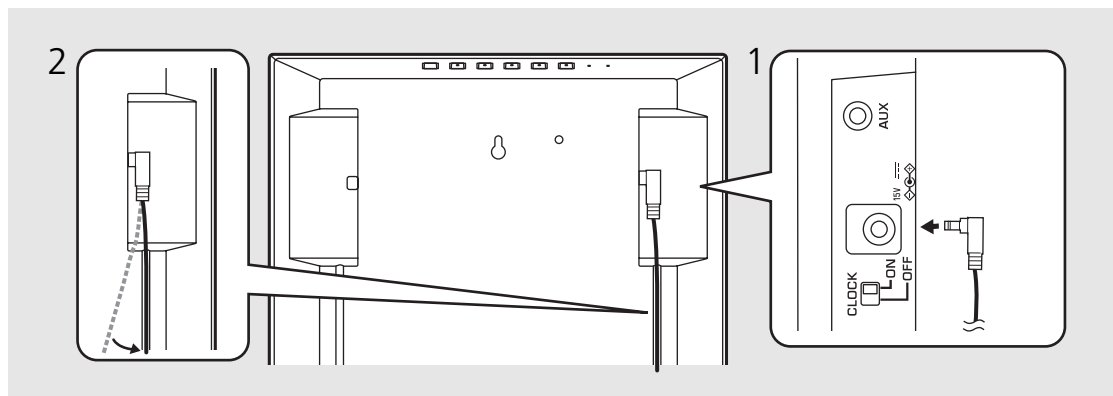

Installation

When installing on a shelf

- 1 Attach the non-skid pad to the bottom of the unit (2 places).
 - Attach the provided cable clamp to the bottom, you can also put together cables clean.
- 2 Attach the provided stand.
- 3 Attach the cover.
 - When using an outdoor antenna or connecting to the AUX jack, the cover may not be able to be attached. In that case, you can use the unit without the cover.
- 4 Install FM antenna with pins where the unit can obtain good reception.
- 5 Connecting the power cable to the AC adapter.

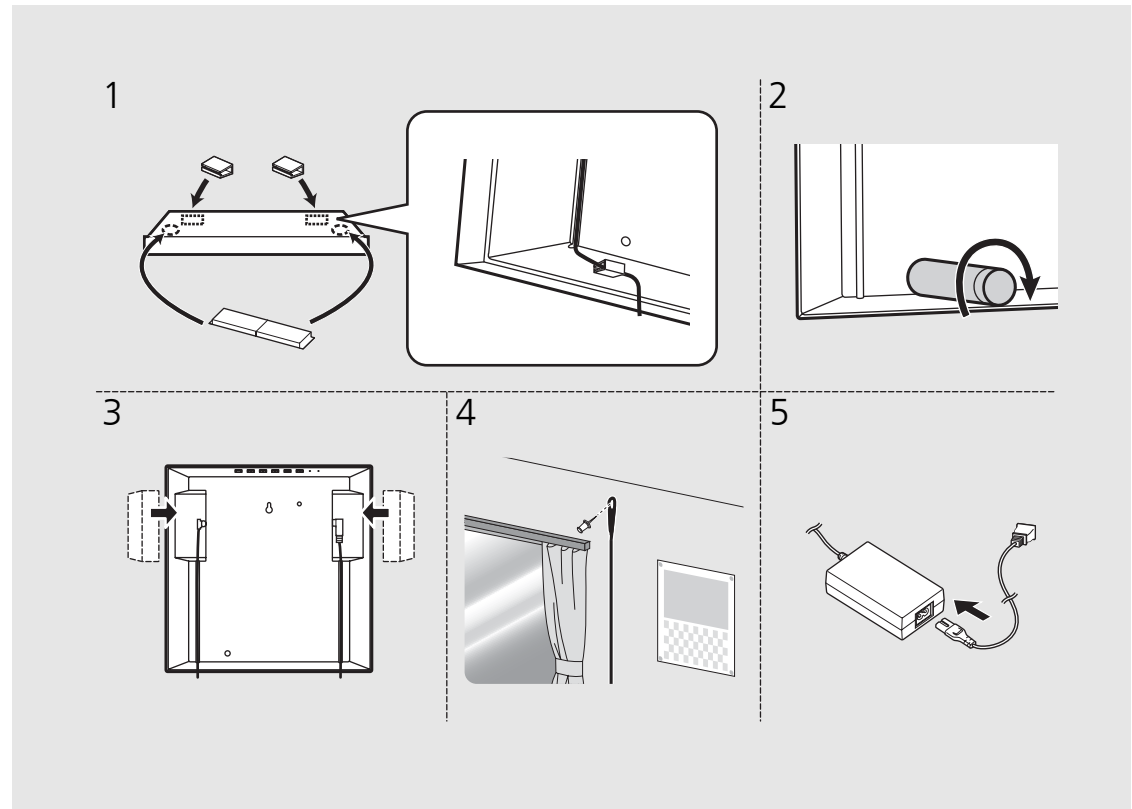

- Spread a soft cloth or other protective mat over the table before installation.

When hanging the unit on the wall

1 Attach the cover.

- When using an outdoor antenna or connecting to the AUX jack, the cover may not be able to be attached. In that case, you can use the unit without the cover.

2 Attach the non-skid pad to the rear of the unit (2 places).

3 Insert a screw into the wall.

- Prepare a commercially available tapping screw (screw diameter 3.5 mm to 4 mm (1/8 in. to 3/16 in.)).
- Do not mount the unit on thin plywood or on a wall made of soft material. Otherwise, the screw may pull out of the surface and the unit may fall, possibly damaging it or causing personal injury.
- Do not mount the unit on a wall using nails, adhesives, or unstable hardware. Long term use and vibration may cause the unit to fall.

Continue to the next page →

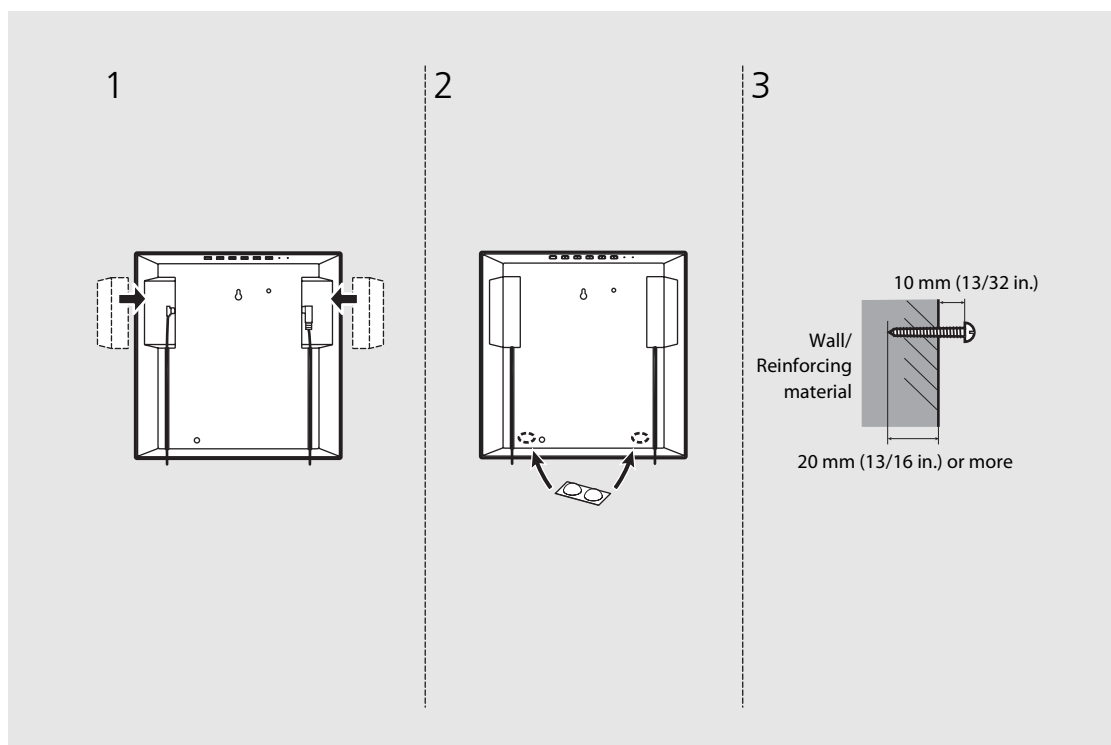

- Secure installation is the owner's responsibility. Yamaha shall not be liable for any accident caused by improper installation. If you are uncertain about the wall strength, please consult an installation specialist.

4 Hook the hole for wall-hanging installation onto the screw head.

- Make sure that the screw is securely caught by the narrow part of the hole.
- To prevent the unit from falling down, it is recommended to attach a commercially available safety wire. Use a commercially available screw (M4 x 8 mm (5/16 in.)) to attach it.

5 Install FM antenna with pins where the unit can obtain good reception.

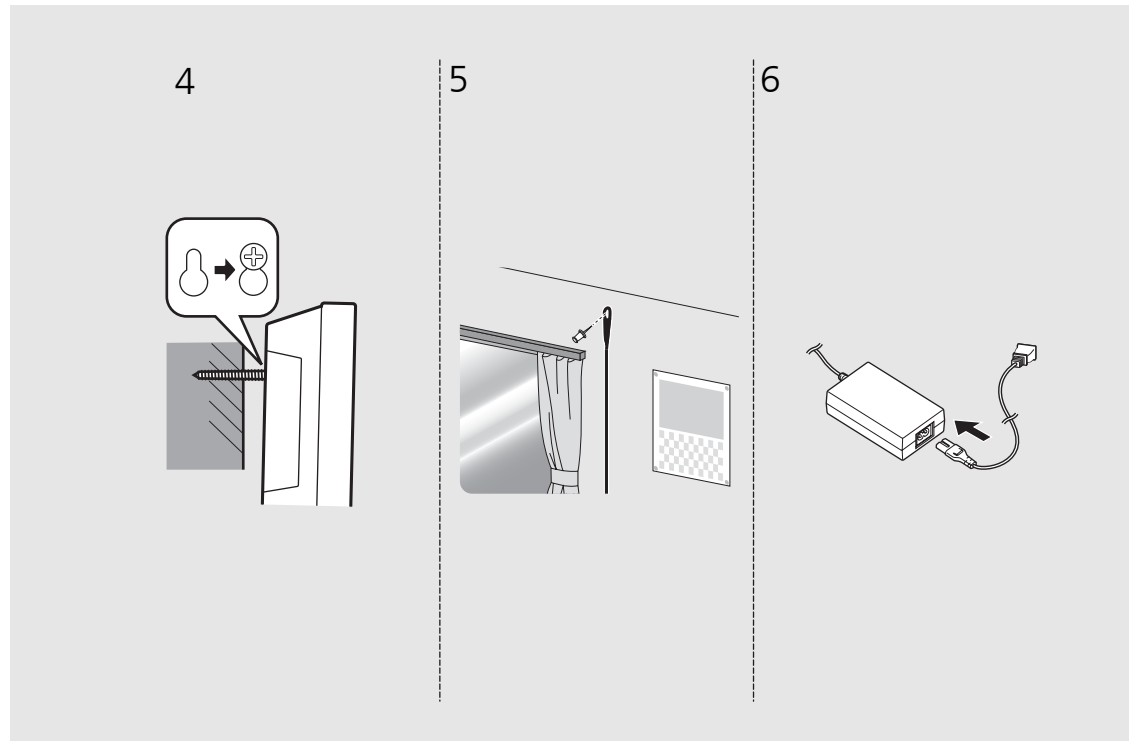

6 Connect the power cable to the AC adapter.

- Place the cable so that a hand or foot is not caught by it.



Turning on the power

Plug the power cable into the wall outlet and press .

- The unit turns on.
- Press  again to turn off (standby mode).
- By setting the CLOCK switch on the side ( P.6), when the clock display is on or off, the status is "Standby" or "Eco standby," respectively (see the table on the right).

Auto standby

Auto standby can be turned on /off in the following procedure.

- 1 While pressing SOURCE of the unit, plug the power cable into an outlet.
- 2 Press and hold SOURCE.
 - The front panel display shows "ON" or "OFF."

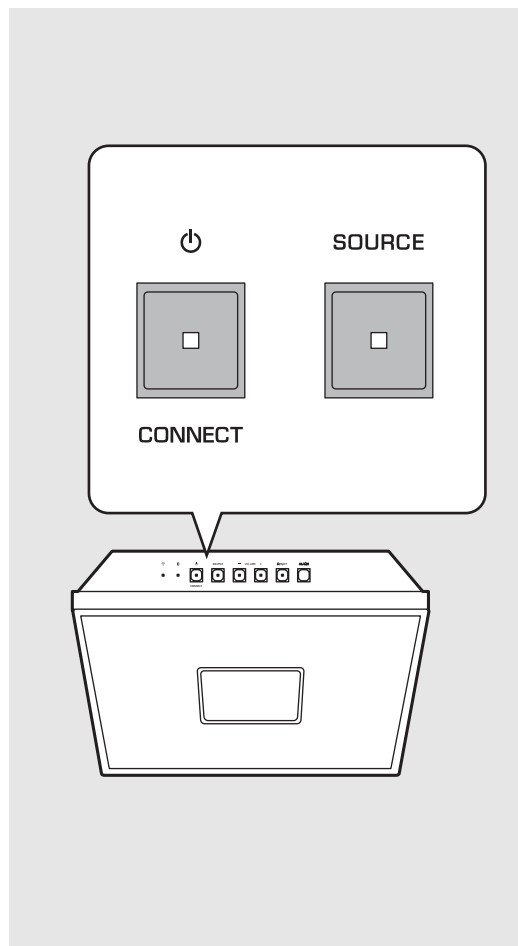

Status in standby/eco standby

	Standby	Eco standby
Setting of the clock	Yes	No
Enable/disable the alarm	Yes	No
Control from the app	Yes	No
Clock display	Yes	No
Network connection	Yes	No
<i>Bluetooth</i> connection	Yes	No



- Set the CLOCK switch to "ON" when you use the "MusicCast CONTROLLER" app.
- When you turn on the unit for the first time after purchase, the Wi-Fi indicator blinks and the unit automatically starts to search iOS device ( P.16).



- When the auto standby is on (default setting), the unit will automatically go into the standby state under the following conditions.
 - When the unit produces no sound of audio input and is not operated for about 20 minutes at selecting Bluetooth or NET as the source.
 - When the unit has passed for 8 hours in the absence of operation regardless of the audio input.

Install the “MusicCast CONTROLLER” app

To connect the unit to a network and play the content of streaming services or the Internet radio, you must use the free dedicated “MusicCast CONTROLLER” app for mobile device. For details, search App Store or Google Play™ for “MusicCast CONTROLLER.”

- The application supports iPhone/iPad/iPod touch and Android mobile devices.

“MusicCast CONTROLLER” capabilities

- Perform the network settings of this unit, and connect to the Wi-Fi network
- Play songs stored on computers (servers)
- Select an Internet radio station
- Distribute and receive audio between the unit and other Yamaha MusicCast devices
- Set the clock
- Set the alarm
- Adjust sound tone

See “MusicCast Setup Guide” for details.

Connecting to the network

You can play back music files stored on your PC, mobile devices, DLNA*-compatible NAS, or audio contents on the Internet, by connecting this unit to the network. You can also operate the unit with your mobile device.

* Digital Living Network Alliance

- 1 Start "MusicCast CONTROLLER."
- 2 In "MusicCast CONTROLLER," start setting the network.
- 3 Follow the instruction of "MusicCast CONTROLLER" to press and hold the **CONNECT** of this unit.

- The unit will become ready to be connected to the network and the Wi-Fi indicator (P.5) blinks.

- 4 Set the network by following the indication of "MusicCast CONTROLLER."

- When the unit is connected to the network, the Wi-Fi indicator (P.5) lights up.

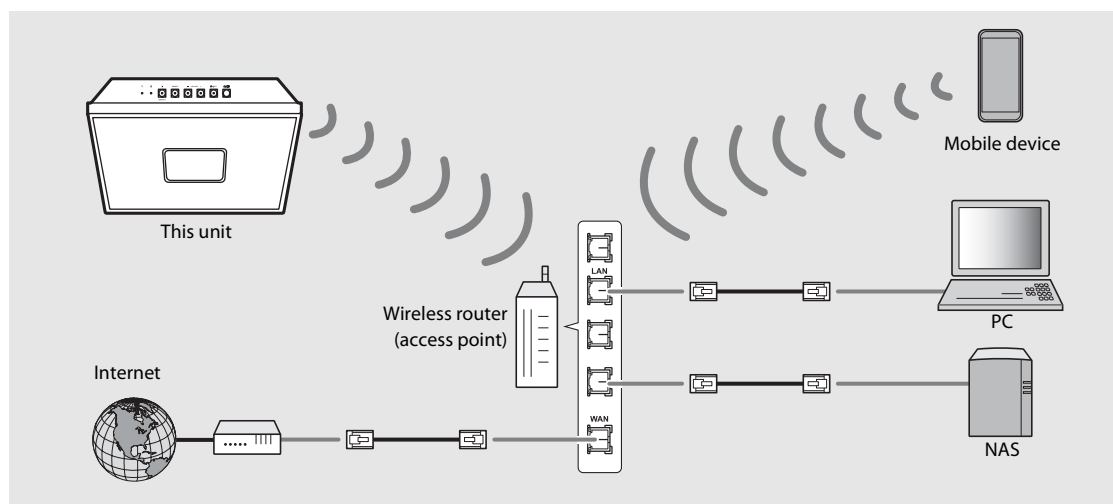

- For network connection, "MusicCast CONTROLLER" is required. Before making connection, connect the mobile device where "MusicCast CONTROLLER" has been installed to the wireless router (access point) you will use.
- For details on Internet connection, refer to the owner's manuals of your network devices.
- Some security software installed on your PC or the firewall settings of network devices (such as a router) may block the access of the unit to the network devices or the Internet. In this case, change the setting of the security software or network devices.

Initializing network settings

- 1 Press to turn the unit off.
- 2 Pull out the plug from the outlet.
- 3 While pressing , plug the power cable into an outlet.
 - After the source indicator (NET and) flashes for several seconds, the screen changes to the clock display.

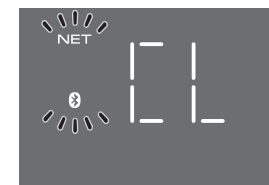

▶ Connecting to the network by sharing the iOS device setting

When you turn on the unit for the first time after purchase or initialization of network settings (☞ P.15), the Wi-Fi indicator blinks and the unit automatically starts to search iOS device (such as iPhone). You can easily setup a wireless connection by applying the network settings on iOS devices.

Before proceeding, confirm that your iOS device is connected to a wireless router (access point).

Display the Wi-Fi setup screen on the iOS device and select the unit from “SETUP A NEW AIRPLAY SPEAKER...”.

- Follow the on-screen instructions displayed on the iOS device.



- You need iOS device with iOS 7.1 or later.
- The network settings on iOS devices cannot be applied to the unit to establish a wireless connection if your wireless router (access point) uses WEP encryption.



Setting the clock

Once the clock is set, the alarm function will be available.

1 Press and hold .

- The clock display flashes.



2 Set the clock with  / .

3 Press  to finish the setting.

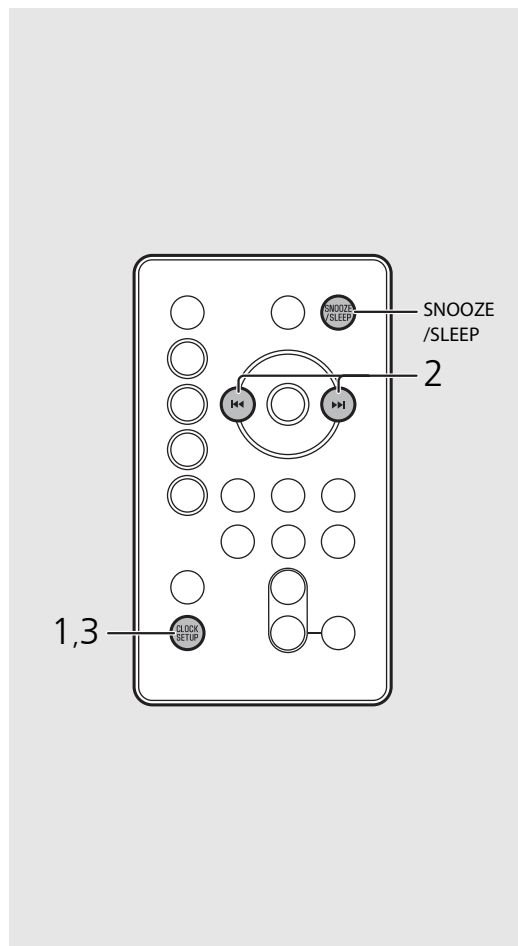

- The clock setting will be lost if you disconnect the power cable from the wall outlet for about a week. Set the clock again.



- The clock format (12-hour/24-hour) can be changed if you press the **SNOOZE/SLEEP** button while setting the clock.
- The "AM" or "PM" is displayed only when 12-hour format is selected.
- To cancel the setting, press .
- You can use the CLOCK switch to set whether or not to display the clock during the standby status.
ON: clock display on (standby)
OFF: clock display off (eco standby)

Playing network contents

This unit allows you to play back music files such as MP3, WMA, or FLAC (lossless audio data compression format) files stored in the computer (server) connected to the network or NAS. You can also listen to world-wide radio stations via the Internet.

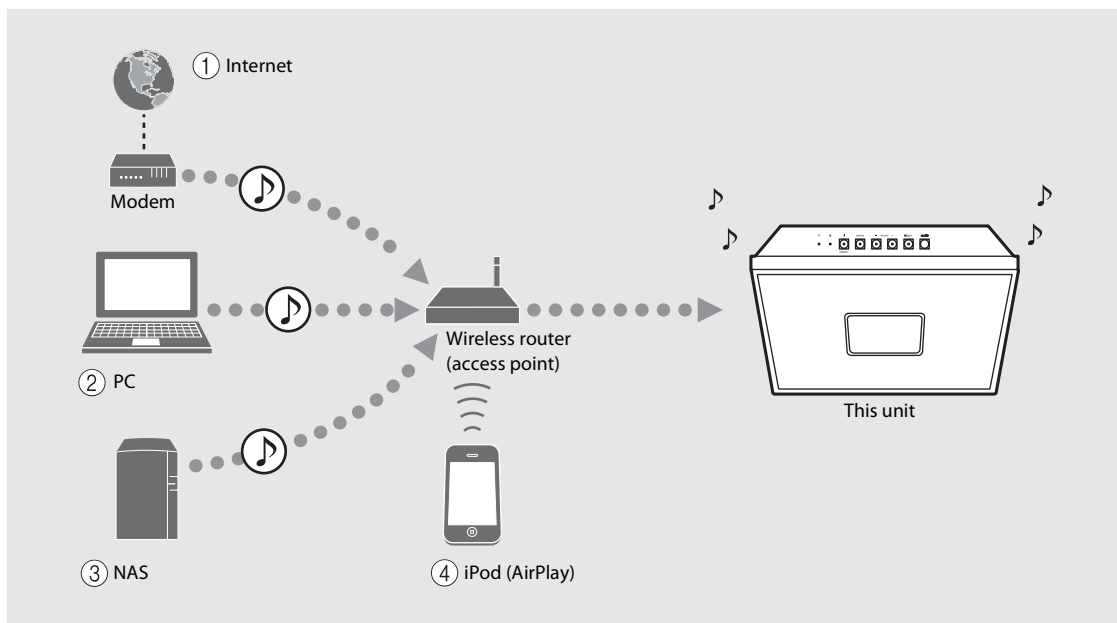

- ① Play back the Internet radio (☞ P.21)
- ② Play back music files stored on your PC (☞ P.19)
- ③ Play back music files stored on your NAS (☞ P.19)
- ④ Play back your iPod with AirPlay (☞ P.23)

Listening to the songs in the computer

This unit allows you to play back music files such as MP3, WMA, or FLAC (lossless audio data compression format) files stored in the computer (server) connected to the network or NAS.

Setting the media sharing of music files

To play back music files in your computer with this unit, you need to make the media sharing setting between the unit and computer (Windows Media Player 11 or later). In here, setting with Windows Media Player 12 in Windows 7 is taken as an example.

- 1 Start Windows Media Player 12 on your PC.
- 2 Select "Stream," then "Turn on media streaming."
 - The control panel window of your PC is shown.
- 3 Click "Turn on media streaming."
- 4 Select "Allowed" from the drop-down list next to the unit's model name.
- 5 Click "OK" to exit.

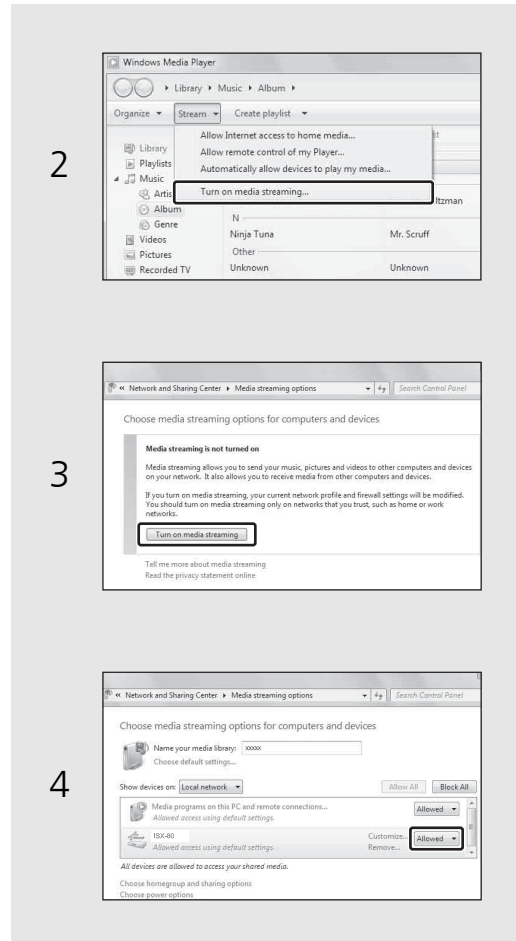

- For details on media sharing settings, refer to Windows Media Player help.

For a PC or a NAS with other DLNA server software installed

Refer to the owner's manual of your device or software and configure the media sharing settings.

▶ Playing back songs in the PC

Use the "MusicCast CONTROLLER" installed in a mobile device.

- 1 In the "MusicCast CONTROLLER," select "Server."
- 2 Play back songs by following the indication of "MusicCast CONTROLLER."

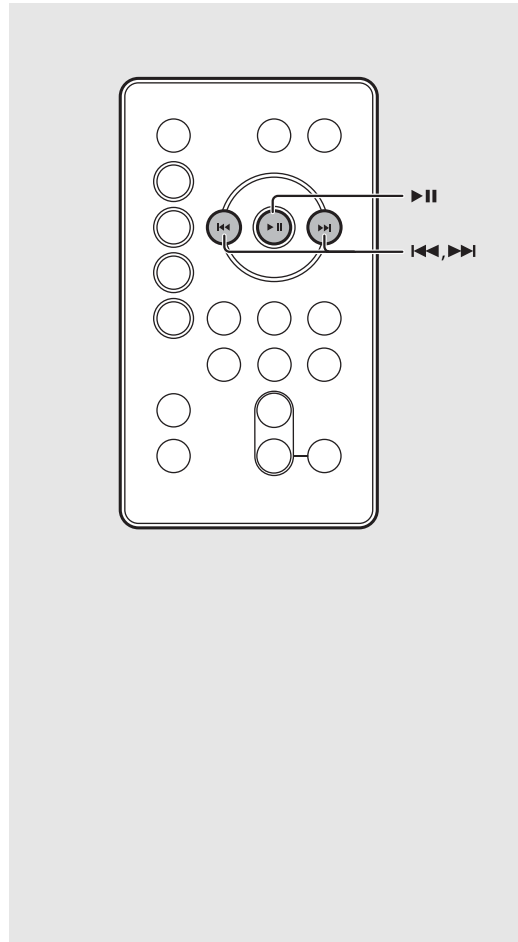

- You can use the remote controller for the following operations:

▶	Play/pause
▶▶/	Move to the next or previous song in the folder.
◀◀	

- You can store your favorite songs beforehand (P.22).

Listening to Internet radio

You can listen to Internet radio stations from all over the world. Use the "MusicCast CONTROLLER" installed in a mobile device to listen to Internet radio. Make sure that the unit is connected to the Internet properly (☞ P.15).

- 1 Use "MusicCast CONTROLLER" to select "Net Radio."
- 2 Play the radio by following the indication of "MusicCast CONTROLLER."



- You can store your favorite stations beforehand (☞ P.22).

Presetting network contents

Up to 6 contents can be registered with the unit; and up to 40 contents with "MusicCast CONTROLLER." You can easily play back contents after registered.

Presetting contents

- 1 Use "MusicCast CONTROLLER" to play back the content you want to register.
- 2 With the content selected, press and hold any of the PRESET button, ①-⑥.
 - Preset number blinks on the front panel display.

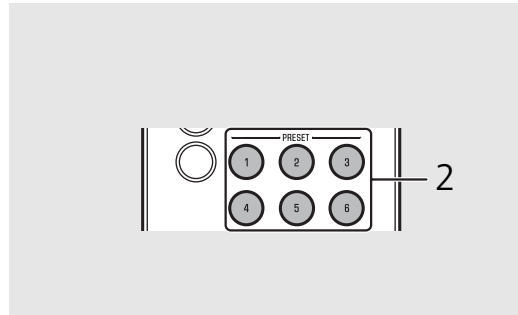

Selecting preset contents

- 1 Press **NET**.
- 2 Press the PRESET button, ①-⑥.

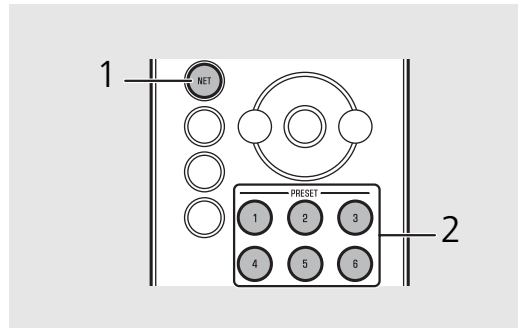

Operation with buttons on the unit

- Presetting contents
 - 1 Use "MusicCast CONTROLLER" to play back the content you want to register.
 - 2 With the content selected, press and hold **PRESET**.
 - 3 Press **PRESET** to select the desired preset number.
 - 4 Press and hold **PRESET**.
- Selecting preset contents
 - 1 Press **SOURCE** to select "NET."
 - 2 Press **PRESET** to select the content.



Using "MusicCast CONTROLLER" to register content

- 1 Use "MusicCast CONTROLLER" to play back the content you want to register.
- 2 Register the content by following the indication of "MusicCast CONTROLLER."

Listening to the Music with AirPlay

The AirPlay function allows you to play back iTunes/iPod music on the unit wirelessly via a network. Make sure that the unit and your PC or iPod are connected to the same router (P.15).

▶ Playing back songs with iPod

- 1 Turn on the unit and display the playback screen on the iPod.
 - If the iPod recognizes the unit,  is shown on the screen of the iPod.
- 2 Tap  and select the unit's name.
 - The source automatically switches to [AirPlay] and playback starts (except in the eco standby mode).

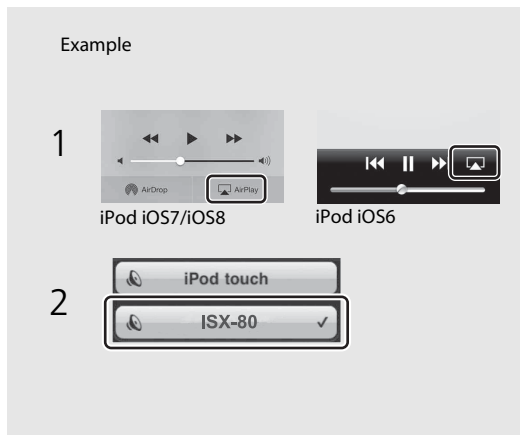

- For an iPod with iOS7/iOS8 installed,  is displayed within the control center. To display the control center, swipe the iPod screen in an upward direction.





- You can also use the unit and remote control to play back, pause, stop, and skip songs.

Clearing AirPlay

- Tap/click  on the iPod/iTunes screen and select a device other than the unit from the speaker list. Or, change the source to other than AirPlay.

▶ Playing back songs with iTunes

- 1 Turn on the unit and start iTunes.
 - If the iTunes recognizes the unit,  is shown on the screen of iTunes.
- 2 Click  and select the unit's name.
 - The source automatically switches to [AirPlay] (except in the eco standby mode).
- 3 Play back songs with iTunes.

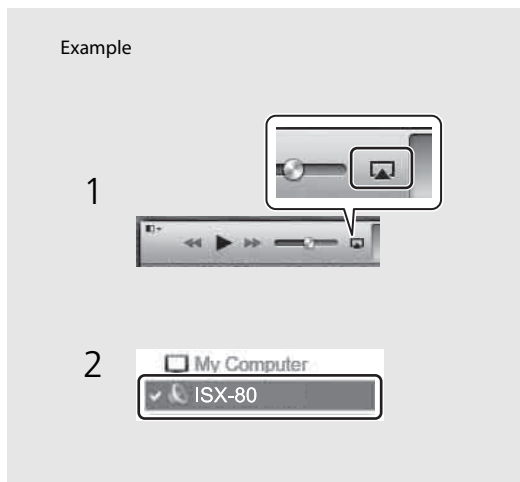

Listening to music via *Bluetooth* connection

You can listen to sound wirelessly from a *Bluetooth* compatible device.

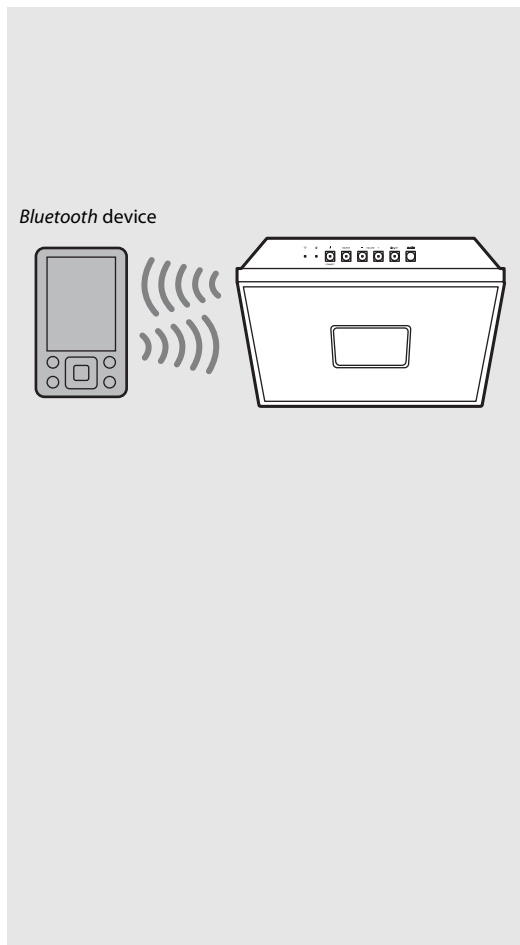
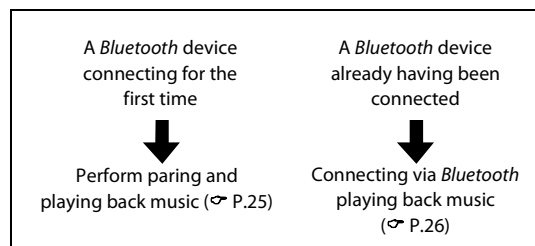

Pairing a *Bluetooth* device with the unit

When connecting a *Bluetooth* device to the unit for the first time, the device is required to be registered to the unit. This process is called "pairing." Once pairing is completed, subsequent connection can be made with a couple of easy steps.



- If pairing information for a device is deleted, you will need to perform pairing of that device again in order to connect it again.

Performing pairing and playing back music

- 1 Press  to set the source to *Bluetooth*.
- 2 Turn on the *Bluetooth* function on your device.
- 3 In the *Bluetooth* setting of the device, select the unit (network name of the unit).
 - After pairing is complete, the *Bluetooth* indicator ( P.5) lights up when a *Bluetooth* connection is established.
 - If the device does not connect to the unit automatically after the pairing is completed, select the unit (network name of the unit) again in the *Bluetooth* setting on your device.
 - For details, see the owner's manual of your device.
- 4 Play back music on your device.

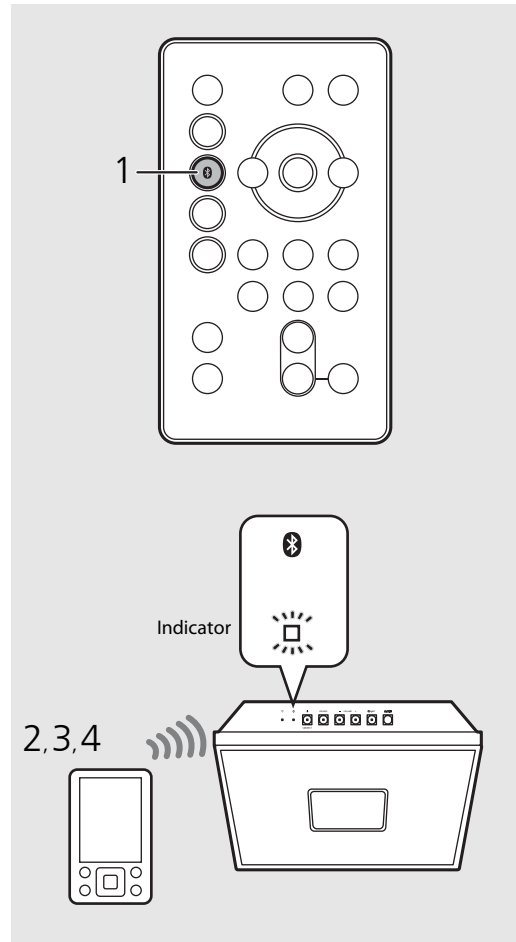



- If another device is already connected to the unit, press and hold  to terminate the *Bluetooth* connection, then perform pairing with the new device.
- You can check or change the network name of this unit with "MusicCast CONTROLLER."
- If a passkey is required during the pairing operation, enter the number "0000."

Connecting a paired Bluetooth device and playing back music

If the unit is connected to another device via *Bluetooth* connection, terminate that connection (see "Terminating the *Bluetooth* connection" on the right) before connecting to the target device.

1 Perform *Bluetooth* connection.

- **Connecting from the unit:** Press .
- **Connecting from the Bluetooth device:** Turn on the *Bluetooth* function of the connected device, and select the unit (network name of the unit) from the available device list.
- The *Bluetooth* indicator ( P.5) lights up when a connection is established.

2 Play back music on the connected device.

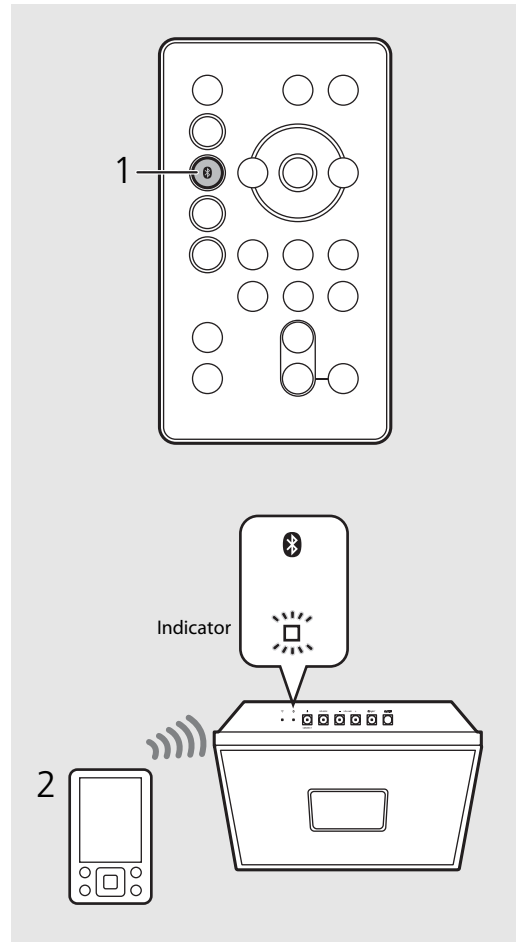

- **Decrease the volume of the unit before playback.** Otherwise, playback volume may be too loud.



- If connecting from the unit, the unit searches for the *Bluetooth* device connected the last time. In this case, make sure that device's *Bluetooth* function is turned on.



Terminating the *Bluetooth* connection

Bluetooth connection can be terminated by either one of the following.

- Press and hold .
- Set the unit to standby mode.
- Terminate the *Bluetooth* connection from the connected device.
- Change to another input source.

Listening to external sources

This unit allows playback of external devices, such as a mobile music player. For the connection of each external device, refer to its supplied owner's manual.

- 1 Unplug the power cable of the unit.
- 2 Remove the back cover of the unit and connect the external device to the unit.
 - Prepare commercially available cables for connection.
- 3 Pass the cable through the cable-holding slit on the back.
- 4 Attach the cover.
- 5 Plug the power cable of the unit back into the wall outlet and press  to turn the unit on.
- 6 Press .
- 7 Play back the connected external device.
 - For details on playback, refer to the owner's manual supplied with the external device.

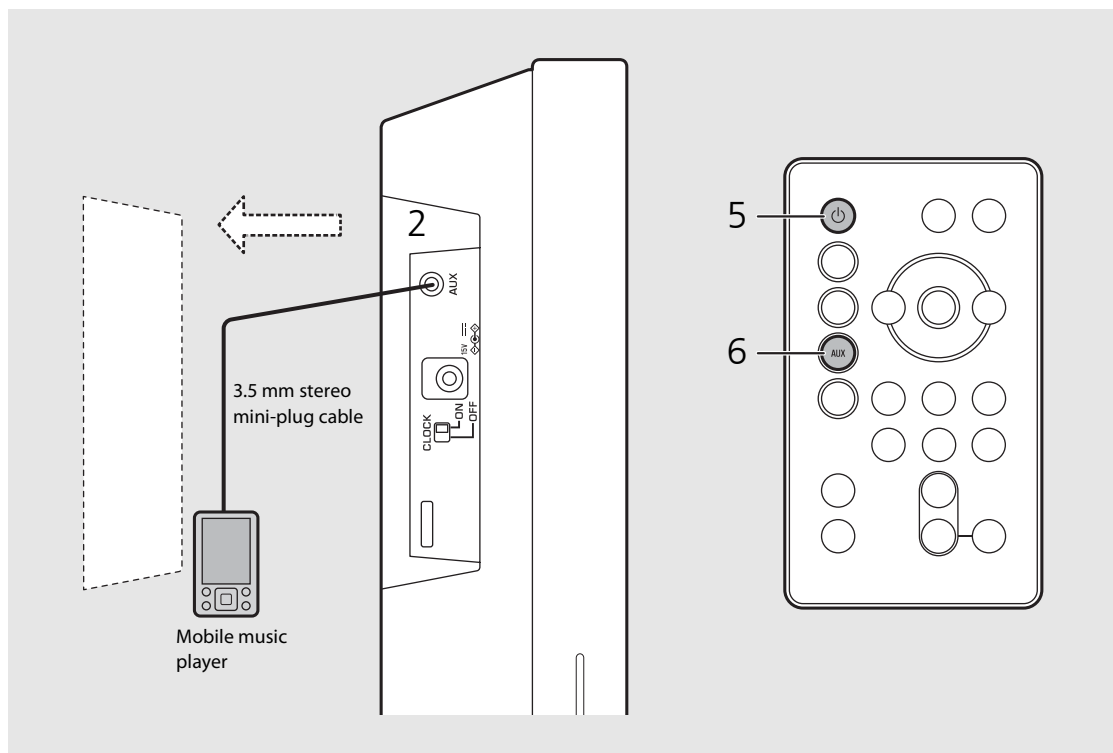



- **Decrease the volume of the unit and the external device before connection.** Otherwise, playback volume may be too loud.

Listening to FM radio stations

To listen to FM radio stations, connect the supplied FM antenna.
See "Connecting FM antenna" (P.9) for connecting the antenna to the unit.



Tuning in FM stations

1 Press .

2 Press and hold  / .

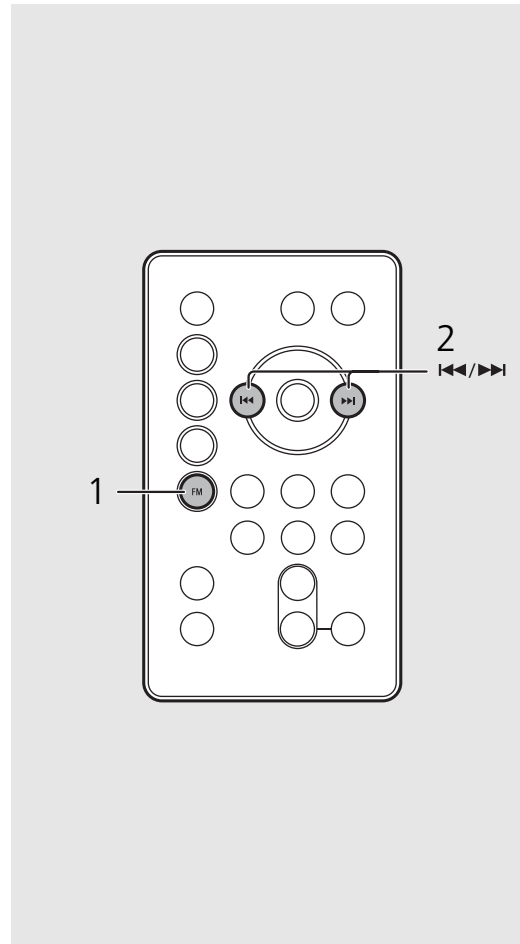
- Automatic tuning starts, then stops automatically when a station is tuned in.



- If station reception is weak, you can tune into a station manually by pressing the  /  button repeatedly.

Presetting FM stations

Up to 6 contents can be registered with the unit; and up to 30 contents with "MusicCast CONTROLLER."

1 Tune into a station you want to store (☞ P.28).

2 Press and hold any of the PRESET button, ①-⑥.

- Preset number blinks on the front panel display.

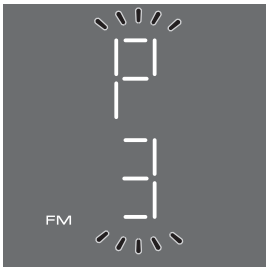

Selecting preset FM stations

1 Press **FM**.

2 Press the PRESET button, ①-⑥.

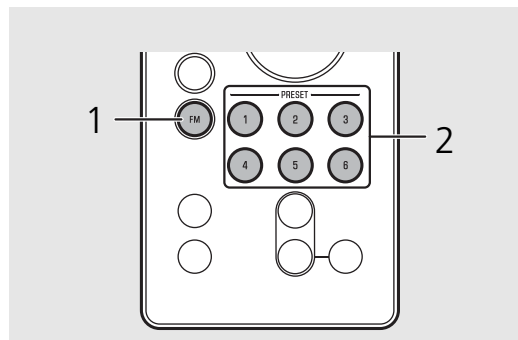
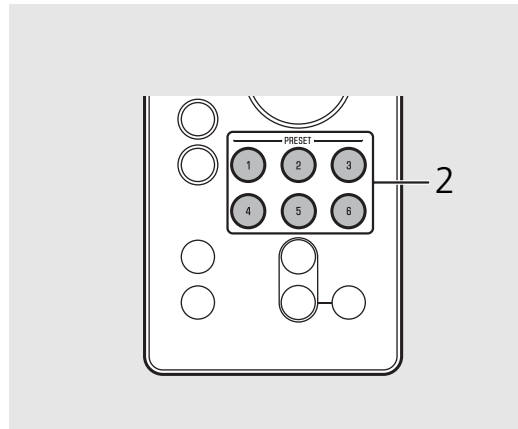

Operation with buttons on the unit

- Presetting FM stations

1 Tune into a station you want to store.

2 Press and hold **PRESET**.

3 Press **PRESET** to select the desired preset number.

4 Press and hold **PRESET**.

- Selecting preset FM stations

1 Press **SOURCE** to select "FM."

2 Press **PRESET** to select the station.

Using "MusicCast CONTROLLER" to register content

1 Use "MusicCast CONTROLLER" to play back the content you want to register.

2 Register the content by following the indication of "MusicCast CONTROLLER."

Using the alarm function

The unit includes an alarm function (IntelliAlarm) that plays back music sources or set of beeps (built-in alarm) at the set time in a variety of different methods. The alarm function has following features.

3 types of alarms

Use “MusicCast CONTROLLER” to make setting. Select from 3 alarm types, combining music and beep sounds. Follow the indication of “MusicCast CONTROLLER” to make setting.

SOURCE+BEEP	The selected audio source and beep sound are played at the set time. This mode is recommended for the best possible start to the day. 3 minutes before the set time: the source music begins to fade in and the volume gradually increases as the alarm time approaches. Alarm time: a beeping sound also begins playing.
SOURCE	The selected audio source is played at the set time. The volume fades in gradually and increases to the set volume.
BEEP	Only beep sound is played back at the set time.

Source

Network contents and radio can be selected. The following can also be selected depending on the audio source.

Source	Playback method	Function
Network contents	Preset	Plays back the specified network content.
	Resume	Plays back the last network content played back.
FM radio	Preset	Plays the selected preset radio station.
	Resume	The radio station you listened to last time is played back.





- External devices connected to the AUX jack or devices connected via *Bluetooth* cannot be used as music source.

Snooze



The snooze function can be enabled to replay the alarm after 5 minutes.

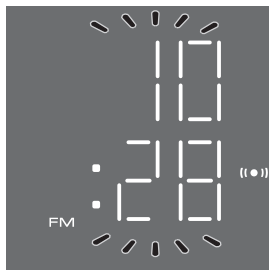

Setting the alarm time with the unit

1 Press and hold .

-  and set alarm time will flash.



2 Press / to set the alarm time.

3 (when alarm types other than BEEP are selected) Press either  or  to select music source.

- Depending on the circumstances of the source selected at the alarm time, sound may not be output.

Continue to the next page➡

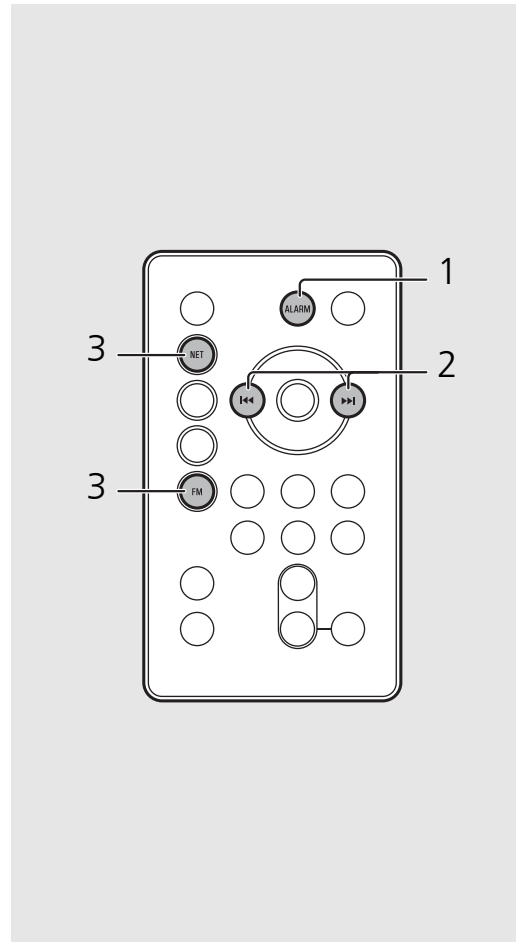

- The alarm setting will be erased if the system enters standby mode without properly completing it.
- Set the alarm type by using "MusicCast CONTROLLER."



- You can use buttons on the unit to set the alarm.
 - 1 Press and hold **ALARM**.
 - 2 Press **VOLUME +/-** to set the alarm time.
 - 3 (When selecting an alarm type other than BEEP) Press either of the **SOURCE** buttons to select the source to play back.
 - 4 (When selecting an alarm type other than BEEP) Use **PRESET** to specify the song/radio station to play back.
 - Pressing the button once will resume the content.
 - To specify the track or radio station to play back, press the button repeatedly until the specified preset number is displayed.
 - 5 Press **ALARM** to finish the alarm setting.

4 (when alarm types other than BEEP are selected) Press PRESET ①-⑥ to specify the content or radio station to be played.

- Pressing again the same **PRESET 1-6** button will resume the content.
- Preset contents and radio stations you want to play back (☞ P.22, 29).

5 Press VOLUME (-)/ (+) to set the alarm volume.

6 Press ALARM.

- The alarm will be set, and (🔔) will light up.

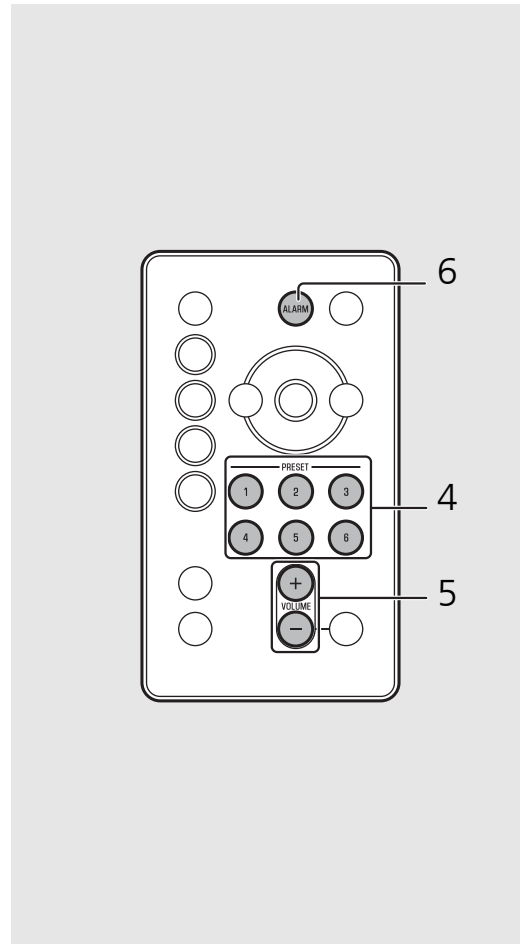

Turning the alarm on/off

Press .

- When the alarm is turned on,  lights up, and the alarm time is shown for a while. When  is turned off by pressing  again, the alarm is turned off.

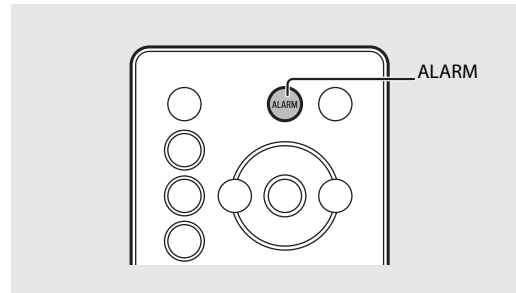

- The alarm setting will be saved even if the alarm is turned off. If the alarm is turned on again by pressing **ALARM**, the alarm will sound with the previous alarm settings.

Stopping the alarm for a short time (snooze)

Press  during the alarm playback.

- SNOOZE will stop the alarm and resume again in 5 minutes.

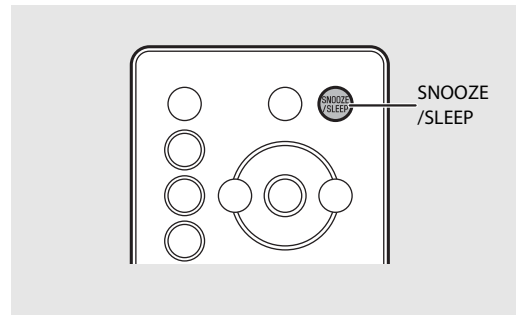

- When SOURCE + BEEP is set, press **SNOOZE/SLEEP** once to stop the beep sound, and twice to stop the audio source. 4 minutes after the audio source is stopped, it will start fading in again and after another minute the beep sound will resume.
- The alarm indicator will blink when the snooze function is activated.

Turning the alarm off

Press  or  during the alarm playback.

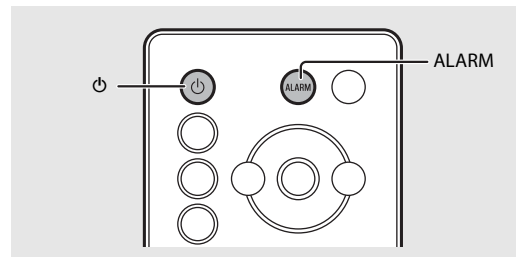

- The alarm stops automatically after 60 minutes unless you stop the alarm.
- The alarm setting will be saved even if the alarm is turned off. If the alarm is turned on again by pressing **ALARM**, the alarm will sound with the previous alarm settings.

Using the sleep timer

You can set the time to elapse which the unit automatically enters to standby mode.

Press  several times to select the time.

- Time can be selected from 30/60/90/120 min., or OFF.
-  lights up shortly after the time is selected, and the sleep timer is set.



- To cancel the sleep timer, press **SNOOZE/SLEEP** again.

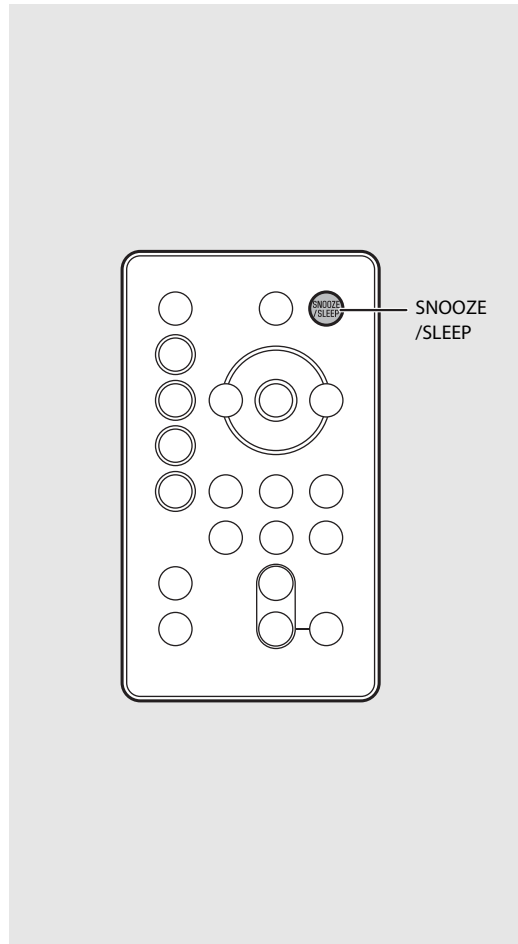

Adjusting brightness of front panel display

Press  several times to select the brightness.

- AUTO (A): adjusts the brightness automatically to match the surroundings.
- 3: brighter.
- 2: between 1 and 3.
- 1: darker.

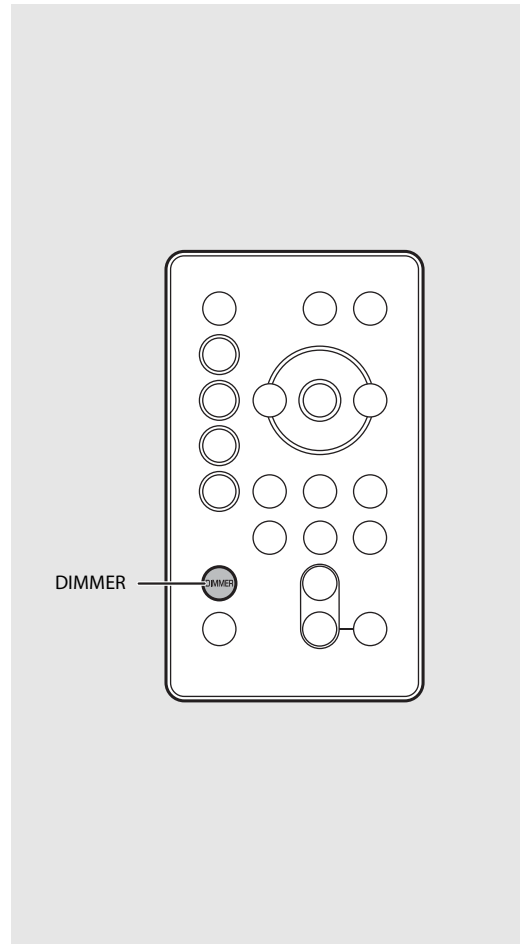

- When AUTO is set, the brightness of the front panel display is adjusted automatically with the illumination sensor (☞ P.7). Ensure that the sensor is not covered.

Updating the firmware

When new firmware is detected from the network, "UP" will be shown on the front panel display (press any button to turn off the "UP" indication on the front panel display). There are two ways to updating the firmware.

Updating with a mobile device

You can use "MusicCast CONTROLLER" to update the firmware. Follow the indication of "MusicCast CONTROLLER" to update the firmware.

Updating with the unit

- 1 Press  to turn the unit off.
- 2 Pull out the plug from the wall outlet.
- 3 While pressing PRESET, plug the power cable into the wall outlet.
 - PRESET and the "UP" indications flash on the unit.
- 4 Press PRESET.
 - The firmware starts being updated, and when the update is completed, the "100 UP" indication flashes.



- 5 Press  to check that the normal display is returned.

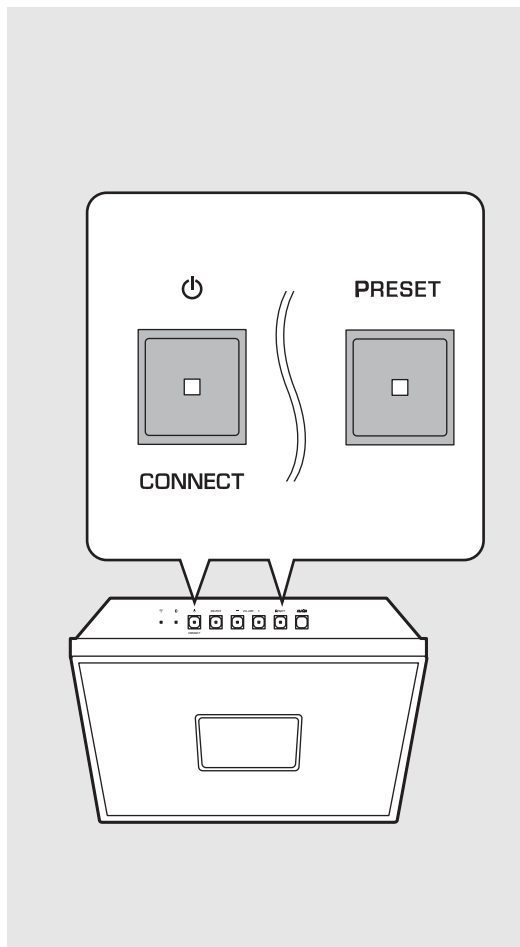

- Do not operate the unit or disconnect the power cable while updating.



- When Internet speed is not fast enough or the unit is connected to the wireless network via a wireless network adapter, network update may not be possible depending on the condition of the wireless connection. If the firmware update fails, the "Er" indication flashes. In that case, try updating again after a while.

Disabling the wireless function

Wireless functions (Wi-Fi, *Bluetooth*) of the unit can be disabled.

Disabling the Wi-Fi function

When the unit is in the standby state, press  of the remote control while holding down SOURCE of the unit.

- "OFF" will be shown on the front panel display when you disable the Wi-Fi function.
- To enable the Wi-Fi function, follow the procedures in "Connecting to the network" (P.15) and reconnect the unit to the network.
- When the source is switched to the network contents under the Wi-Fi function disabled, "OFF" will be shown on the front panel display.

Disabling the *Bluetooth* function

When the unit is in the standby state, press  of the remote control while holding down SOURCE of the unit.

- Each time the operation is repeated, this function switches to enable/disable, and "ON"/"OFF" will be shown on the front panel display.
- When the source is switched to Bluetooth under the Bluetooth function disabled, "OFF" will be shown on the front panel display.

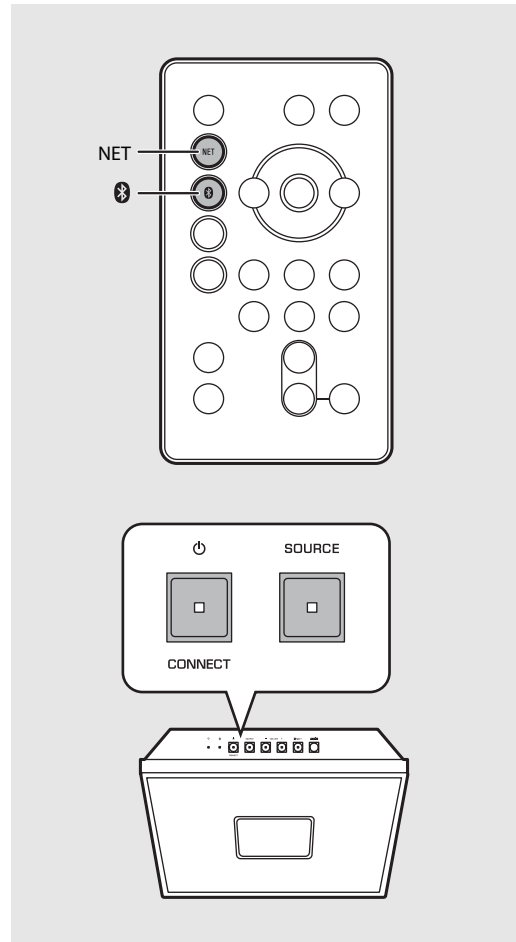

- Set the side panel CLOCK switch to "ON." It is not possible to change the setting in "OFF."



- The wireless function is enabled, when you connect to the network or the network setting is initialized.

Troubleshooting

Refer to the table below when the unit does not function properly. If your problem is not listed below or if the instruction below does not help, turn off the unit, disconnect the power cable, and contact the nearest authorized Yamaha dealer or service center.

First, check that the connectors of each cable are securely inserted in to jacks on each device.

General

Problem	Cause	Solution
The unit enters the standby mode soon after the power is turned on. The unit does not operate properly.	The power cable is not properly connected.	Connect the power cable firmly.
	The unit got a strong electric shock from an outside source, such as lighting or excessive static electricity.	Unplug the power cable from the outlet, and plug it again after about 30 seconds.
No sound.	No appropriate source has been selected.	Select an appropriate source with SOURCE on the unit or the source buttons on the remote control (☞ P.5, 8).
	The volume is minimum or mute.	Turn up the volume.
	The power is off. Auto Standby function is activated.	Turn on the unit and play the music again.
Sound is cracked/distorted or there is abnormal noise.	The volume of the input music source is high. Or the volume of the unit is set to a high level.	Adjust volume with VOLUME.
The power is suddenly turned off.	The sleep timer may be set (☞ P.34).	Turn on the unit and play the source again.
	Auto Standby function is activated (☞ P.13).	
The selected source does not play back at the alarm time.	The alarm type is set to BEEP.	Follow the indication of "MusicCast CONTROLLER" to set the alarm type to SOURCE + BEEP or SOURCE.
	The selected content is not currently provided.	There may be a network problem, or the service may have been stopped. Select another content.
	The selected content is playing back silence.	Some content silence at certain of times of the day. In this case, no sound is output even if the content is received. Select another content.
The clock display does not appear in the standby state.	The CLOCK switch on the unit is set to "OFF."	Set the CLOCK switch on the unit to "ON."

Problem	Cause	Solution
The front display becomes dim.	The front display setting is set to AUTO.	Set the brightness of the front panel display to a setting other than AUTO. Or, do not cover the illumination sensor.
The clock setting has been cleared.	The power cable of the unit was unplugged from the outlet. Or an outage occurred.	Connect the power cable, and set the clock again (☞ P.17).
There is noise interference from digital or high-frequency equipment.	This unit is too close to the digital or high-frequency equipment.	Place this unit farther away from such equipment.
The remote control does not work or does not function properly.	The remote control may be operated outside its operation range.	Operate the remote control within its operation range (☞ P.8).
	The remote control sensor on this unit may be exposed to direct sunlight or strong lighting such as an inverter type fluorescent lamp.	Change the orientation of lighting or the unit, or location of the unit.
	The battery in the remote control may be worn out.	Replace the batteries with new ones (☞ P.8).
	There are obstacles between the sensor of this unit and the remote control.	Remove the obstacles.

Network

Problem	Cause	Solution
The network feature does not function.	The network parameters (IP address) have not been obtained properly.	Enable the DHCP server function of the router. For details on how to set the router, contact the manufacturer of the router.
Playback stops (songs cannot be played back continuously).	There are unsupported files in the server.	Remove the files (including image files or hidden files) which the unit does not support, from the folder being played back.
The unit does not detect the PC.	The media sharing setting of the PC is not correct.	Configure the sharing setting of the PC and select the unit as a device to which music contents are shared (☞ P.19).
	Some security software installed on your PC is blocking the access of the unit to your PC.	Check the setting of the security software installed in your PC.
	The unit and PC are not in the same network.	Check the network connections and your router settings, and then connect the unit and the PC to the same network.

Troubleshooting

Problem	Cause	Solution
The files in the PC cannot be viewed or played back.	The files are not supported by the unit or the media server.	Use the file format supported by both the unit and the media server (P.43).
The Internet radio cannot be played.	The selected Internet radio station is currently not available.	There may be a network problem at the radio station, or the service may have been stopped. Try the station later or select another station.
	The selected Internet radio station is currently broadcasting silence.	Some Internet radio stations broadcast silence at certain of times of the day. In this case, no sound is output even if the radio waves are received. Try the station later or select another station.
	Access to the network is restricted by the firewall settings of your network devices (such as the router).	Check the firewall settings of your network devices. The Internet radio can be played only when it passes through the port designated by each radio station. The port number varies depending on the radio station.
The "MusicCast CONTROLLER" app does not detect the unit.	The unit and mobile devices are not in the same network.	Check the network connections and your router settings, and then connect the unit and the PC to the same network.
Update of the firmware failed.	The network connection is unstable.	Try updating again after a while.
The unit cannot connect to the Internet via a wireless router (access point).	The wireless router (access point) is turned off.	Turn on the wireless router (access point).
	The unit and the wireless router (access point) are too far apart.	Place the unit and the wireless router (access point) closer to each other.
	There is an obstacle between the unit and the wireless router (access point).	Place the unit and the wireless router (access point) without any obstacle between them.
Wireless network is not found.	Wireless communication is interrupted by the electromagnetic waves emitted from a microwave oven or other wireless devices.	When using the unit via wireless connection, place it away from devices emitting electromagnetic waves.
	Access to the network is restricted by the firewall settings of your wireless router (access point).	Check the firewall setting of the wireless router (access point).
The iPod does not recognize the unit when using AirPlay.	A multi-SSID supported router is used.	The network separation function of the router may prevent the iPod from accessing the unit. When connecting an iPod, use SSID that can access the unit.

Bluetooth

Problem	Cause	Solution
Cannot make the unit pair with a <i>Bluetooth</i> device.	The unit is turned off.	Turn the unit on and perform the pairing (☞ P.25).
	Another <i>Bluetooth</i> device is connected.	Terminate current <i>Bluetooth</i> connection, and perform pairing with the new device.
	This unit and the device are too far apart.	Pair the unit and device within a distance of 10 m (33 ft).
	There is a device (microwave oven, wireless LAN, etc.) that outputs signals in the 2.4 GHz frequency band nearby.	Move this unit away from the device that is emitting radio-frequency signals.
	A <i>Bluetooth</i> adapter, etc., that you want to pair with this unit has a passkey other than "0000."	Use a device whose passkey is "0000."
	The <i>Bluetooth</i> device does not support A2DP.	Perform pairing with a device which supports A2DP.
Cannot make a <i>Bluetooth</i> connection.	The unit is turned off.	Turn the unit on.
	Another <i>Bluetooth</i> device is connected.	Terminate current connection, then establish a connection with that device again.
	The <i>Bluetooth</i> function of the device is turned off.	Turn on the <i>Bluetooth</i> function of the device.
	The pairing information has been deleted.	Perform pairing again (☞ P.26). This unit can be paired with 20 devices. If pairing with a 21st device is performed, the pairing information with the earliest connection date will be deleted.
	This unit is not registered on the device's <i>Bluetooth</i> connection list.	Perform pairing again (☞ P.26).

Troubleshooting

Problem	Cause	Solution
No sound is produced, or the sound is interrupted during playback.	The volume of the connecting device is set too low.	Turn up the volume of the connecting device.
	The connecting device is not set to send Bluetooth audio signals to the unit.	Switch the output of Bluetooth audio signals of the connecting device to the unit.
	The Bluetooth connection of the unit with the device has terminated.	Perform Bluetooth connection operations again (☞ P.26).
	There is a device (microwave oven, wireless LAN, etc.) that outputs signals in the 2.4 GHz frequency band nearby.	Move this unit away from the device that is emitting radio-frequency signals.
	This unit and the connecting device are too far apart.	Move the connecting device to within 10 m (33 ft) of the unit.
	The Bluetooth function of the device is turned off.	Turn on the Bluetooth function of the device.
	The connecting device is not set to send Bluetooth audio signals to this unit.	Check that the Bluetooth function of the connecting device is set properly.

FM reception

Problem	Cause	Solution
FM stereo reception is noisy.	The antenna is not connected properly.	Make sure the antenna is connected properly and change the position of the antenna (☞ P.9).
	The radio station you selected may be far from your area, or the antenna input is poor.	Use a commercially available outdoor antenna. For details, consult a specialist store.
Automatic tuning does not work.	The radio station you selected may be far from your area, or the antenna input is poor.	Use a commercially available outdoor antenna. For details, consult a specialist store.
		Use the manual tuning method (☞ P.28).
Cannot select a preset radio station.	The preset (memory) may have been erased.	Preset radio stations again (☞ P.29).
There is distortion, and clear reception cannot be obtained even with a good FM antenna or an outdoor antenna.	Multipath reflection or other radio interference may have occurred.	Change the height, direction, or placement of the antenna.

Supported devices/media and file formats

Supported devices/ medias

PCs

PC with Windows Media Player 11 or Windows Media Player 12 installed.

NAS

NAS compatible with DLNA version 1.5.

File format

File format the unit supporting is as follows.

DLNA

- The unit supports playback of WAV (PCM format only), MP3, WMA, MPEG-4 AAC and FLAC files (1- or 2-channel audio only).
- The unit is compatible with sampling rates of up to 192 kHz for WAV, FLAC, AIFF and ALAC files, and 48 kHz for other files.
- To play back FLAC files, you need to install server software that supports sharing of FLAC files via DLNA on your PC or use a NAS that supports FLAC files.
- Digital Rights Management (DRM) contents cannot be played back.

Specifications

Input connector

AUX IN	3.5 mm stereo mini jack
--------	-------------------------

Tuner

FM tuning range	87.5 MHz to 108.0 MHz
-----------------	-----------------------

Bluetooth

<i>Bluetooth</i> version	Ver. 2.1+EDR
Supported profile	A2DP, AVRCP
Compatible codecs	SBC, AAC
Wireless output	<i>Bluetooth</i> Class 2
Maximum communication range	10 m (33 ft) (without obstructions)

Network

Connection method	Wi-Fi connection
Radio frequency band	2.4 GHz
Wireless network standards	IEEE802.11 b/g/n
Available security method	WEP, WPA2-PSK (AES), Mixed Mode
PC client function	DLNA ver.1.5 supported (DMP/DMR function)
Internet radio	vTuner supported
AirPlay	AirPlay supported

Amplifier

Maximum output power	15 W + 15 W (6 Ω, 1 kHz, 10% THD)
----------------------	-----------------------------------

General

Power supply	AC 100 to 240 V, 50/60 Hz
Power consumption	20 W
Power consumption in the standby mode (clock display on)	3.0 W or less
Power consumption in the eco standby mode (clock display off)	0.5 W or less
Dimensions (W × H × D)	302 × 302 × 65 mm (11-7/8 × 11-7/8 × 2-1/2 in.)
Weight	3.3 kg (7.3 lbs.)

Specifications are subject to change without notice.

Bluetooth

- *Bluetooth* is a technology for wireless communication between devices within an area of about 10 meters (33 ft) employing the 2.4 GHz frequency band, a band which can be used without a license.

Handling Bluetooth communications

- The 2.4 GHz band used by *Bluetooth* compatible devices is a radio band shared by many types of equipment. While *Bluetooth* compatible devices use a technology minimizing the influence of other components using the same radio band, such influence may reduce the speed or distance of communications and in some cases interrupt communications.
- The speed of signal transfer and the distance at which communication is possible differs according to the distance between the communicating devices, the presence of obstacles, radio wave conditions and the type of equipment.
- Yamaha does not guarantee all wireless connections between this unit and devices compatible with *Bluetooth* function.

Trademarks

AirPlay, iPad, iPhone, iPod, iPod touch, and iTunes are trademarks of Apple Inc., registered in the U.S. and other countries.

AirPlay works with iPhone, iPad, and iPod touch with iOS 4.3.3 or later, Mac with OS X Mountain Lion or later, and Mac and PC with iTunes 10.2.2 or later. (as of August, 2015)



DLNA™ and DLNA CERTIFIED™ are trademarks or registered trademarks of Digital Living Network Alliance. All rights reserved. Unauthorized use is strictly prohibited.



The Wi-Fi CERTIFIED logo is the certification mark of Wi-Fi Alliance.

The Wi-Fi Protected Setup Identifier Mark is a mark of Wi-Fi Alliance.

Wi-Fi, Wi-Fi Alliance, Wi-Fi CERTIFIED, Wi-Fi Protected Setup, WPA and WPA2 are trademarks or registered trademarks of Wi-Fi Alliance.



Bluetooth® word mark and logos are registered trademarks owned by Bluetooth SIG, Inc. and any use of such marks by Yamaha Corporation is under license.

Bluetooth protocol stack (Blue SDK)

Copyright 1999-2014 OpenSynergy GmbH

All rights reserved. All unpublished rights reserved.

Explanations regarding GPL

This product utilizes GPL/LGPL open-source software in some sections. You have the right to obtain, duplicate, modify, and redistribute this open-source code only. For information on GPL/LGPL open source software, how to obtain it, and the GPL/LGPL license, refer to the Yamaha Corporation website (<http://download.yamaha.com/sourcecodes/musiccast/>).

Windows™

Windows is a registered trademark of Microsoft Corporation in the United States and other countries

Internet Explorer, Windows Media Audio, and Windows Media Player are either registered trademarks or trademarks of Microsoft Corporation in the United States and/or other countries

Android™

Android and Google Play are trademarks of Google, Inc.



MusicCast is a trademark or registered trademark of Yamaha Corporation.

ATTENTION : VEUILLEZ LIRE CE QUI SUIT AVANT D'UTILISER L'APPAREIL.

- 1 Pour utiliser l'appareil au mieux de ses possibilités, lisez attentivement ce mode d'emploi. Conservez-le soigneusement pour référence.
- 2 Installez cet ensemble audio dans un endroit bien aéré, frais, sec et propre - veillez à ce qu'il soit à l'abri de la lumière directe du soleil, des sources de chaleur, des vibrations, des poussières, de l'humidité et/ou du froid. Pour une ventilation correcte, ménagez l'espace minimum suivant.
Au-dessus : 15 cm, Sur les côtés : 10 cm
- 3 Placez l'appareil loin des équipements, moteurs et transformateurs électriques, pour éviter les ronflements parasites.
- 4 N'exposez pas l'appareil à des variations brutales de température, ne le placez pas dans un environnement très humide (par exemple dans une pièce contenant un humidificateur) car cela peut entraîner la condensation d'humidité à l'intérieur de l'appareil qui elle-même peut être responsable de décharge électrique, d'incendie, de dommage à l'appareil ou de blessure corporelle.
- 5 Evitez d'installer l'appareil dans un endroit où des objets peuvent tomber, ainsi que là où l'appareil pourrait être exposé à des éclaboussures ou des gouttes d'eau. Sur le dessus de l'appareil, ne placez pas :
 - d'autres appareils qui peuvent endommager la surface de l'appareil ou provoquer sa décoloration.
 - des objets se consumant (par exemple, une bougie) qui peuvent être responsables d'incendie, de dommage à l'appareil ou de blessure corporelle.
 - des récipients contenant des liquides qui peuvent être à l'origine de décharge électrique ou de dommage à l'appareil.
- 6 Ne couvrez pas l'appareil d'un journal, d'une nappe, d'un rideau, etc. car cela empêcherait l'évacuation de la chaleur. Toute augmentation de la température intérieure de l'appareil peut être responsable d'incendie, de dommage à l'appareil ou de blessure corporelle.
- 7 Ne branchez pas la fiche du câble d'alimentation de l'appareil sur une prise secteur aussi longtemps que tous les raccordements n'ont pas été effectués.
- 8 Ne pas faire fonctionner l'appareil à l'envers. Il risquerait de chauffer et d'être endommagé.
- 9 N'exercez aucune force excessive sur les commutateurs, les boutons et les cordons.
- 10 Pour débrancher la fiche du cordon d'alimentation au niveau de la prise secteur, saisissez la fiche et ne tirez pas sur le cordon.
- 11 Ne nettoyez pas l'appareil au moyen d'un solvant chimique, ce qui pourrait endommager la finition. Utilisez un chiffon sec et propre.
- 12 N'alimentez l'appareil qu'à partir de la tension prescrite. Alimenter l'appareil sous une tension plus élevée est dangereux et peut être responsable d'incendie, de dommage à l'appareil ou de blessure corporelle. Yamaha ne saurait être tenue responsable des dommages résultant de l'alimentation de l'appareil sous une tension autre que celle prescrite.
- 13 Pour empêcher tout dommage causé par les éclairs, déconnectez le câble d'alimentation et toute antenne extérieure de la prise murale pendant un orage.
- 14 Ne tentez pas de modifier ni de réparer l'appareil. Consultez le service Yamaha compétent pour toute réparation qui serait requise. Le coffret de l'appareil ne doit jamais être ouvert, quelle que soit la raison.

- 15 Si vous envisagez de ne pas vous servir de l'appareil pendant une longue période (par exemple, pendant les vacances), débranchez la fiche du câble d'alimentation au niveau de la prise secteur.
- 16 Veuillez vous reporter à la section « Guide de dépannage » concernant les erreurs de fonctionnement courantes avant d'en conclure que l'appareil est défectueux.
- 17 Avant de déplacer l'appareil, appuyez sur \odot pour placer l'appareil en veille puis débranchez la fiche du câble d'alimentation au niveau de la prise secteur.
- 18 La condensation se forme lorsque la température ambiante change brusquement. En ce cas, débranchez la fiche du câble d'alimentation et laissez l'appareil reposer.
- 19 La température de l'appareil peut augmenter en raison d'une utilisation prolongée. En ce cas, coupez l'alimentation de l'appareil et laissez-le au repos pour qu'il refroidisse.
- 20 Installez cet appareil à proximité de la prise secteur et à un emplacement où la fiche du câble d'alimentation est facilement accessible.
- 21 Les piles ne doivent pas être exposées à une chaleur extrême, par exemple au soleil, à une flamme, etc. Lors de la mise au rebut des piles, suivez vos réglementations locales.
- 22 Une pression excessive du son par les écouteurs et le casque d'écoute peut entraîner la perte de l'ouïe.

AVERTISSEMENT

POUR RÉDUIRE LES RISQUES D'INCENDIE OU DE DÉCHARGE ÉLECTRIQUE, N'EXPOSEZ PAS CET APPAREIL À LA PLUIE OU À L'HUMIDITÉ.

Cet appareil n'est pas déconnecté du secteur tant qu'il reste branché à la prise de courant, même si l'appareil en soi est éteint par la touche \odot . Il se trouve alors « en veille ». En mode veille, l'appareil consomme une très faible quantité de courant.

Les ondes radio peuvent avoir une incidence sur les équipements électroniques médicaux. N'utilisez pas cet appareil à proximité d'équipements médicaux ou à l'intérieur d'institutions médicales.

N'utilisez pas cet appareil à moins de 22 cm des personnes disposant d'un stimulateur cardiaque ou d'un défibrillateur.

■ Remarques à propos des télécommandes et piles

- Ne renversez aucun liquide sur le boîtier de télécommande.
- Ne laissez pas tomber le boîtier de télécommande.
- Ne laissez pas et ne rangez pas le boîtier de télécommande dans les endroits suivants :
 - très humides, par exemple près d'un bain
 - très chauds, par exemple près d'un poêle ou d'un appareil de chauffage
 - exposés à des températures très basses
 - poussiéreux
- Installez la pile en respectant les repères de polarité (+ et -).
- Changez toutes les piles lorsque les symptômes suivants se présentent :
 - la portée du boîtier de télécommande diminue
 - le témoin de transmission ne clignote pas ou l'intensité est faible
- Si la pile est plate, retirez-la immédiatement de la télécommande pour éviter tout risque d'explosion ou de fuite d'acide.

- Si vous remarquez une fuite au niveau des piles, mettez-les immédiatement au rebut en prenant soin de ne pas toucher le produit qui a fui. Si le produit qui a fui entre en contact avec votre peau ou vos yeux ou votre bouche, rincez immédiatement et consultez un médecin. Nettoyez soigneusement le logement des piles avant de mettre en place des piles neuves.
- N'utilisez pas à la fois des piles neuves et des piles usagées. Cela risque de réduire la durée de vie des nouvelles piles ou d'entraîner une fuite des piles usagées.
- N'utilisez pas non plus des piles de deux types différents (par exemple, des piles alcalines et des piles au manganèse). Les caractéristiques des piles peuvent être différentes même si elles semblent identiques. Il y a risque d'explosion en cas d'erreur dans la mise en place des piles.
- Avant de mettre la nouvelle pile en place, essuyez soigneusement le compartiment.
- Mettez la pile au rebut conformément aux lois en vigueur dans votre région.
- Conservez les piles hors de portée des enfants. SI une pile est avalée accidentellement, contactez immédiatement votre médecin.
- Si vous prévoyez de ne pas utiliser la télécommande pendant une période prolongée, retirez les piles de la télécommande.
- N'essayez pas de charger ou de démonter les piles fournies.

L'utilisateur n'est pas autorisé à rétro-concevoir, décompiler, modifier, traduire ou désassembler le logiciel utilisé dans cet appareil, aussi bien dans ses parties que dans sa totalité. En ce qui concerne les utilisateurs en entreprise, les employés de l'entreprise proprement dite ainsi que ses partenaires commerciaux doivent respecter les interdictions figurant dans cette clause. Si les termes de cette clause et de ce contrat ne peuvent pas être respectés, l'utilisateur devra immédiatement cesser d'utiliser le logiciel.

Information concernant la collecte et le traitement des piles usagées et des déchets d'équipements électriques et électroniques



Pb

Les symboles sur les produits, l'emballage et/ou les documents joints signifient que les produits électriques ou électroniques usagés ainsi que les piles ne doivent pas être mélangés avec les déchets domestiques habituels.

Pour un traitement, une récupération et un recyclage appropriés des déchets d'équipements électriques et électroniques et des piles usagées, veuillez les déposer aux points de collecte prévus à cet effet, conformément à la réglementation nationale et aux Directives 2002/96/EC et 2006/66/EC.

En vous débarrassant correctement des déchets d'équipements électriques et électroniques et des piles usagées, vous contribuerez à la sauvegarde de précieuses ressources et à la prévention de potentiels effets négatifs sur la santé humaine qui pourraient advenir lors d'un traitement inapproprié des déchets.

Pour plus d'informations à propos de la collecte et du recyclage des déchets d'équipements électriques et électroniques et des piles usagées, veuillez contacter votre municipalité, votre service de traitement des déchets ou le point de vente où vous avez acheté les produits.

[Information sur le traitement dans d'autres pays en dehors de l'Union Européenne]

Ces symboles sont seulement valables dans l'Union Européenne. Si vous souhaitez vous débarrasser de déchets d'équipements électriques et électroniques ou de piles usagées, veuillez contacter les autorités locales ou votre fournisseur et demander la méthode de traitement appropriée.

Note pour le symbole « pile » (les deux symboles du bas) :

Ce symbole peut être utilisé en combinaison avec un symbole chimique. Dans ce cas il respecte les exigences établies par la Directive pour le produit chimique en question.

Yamaha Music Europe GmbH certifie la conformité de cet appareil aux exigences essentielles et aux autres dispositions pertinentes de la Directive 1999/5/EC.

Yamaha Music Europe GmbH
Siemensstr. 22-34 25462 Rellingen, Germany
Tel: +49-4101-303-0



La plaque signalétique est située sous l'appareil.

Table des Matières

ATTENTION : VEUILLEZ LIRE CE QUI SUIT AVANT D'UTILISER L'APPAREIL.....i

Introduction.....4

Accessoires fournis.....4
Quelques mots sur ce mode d'emploi.....4

Noms des pièces.....5

Panneau supérieur.....5
Panneau arrière/latéral.....6
Afficheur du panneau avant.....7
Télécommande.....8

Préparations.....9

Raccordement de l'antenne FM.....9
Raccordement de l'adaptateur secteur.....9
Installation.....10
Mise sous tension.....13
Installation de l'application « MusicCast CONTROLLER ».....14
Connexion au réseau.....15
Connexion au réseau en partageant le réglage du périphérique iOS.....16
Réglage de l'horloge.....17

Écoute de contenus réseau.....18

Écoute des morceaux de l'ordinateur.....19

Réglage du partage des fichiers multimédia pour les fichiers musicaux.....19
Lecture de morceaux sur le PC.....20

Écoute de la webradio.....21

Préréglage de contenus réseau.....22

Préréglage de contenus.....22
Sélection de contenus préréglés.....22

Écoute de musique avec AirPlay.....23

Lecture de morceaux avec l'iPod.....23
Lecture de morceaux avec iTunes.....23

Écoute de la musique via la connexion Bluetooth.....24

Jumelage d'un périphérique Bluetooth avec l'appareil.....24
Jumelage et lecture de musique.....25
Connexion d'un périphérique Bluetooth jumelé et lecture de musique.....26

Écoute de sources externes.....27

Écoute de stations de radio FM.....28

Syntonisation de stations FM.....28
Préréglage de stations FM.....29
Sélection des stations FM préréglées.....29

Utilisation de la fonction d'alarme.....30

3 types d'alarmes.....30
Source.....30
Répétition de l'alarme.....30
Réglage de l'heure de l'alarme à l'aide de l'appareil.....31
Activation/désactivation de l'alarme.....33

Bref arrêt de l'alarme (répétition de l'alarme).....33
Désactivation de l'alarme.....33

Utilisation de la minuterie de mise en veille.....34

Réglage de la luminosité de l'afficheur du panneau avant.....35

Mise à jour du microprogramme.....36

Mise à jour à l'aide d'un périphérique mobile.....36
Mise à jour à l'aide de l'appareil.....36

Désactivation de la fonction sans fil.....37

Désactivation de la fonction Wi-Fi.....37
Désactivation de la fonction Bluetooth.....37

Guide de dépannage.....38

Généralités.....38
Réseau.....39
Bluetooth.....41
Réception FM.....42

Périphériques/supports et formats de fichier pris en charge.....43

Caractéristiques techniques.....44

Marques commerciales.....45

Pose sur étagère 10

Espace musical autour de l'étagère



Français

2 modes d'installation

Fixation murale 11

Intérieur musical en harmonie avec le mur

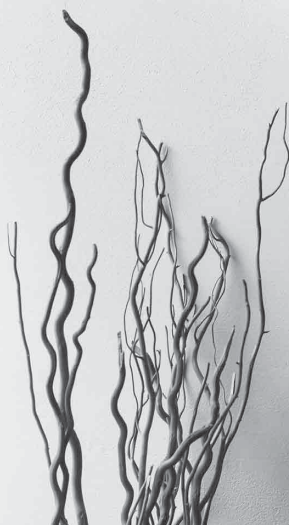

Introduction

Vérifiez le contenu de l'emballage et les points utiles de ce manuel.

Accessoires fournis

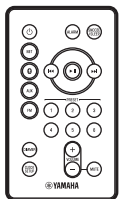

Télécommande

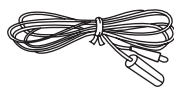

Antenne FM

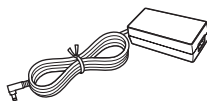

Adaptateur secteur
(N° modèle : NU40-R150266-I3
ou EADP-38EB A)



Câble d'alimentation



Pied

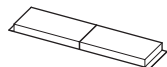

Patin antidérapant
(pour l'installation sur
une étagère) x 2



Patin antidérapant
(pour la fixation au mur)
x 2

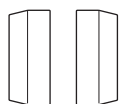

Couvercle x 2



Guide d'installation
MusicCast

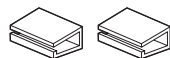

Serre-câble x 2

Quelques mots sur ce mode d'emploi

- Le fonctionnement de cet appareil est décrit principalement en utilisant la télécommande.
- Les périphériques mobiles iOS et Android sont globalement désignés en tant que « périphériques mobiles ». Le cas échéant, le type précis de périphérique mobile est mentionné dans les explications.
- L'« iPod », décrit dans ce manuel peut également faire référence à un « iPhone » ou à un « iPad ».
- Les illustrations peuvent varier du véritable article représenté.
- Symboles :



Signale les précautions à prendre concernant l'utilisation de l'appareil et les limites de ses fonctions.



Donne des explications supplémentaires permettant une meilleure utilisation.



Indique la ou les pages de référence correspondantes.

Noms des pièces

Familiarisez-vous avec toutes les pièces et les fonctions suivantes.

Panneau supérieur

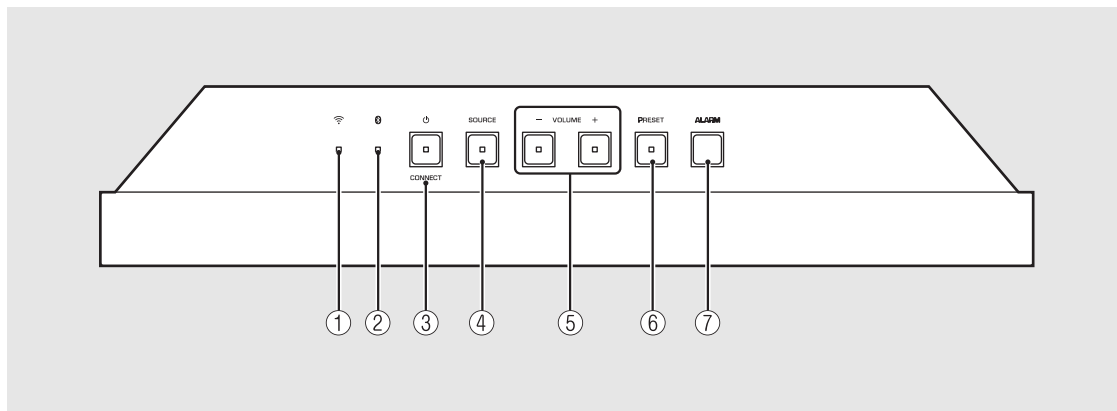

- ① **Témoin Wi-Fi** (☞ P.15)
- ② **Témoin Bluetooth** (☞ P.25, 26)
- ③ **(Alimentation)/CONNECT** (☞ P.15)
- ④ **SOURCE** (☞ P.31)
- ⑤ **VOLUME-/+**
Pour régler le volume.
- ⑥ **PRESET** (☞ P.22, 29)
- ⑦ **ALARM** (☞ P.31)

Panneau arrière/latéral

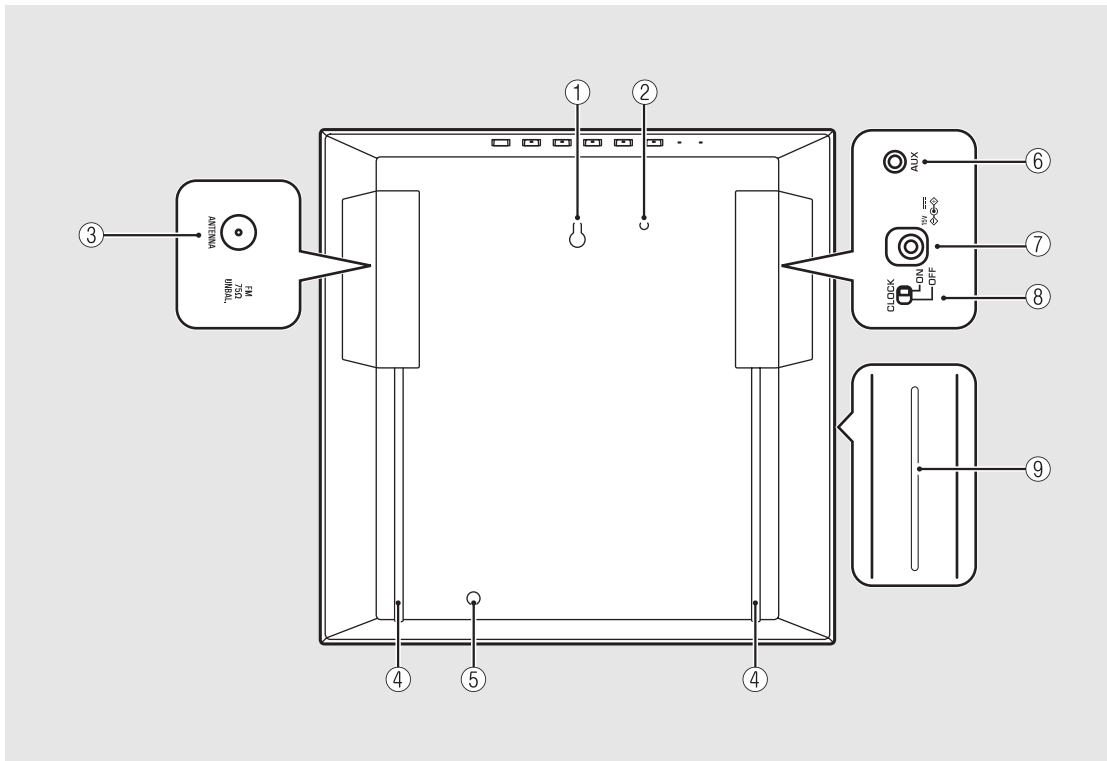

- ① Orifice pour fixation murale (↪ P.11)
- ② Trou fileté pour fixation du fil de sécurité (M4)
- ③ Prise ANTENNA (↪ P.9)
- ④ Gorge d'acheminement du câble (↪ P.9)
- ⑤ Trou fileté pour installation du pied (↪ P.10)
- ⑥ Prise AUX (↪ P.27)
- ⑦ Connecteur d'entrée DC (↪ P.9)
- ⑧ Commutateur CLOCK (↪ P.17)
- ⑨ Section de l'antenne sans fil



- N'insérez aucun objet étranger, notamment une carte ou un bout de papier dans l'ouverture. Cela risquerait de provoquer un incendie ou une panne.

Afficheur du panneau avant

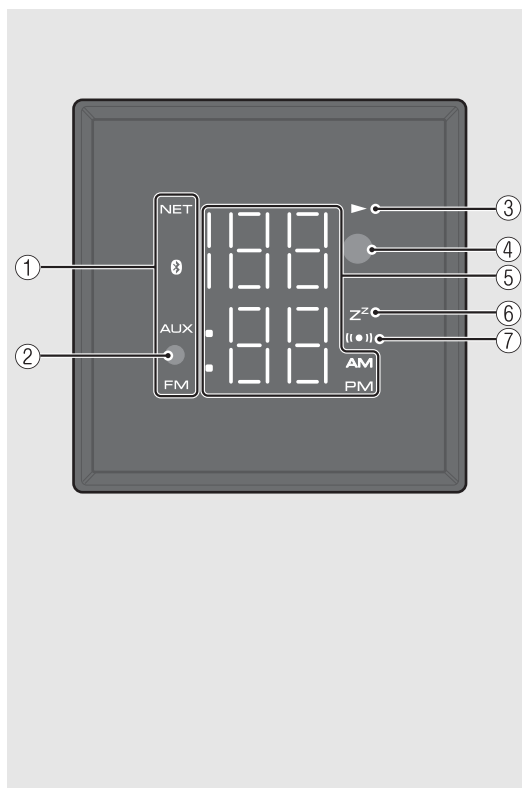

- ① **Témoin de source**
Affiche la source sélectionnée.
- ② **Capteur de lumière**
Détection de la lumière ambiante. Ne recouvrez pas ce capteur.
- ③ **Témoin de lecture**
Affiche le mode de lecture.
- ④ **Capteur de télécommande** (☞ P.8)
- ⑤ **Témoin multifonction**
Affiche diverses informations, notamment l'heure ou la station FM.
- ⑥ **Témoin de la minuterie de mise en veille**
S'allume lorsque la minuterie de mise en veille est réglée (☞ P.34).
- ⑦ **Témoin d'alarme**
S'allume si l'alarme est réglée (☞ P.31).



Réglage de la luminosité de l'afficheur

Vous pouvez régler la luminosité de l'afficheur du panneau avant en appuyant sur la touche **DIMMER** de la télécommande (☞ P.35).

Télécommande

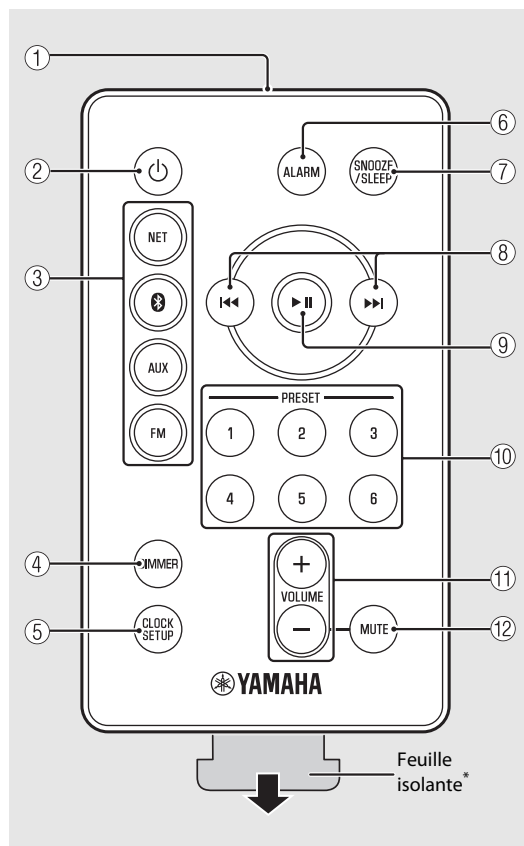

① Émetteur de signaux infrarouges

② (Alimentation) (☞ P.13)

③ Touches de sélection de la source
Pour commuter la source audio à lire.

④ DIMMER (☞ P.35)

⑤ CLOCK SETUP (☞ P.17)

⑥ ALARM (☞ P.31, 33)

⑦ SNOOZE/SLEEP (☞ P.33, 34)

⑧ (☞ P.17, 20)

⑨ (☞ P.20)

⑩ PRESET 1 - 6 (☞ P.22, 29)

⑪ VOLUME +/-
Pour régler le volume.

⑫ MUTE
Coupe ou rétablit le son.
Quand le son est coupé, VOLUME +/- clignote sur l'appareil.

* Avant d'utiliser la télécommande, retirez la feuille isolante.

Utilisation avec la télécommande

Dirigez la télécommande vers le capteur de télécommande de l'appareil.

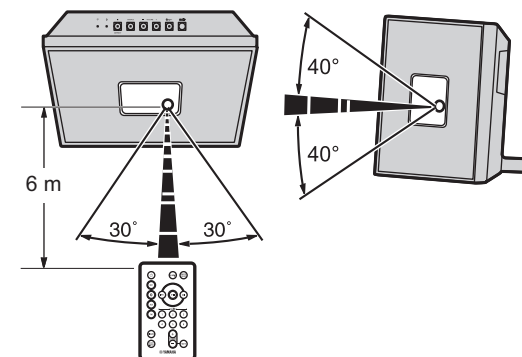

Remplacement de la pile

- Repérez la borne « + » de la pile et insérez-la dans le bon sens.
- Tout en poussant l'onglet d'ouverture dans le sens **(A)**, retirez le porte-pile en le tirant dans le sens **(B)**.

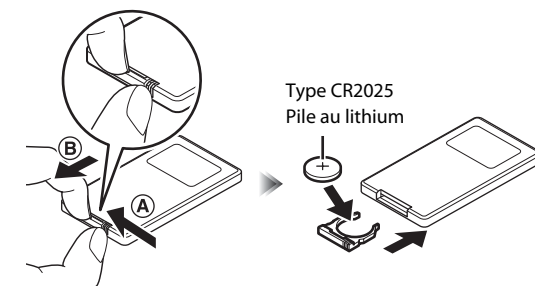

Préparations

Raccordez une antenne FM ou l'adaptateur secteur et mettez l'appareil sous tension.

Ne branchez pas le câble d'alimentation de l'appareil avant d'avoir fini de raccorder tous les câbles.

Raccordement de l'antenne FM

- 1 Raccordez l'antenne fournie à l'appareil.
- 2 Passez le câble d'antenne dans la gorge d'acheminement du câble, à l'arrière de l'appareil.

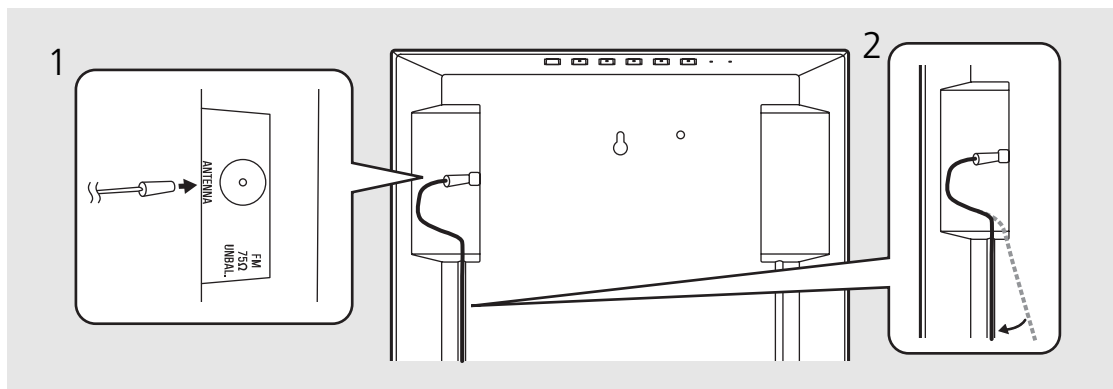

- Si la réception de la radio avec l'antenne fournie n'est pas satisfaisante, une antenne extérieure disponible dans le commerce peut améliorer la réception.

Raccordement de l'adaptateur secteur

- 1 Raccordez l'adaptateur secteur.
- 2 Passez le câble dans la gorge d'acheminement du câble, à l'arrière de l'appareil.

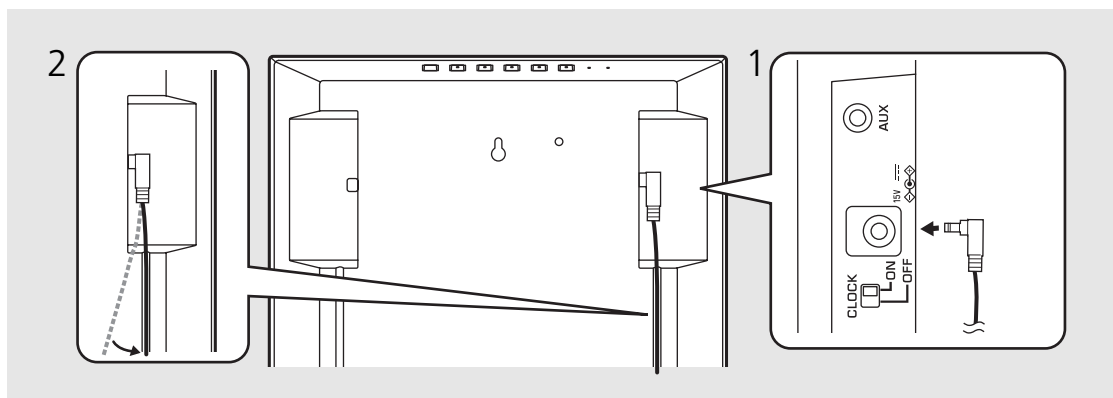

Installation

En cas d'installation sur une étagère

- 1 Fixez les patins antidérapants sur le dessous de l'appareil (2 endroits).
 - Fixez le serre-câble fourni sur le dessous de l'appareil afin de pouvoir rassembler proprement les câbles.
- 2 Fixez le pied fourni.
- 3 Fixez le couvercle.
 - Si vous utilisez une antenne extérieure ou si vous raccordez un appareil à la prise AUX, il est possible que vous ne puissiez pas fixer le couvercle. Dans ce cas, utilisez l'appareil sans couvercle.
- 4 Installez l'antenne FM avec des broches à un emplacement où l'appareil peut obtenir une bonne réception.
- 5 Raccordez le câble d'alimentation à l'adaptateur secteur.

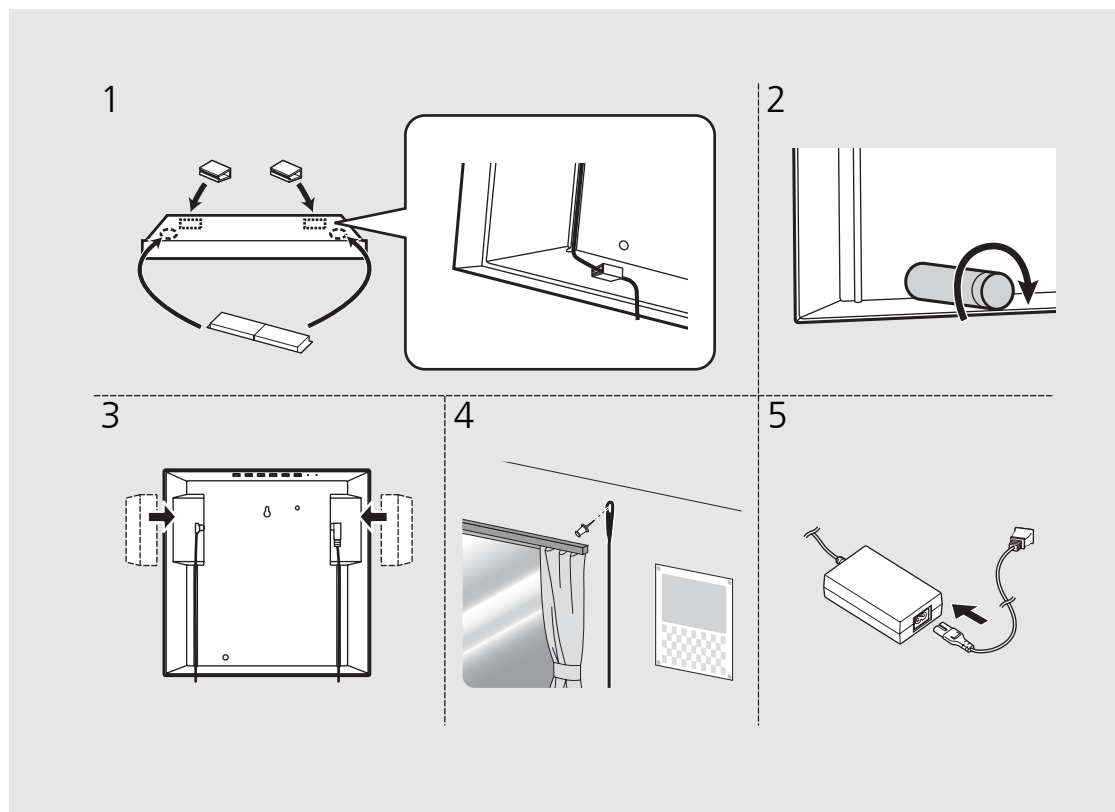

- Posez un linge doux ou un tapis de protection par-dessus la table avant de procéder à l'installation.

En cas de fixation de l'appareil au mur

1 Fixez le couvercle.

- Si vous utilisez une antenne extérieure ou si vous raccordez un appareil à la prise AUX, il est possible que vous ne puissiez pas fixer le couvercle. Dans ce cas, utilisez l'appareil sans couvercle.

2 Fixez les patins antidérapants à l'arrière de l'appareil (2 endroits).

3 Insérez une vis dans le mur.

- Préparez une vis autotaraudeuse du commerce (diamètre de la vis compris entre 3,5 mm et 4 mm).
- Ne fixez pas l'appareil sur du contreplaqué fin ou sur un mur constitué d'un matériau souple. Sinon, la vis risque de se détacher de la surface et l'appareil risque de tomber, ce qui peut l'endommager ou provoquer des blessures.
- Ne fixez pas l'appareil au mur avec des clous, de l'adhésif ou une quincaillerie instable. L'utilisation et les vibrations à long terme peuvent provoquer la chute de l'appareil.

Suite à la page suivante →

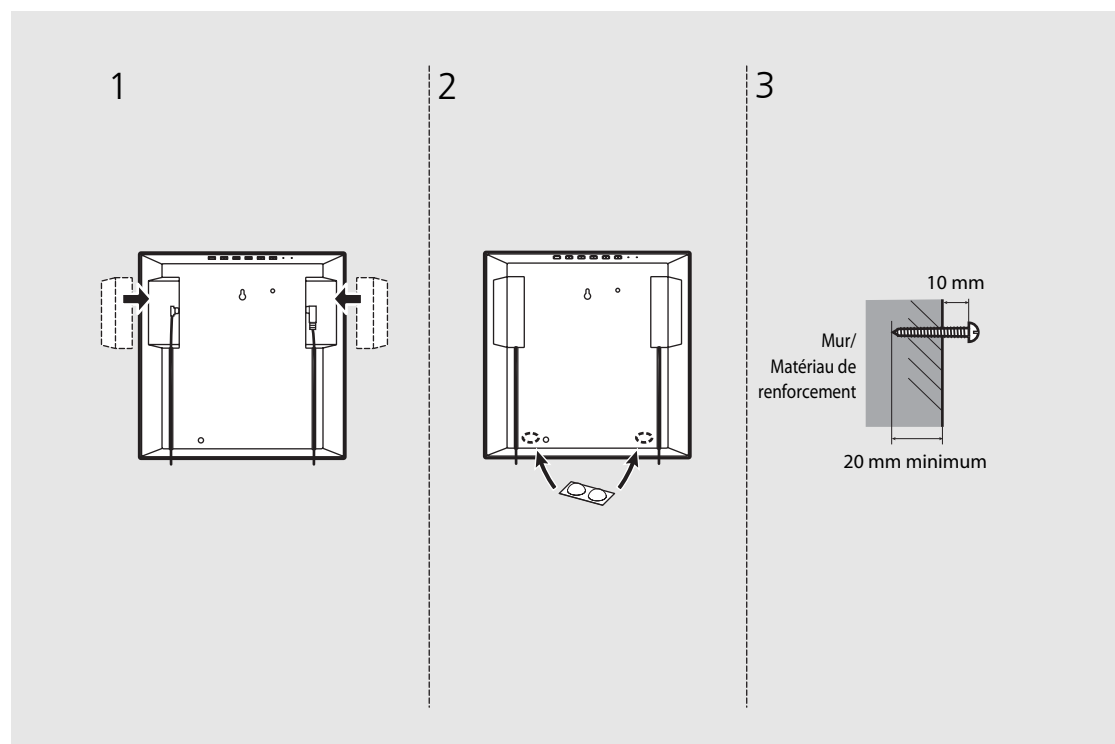

- La solidité de l'installation relève de la responsabilité du propriétaire. Yamaha décline toute responsabilité en cas d'accident consécutif à une installation incorrecte. En cas de doute concernant la solidité du mur, consultez un installateur spécialisé.

4 Accrochez l'orifice pour fixation murale à la tête de la vis.

- Assurez-vous que la vis est bien accrochée à la partie étroite de l'orifice.
- Pour éviter la chute de l'appareil, il est recommandé de fixer un fil de sécurité disponible dans le commerce. Fixez-le à l'aide d'une vis disponible dans le commerce (M4 x 8 mm).

5 Installez l'antenne FM avec des broches à un emplacement où l'appareil peut obtenir une bonne réception.

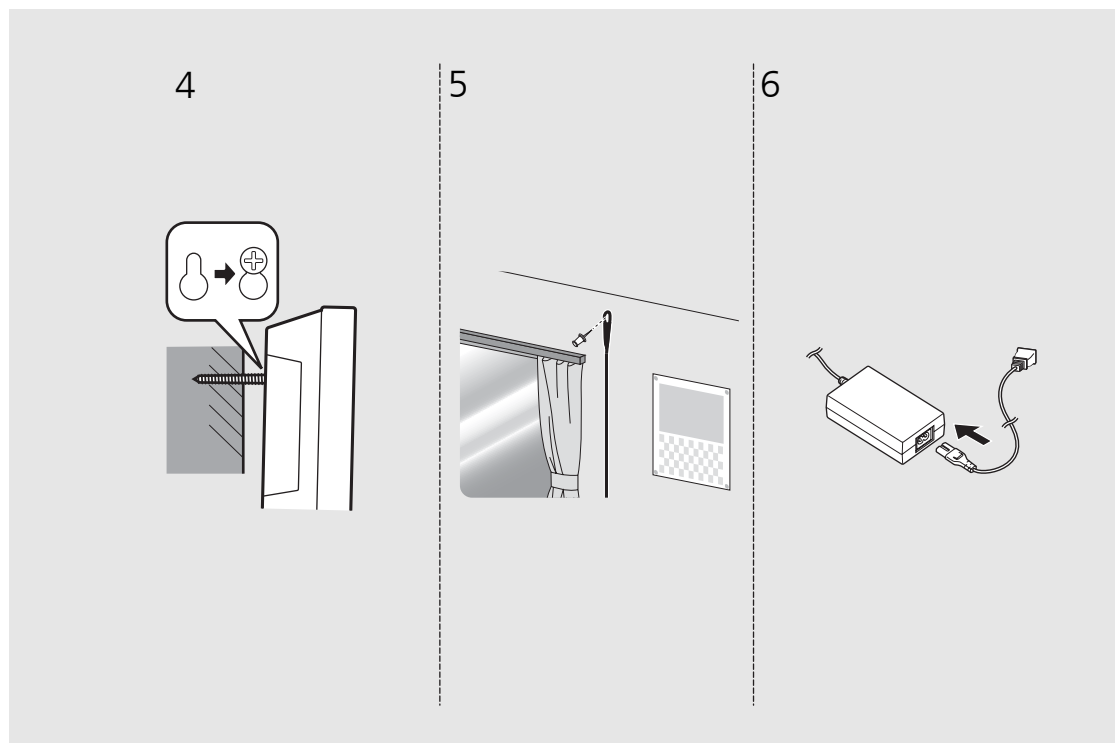

6 Raccordez le câble d'alimentation à l'adaptateur secteur.

- Disposez le câble en veillant à ce qu'une main ou un pied ne risque pas de s'y accrocher.



Mise sous tension

Branchez le câble d'alimentation à la prise murale et appuyez sur .

- L'appareil se met sous tension.
- Appuyez à nouveau sur  pour le mettre hors tension (mode veille).
- En réglant le commutateur CLOCK situé sur le côté de l'appareil ( P.6) alors que l'affichage de l'horloge est activé ou désactivé, vous passez en mode « Veille » ou « Veille écologique », respectivement (reportez-vous au tableau à droite ci-contre).

Veille automatique

La veille automatique peut être activée/désactivée en suivant la procédure ci-dessous.

- 1 Maintenez la touche SOURCE de l'appareil enfoncée et branchez le câble d'alimentation dans une prise.
- 2 Maintenez la touche SOURCE enfoncée.

- L'afficheur du panneau avant indique « ON » ou « OFF ».

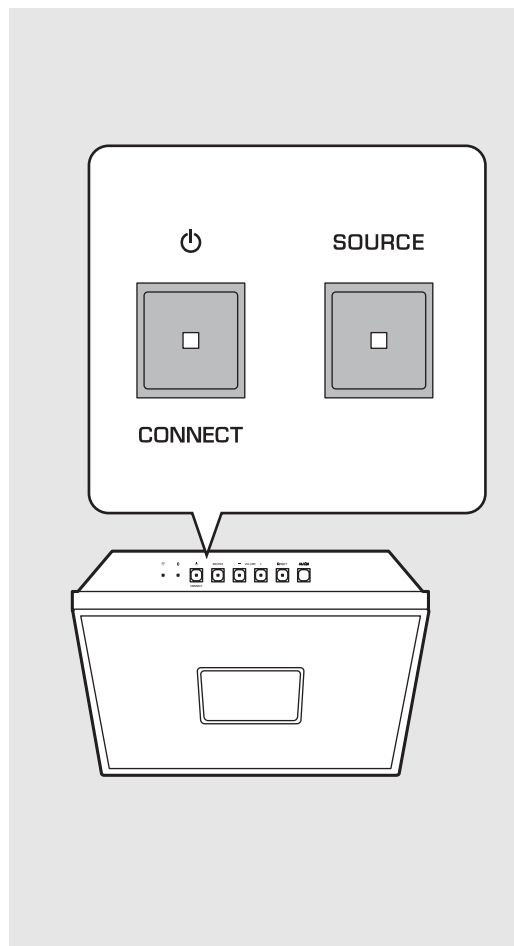

Statut en veille/veille écologique

	Veille	Veille écologique
Réglage de l'horloge	Oui	Non
Activation/désactivation de l'alarme	Oui	Non
Commande depuis l'application	Oui	Non
Affichage de l'horloge	Oui	Non
Connexion au réseau	Oui	Non
Connexion Bluetooth	Oui	Non



- Réglez le commutateur CLOCK sur « ON » lorsque vous utilisez l'application « MusicCast CONTROLLER ».
- Lors de la première mise sous tension de l'appareil après l'achat, le témoin Wi-Fi clignote et l'appareil démarre automatiquement pour rechercher un périphérique iOS ( P.16).



- Quand la veille automatique est activée (réglage par défaut), l'appareil passe automatiquement à l'état de veille dans les cas suivants.
 - Quand l'appareil ne reproduit aucun son de l'entrée audio et qu'il n'est pas utilisé pendant 20 minutes environ après que Bluetooth ou NET ait été sélectionné comme source.
 - Quand l'appareil n'a pas été utilisé pendant 8 heures, quelle que soit l'entrée audio.

■ Installation de l'application « MusicCast CONTROLLER »

Pour connecter l'appareil à un réseau et écouter le contenu des services de streaming ou la webradio, vous devez utiliser l'application gratuite dédiée « MusicCast CONTROLLER » pour périphérique mobile. Pour plus d'informations, recherchez « MusicCast CONTROLLER » sur l'App Store ou Google Play™.

- Cette application prend en charge l'iPhone/iPad/iPod touch et les périphériques mobiles Android.

Fonctionnalités de « MusicCast CONTROLLER »

- Définit les paramètres réseau de cet appareil et le connecte au réseau Wi-Fi
- Lit les morceaux stockés sur des ordinateurs (serveurs)
- Sélectionne une station de webradio
- Distribue et reçoit le son entre l'appareil et d'autres périphériques Yamaha MusicCast
- Règle l'horloge
- Règle l'alarme
- Règle la tonalité du son

Pour plus d'informations, reportez-vous au « Guide d'installation MusicCast ».

Connexion au réseau

Vous pouvez lire des fichiers musicaux stockés sur votre PC, des périphériques mobiles, un NAS compatible DLNA* ou du contenu audio disponible sur Internet en connectant cet appareil au réseau. Vous pouvez également utiliser l'appareil avec votre périphérique mobile.

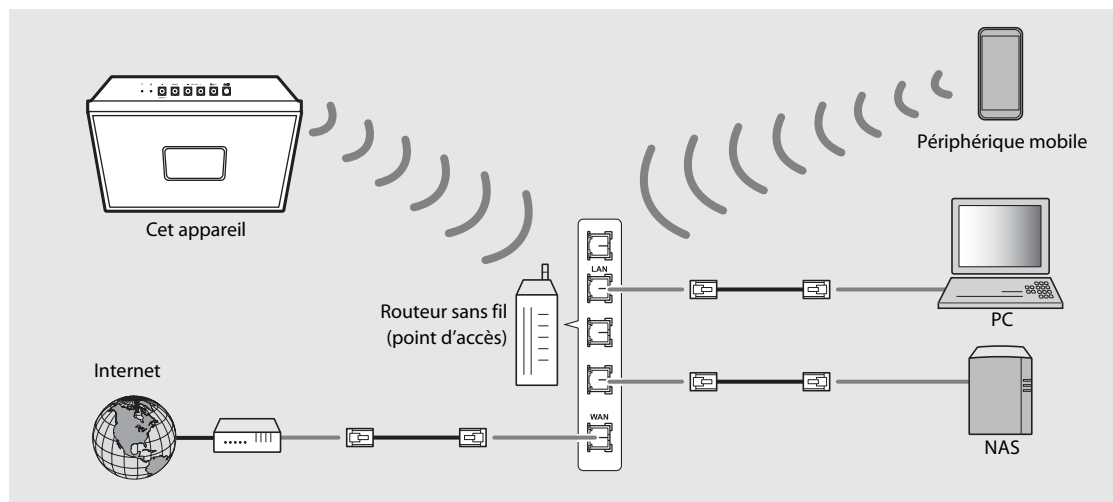

* Digital Living Network Alliance

- 1 Démarrez « MusicCast CONTROLLER ».
- 2 Dans « MusicCast CONTROLLER », définissez le réseau.
- 3 Suivez les instructions de « MusicCast CONTROLLER » pour maintenir enfoncée la touche CONNECT de cet appareil.
 - L'appareil est alors prêt à être connecté au réseau et le témoin Wi-Fi (P.5) clignote.
- 4 Configurez le réseau en suivant les indications de « MusicCast CONTROLLER ».
 - Quand l'appareil est connecté au réseau, le témoin Wi-Fi (P.5) s'allume.



- « MusicCast CONTROLLER » est requis pour la connexion au réseau. Il est nécessaire que le périphérique mobile sur lequel « MusicCast CONTROLLER » a été installé soit connecté au routeur sans fil (point d'accès) avant d'établir la connexion.
- Pour plus d'informations sur la connexion à Internet, consultez les modes d'emploi de vos périphériques réseau.
- Certains logiciels de sécurité installés sur votre PC ou les paramètres de pare-feu de périphériques réseau (tels qu'un routeur) peuvent bloquer l'accès de l'appareil à ces derniers ou à Internet. Dans ce cas, modifiez le réglage du logiciel de sécurité ou des périphériques réseau.

Initialisation des paramètres réseau

- 1 Appuyez sur  pour mettre l'appareil hors tension.
- 2 Débranchez la fiche de la prise.
- 3 Tout en appuyant sur , branchez le câble d'alimentation sur une prise.
 - Quand le témoin de source (NET et ) a clignoté pendant quelques secondes, l'affichage de l'horloge apparaît à l'écran.

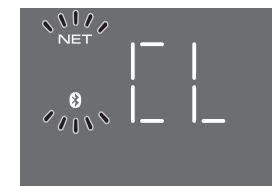

Connexion au réseau en partageant le réglage du périphérique iOS

Lors de la première mise sous tension de l'appareil après l'achat ou l'initialisation des paramètres réseau (☞ P.15), le témoin Wi-Fi clignote et l'appareil démarre automatiquement pour rechercher un périphérique iOS (comme un iPhone). Vous pouvez facilement configurer une connexion sans fil en appliquant les paramètres réseau aux périphériques iOS. Avant de continuer, vérifiez que votre périphérique iOS est connecté à un routeur sans fil (point d'accès).

Affichez l'écran de configuration Wi-Fi sur le périphérique iOS et sélectionnez l'appareil sous « SETUP A NEW AIRPLAY SPEAKER... ».

- Suivez les instructions affichées sur le périphérique iOS.



- Il vous faut un périphérique iOS de version iOS 7.1 ou ultérieure.
- Les paramètres réseau des périphériques iOS ne peuvent pas être appliqués à l'appareil pour établir une connexion sans fil si votre routeur sans fil (point d'accès) utilise le cryptage WEP.

Réglage de l'horloge

Dès que l'horloge est réglée, la fonction d'alarme est disponible.

1 Enfoncez .

- L'affichage de l'horloge clignote.



2 Réglez l'horloge à l'aide de / .

3 Appuyez sur pour terminer le réglage.

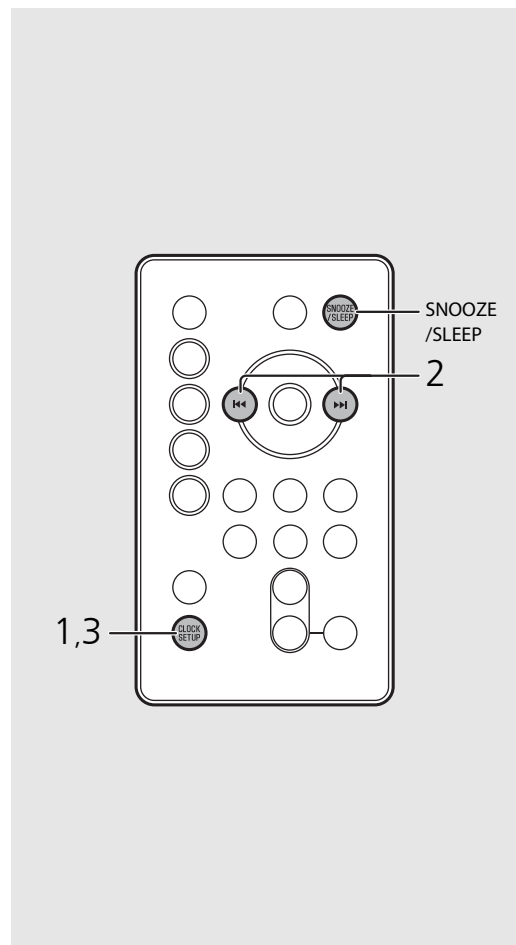

- Le réglage de l'horloge est perdu si vous débranchez le câble d'alimentation de la prise murale pendant une semaine environ. Réglez à nouveau l'horloge.



- Vous pouvez modifier le format de l'horloge (12 heures/24 heures) en appuyant sur la touche **SNOOZE/SLEEP** tout en réglant l'horloge.
- « AM » ou « PM » n'est affiché qu'en cas de sélection du format 12 heures.
- Pour annuler le réglage, appuyez sur .
- Vous pouvez utiliser le commutateur CLOCK pour activer ou désactiver l'affichage de l'horloge en mode veille.
ON : affichage de l'horloge désactivé (veille)
OFF : affichage de l'horloge désactivé (veille écologique)

Écoute de contenus réseau

Cet appareil vous permet de lire des fichiers musicaux, par exemple des fichiers MP3, WMA ou FLAC (format de compression de données audio sans perte) mémorisés sur l'ordinateur (serveur) connecté au réseau ou au NAS. Vous pouvez aussi écouter des stations de radio du monde entier via Internet.

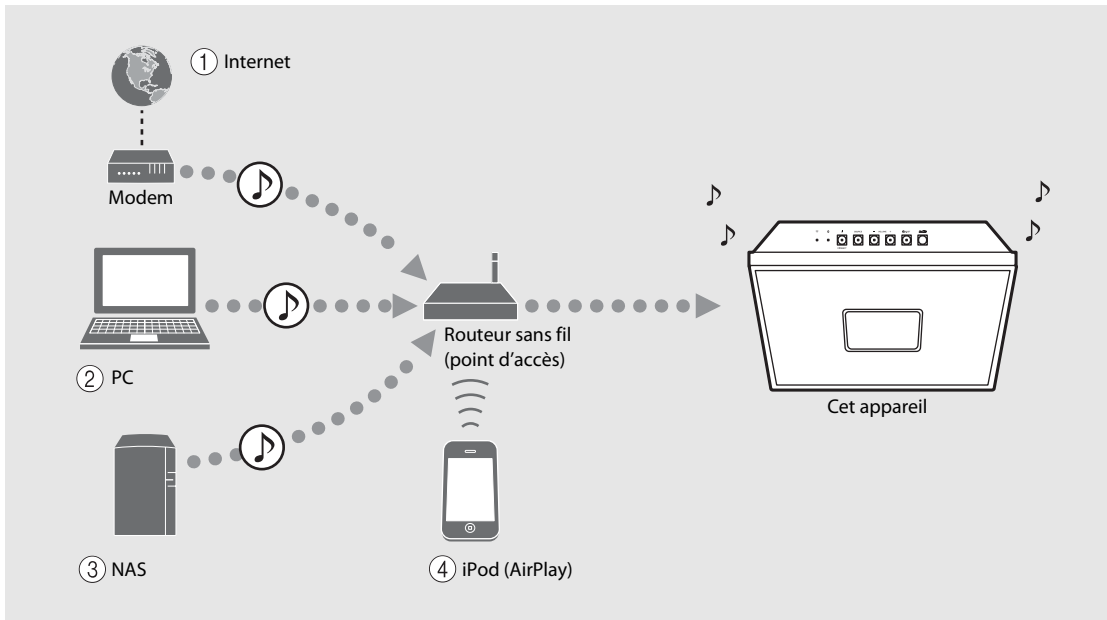

- ① Écoute de la webradio (☞ P.21)
- ② Écoute de fichiers musicaux stockés sur votre PC (☞ P.19)
- ③ Écoute de fichiers musicaux stockés sur votre NAS (☞ P.19)
- ④ Écoute de votre iPod avec AirPlay (☞ P.23)

Écoute des morceaux de l'ordinateur

Cet appareil vous permet de lire des fichiers musicaux, par exemple des fichiers MP3, WMA ou FLAC (format de compression de données audio sans perte) mémorisés sur l'ordinateur (serveur) connecté au réseau ou au NAS.

Réglage du partage des fichiers multimédia pour les fichiers musicaux

Pour lire des fichiers musicaux sur votre ordinateur avec cet appareil, vous devez effectuer le réglage du partage des fichiers multimédia entre l'appareil et l'ordinateur (Lecteur Windows Media 11 ou ultérieur).

Ici, nous prendrons comme exemple la configuration avec le Lecteur Windows Media 12 sous Windows 7.

- 1 Démarrez le Lecteur Windows Media 12 sur votre PC.
- 2 Sélectionnez « Stream », puis « Turn on media streaming ».
 - La fenêtre du panneau de configuration de votre PC apparaît.
- 3 Cliquez sur « Turn on media streaming ».
- 4 Sélectionnez « Allowed » dans la liste déroulante située à côté du nom de modèle de l'appareil.
- 5 Cliquez sur « OK » pour quitter.

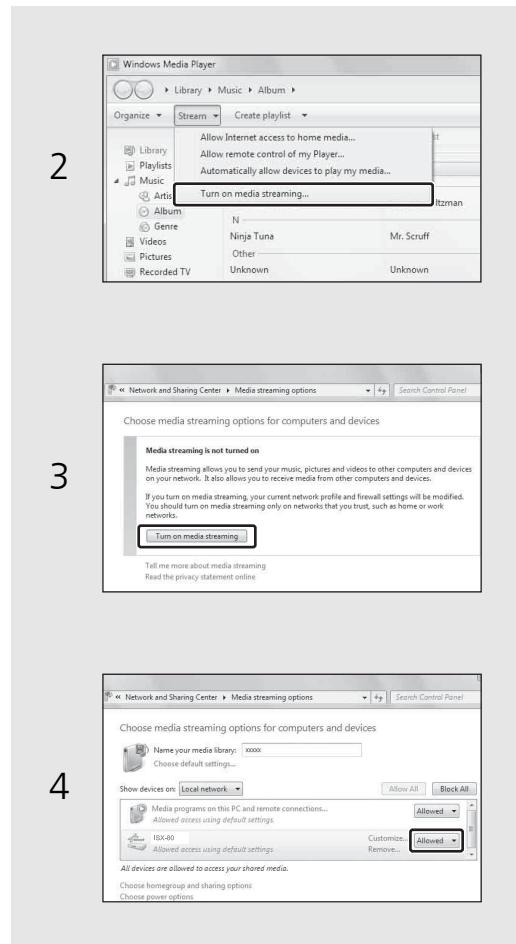

- Pour plus d'informations sur les paramètres de partage des fichiers multimédia, reportez-vous à l'aide du Lecteur Windows Media.

Pour un PC ou un NAS doté d'un autre logiciel de serveur DLNA

Consultez le mode d'emploi de votre appareil ou logiciel et configurez les paramètres du partage des fichiers multimédia.

Lecture de morceaux sur le PC

Utilisez l'application « MusicCast CONTROLLER » installée sur un périphérique mobile.

- 1 Dans l'application « MusicCast CONTROLLER », sélectionnez « Server ».
- 2 Lisez les morceaux en suivant les indications de « MusicCast CONTROLLER ».

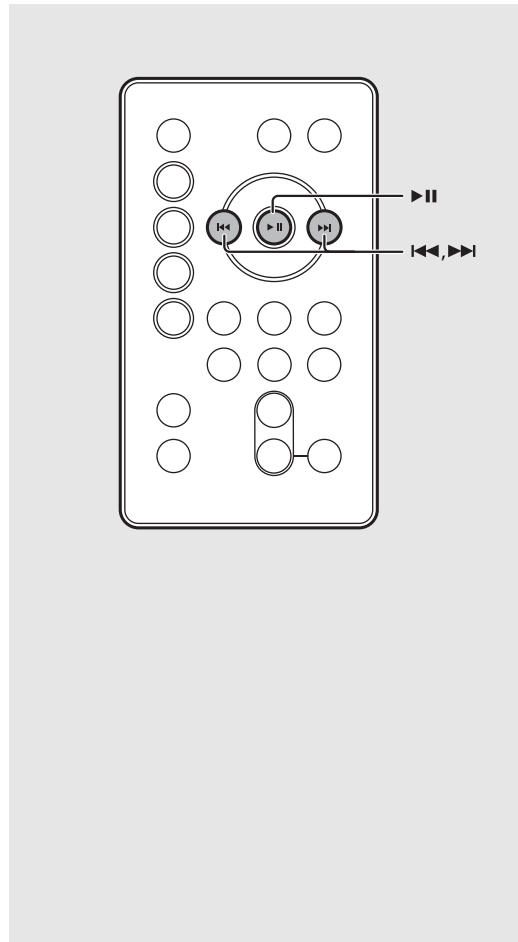

- Vous pouvez utiliser la télécommande pour les opérations suivantes :



Lecture/pause



Passage au morceau suivant ou



précédent du dossier.

- Vous pouvez mémoriser au préalable vos morceaux favoris (☞ P.22).

Écoute de la webradio

Vous pouvez écouter des stations de webradio du monde entier. Pour écouter la webradio, utilisez l'application « MusicCast CONTROLLER » installée sur un périphérique mobile. Vérifiez que l'appareil est correctement connecté à Internet (🔗 P.15).

- 1 Utilisez « MusicCast CONTROLLER » pour sélectionner « Net Radio ».
- 2 Écoutez la radio en suivant les indications de « MusicCast CONTROLLER ».



- Vous pouvez mémoriser au préalable vos stations favorites (🔗 P.22).

Préréglage de contenus réseau

Vous pouvez mémoriser jusqu'à 6 contenus sur l'appareil et jusqu'à 40 contenus avec « MusicCast CONTROLLER ». Vous pouvez facilement lire les contenus que vous avez mémorisés.

Préréglage de contenus

- 1 Utilisez « MusicCast CONTROLLER » pour lire le contenu que vous souhaitez mémoriser.
- 2 Une fois le contenu sélectionné, enfoncez n'importe quelle touche PRESET, ①-⑥.
 - Le numéro de préréglage clignote sur l'afficheur du panneau avant.

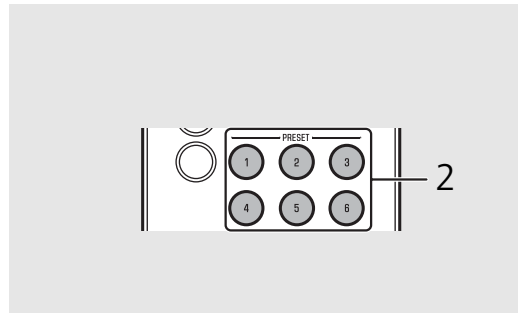

Sélection de contenus préréglés

- 1 Appuyez sur **NET**.
- 2 Appuyez sur la touche PRESET, ①-⑥.

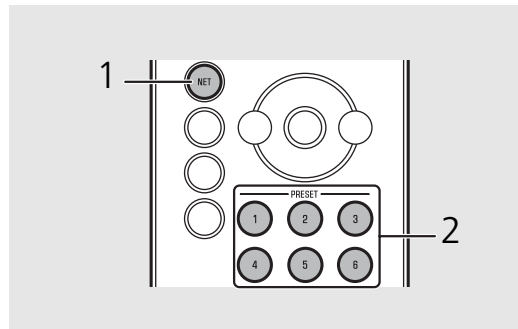

Utilisation des touches de l'appareil

- Préréglage de contenus
- 1 Utilisez « MusicCast CONTROLLER » pour lire le contenu que vous souhaitez mémoriser.
 - 2 Une fois le contenu sélectionné, enfoncez **PRESET**.
 - 3 Appuyez sur **PRESET** pour sélectionner le numéro de préréglage souhaité.
 - 4 Enfoncez **PRESET**.

- Sélection de contenus préréglés

- 1 Appuyez sur **SOURCE** pour sélectionner « NET ».
- 2 Appuyez sur **PRESET** pour sélectionner le contenu.

Mémorisation de contenus à l'aide de « MusicCast CONTROLLER »

- 1 Utilisez « MusicCast CONTROLLER » pour lire le contenu que vous souhaitez mémoriser.
- 2 Mémorisez le contenu en suivant les indications de « MusicCast CONTROLLER ».

Écoute de musique avec AirPlay

La fonction AirPlay vous permet d'écouter sur l'appareil de la musique issue d'iTunes ou d'un iPod via un réseau sans fil. Vérifiez que l'appareil et votre PC ou iPod sont connectés au même routeur (☞ P.15).

Lecture de morceaux avec l'iPod

1 Mettez l'appareil sous tension et affichez l'écran de lecture de l'iPod.

- Si l'iPod reconnaît l'appareil,  s'affiche sur l'écran de l'iPod.

2 Tapez sur  et sélectionnez le nom de l'appareil.

- La source commute automatiquement sur [AirPlay] et la lecture démarre (sauf en mode veille écologique).

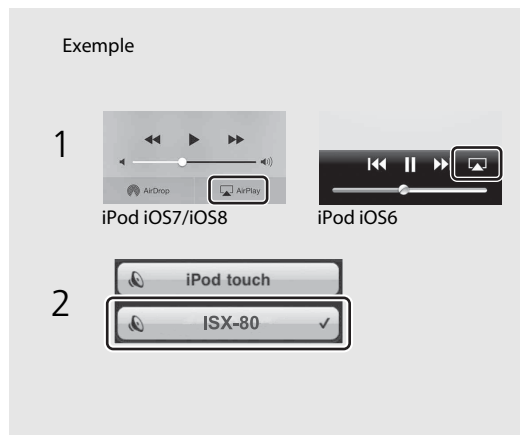

Lecture de morceaux avec iTunes

1 Mettez l'appareil sous tension et lancez iTunes.

- Si iTunes reconnaît l'appareil,  s'affiche sur l'écran d'iTunes.

2 Cliquez sur  et sélectionnez le nom de l'appareil.

- La source commute automatiquement sur [AirPlay] (sauf en mode veille écologique).

3 Lisez des morceaux avec iTunes.

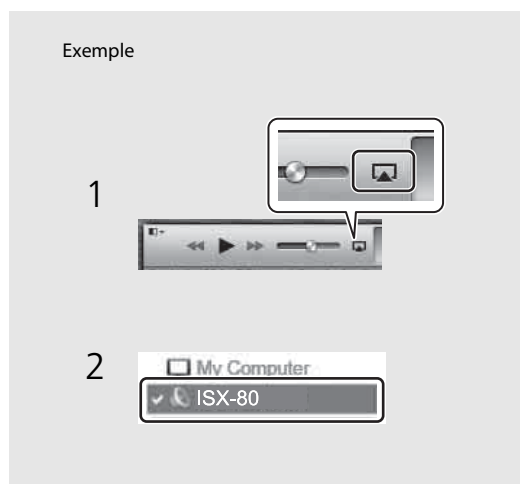

- Dans le cas d'un iPod sur lequel iOS7/iOS8 est installé,  apparaît dans le centre de contrôle. Pour afficher le centre de contrôle, balayez l'écran de l'iPod vers le haut.



- Vous pouvez également utiliser l'appareil et la télécommande pour lire, mettre en pause, arrêter et sauter des morceaux.

Effacement d'AirPlay

- Tapez/cliquez sur  sur l'écran de l'iPod ou d'iTunes, puis sélectionnez un périphérique autre que l'appareil dans la liste des enceintes. Vous pouvez également sélectionner une source autre qu'AirPlay.

Écoute de la musique via la connexion *Bluetooth*

L'écoute sans fil est possible à partir d'un périphérique compatible *Bluetooth*.

Jumelage d'un périphérique *Bluetooth* avec l'appareil

La première fois que vous connectez un périphérique *Bluetooth* à l'appareil, il est nécessaire que le périphérique s'enregistre auprès de l'appareil. Ce processus est désigné sous le nom de « pairing ».

Quand le jumelage est terminé, les connexions ultérieures s'opèrent en quelques étapes simples.

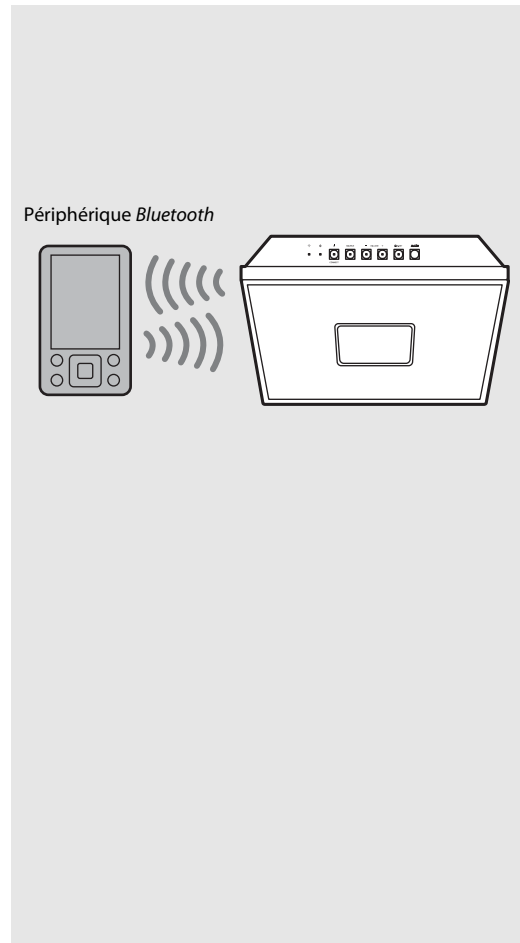
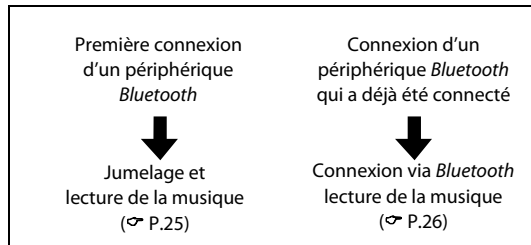

- En cas de suppression des informations de jumelage d'un périphérique, vous devez recommencer sa procédure de jumelage avant qu'il puisse se connecter à nouveau.

Jumelage et lecture de musique

- 1 Appuyez sur  pour sélectionner *Bluetooth* comme source.
- 2 Activez la fonction *Bluetooth* sur votre périphérique.
- 3 Dans le paramètre *Bluetooth* du périphérique, sélectionnez l'appareil (nom réseau de l'appareil).
 - Quand le jumelage est terminé, le témoin *Bluetooth* (P.5) s'allume dès qu'une connexion *Bluetooth* est établie.
 - Si le périphérique ne se connecte pas automatiquement à l'appareil alors que le jumelage est terminé, sélectionnez à nouveau l'appareil (nom réseau de l'appareil) dans son paramètre *Bluetooth*.
 - Pour plus d'informations, reportez-vous au mode d'emploi de votre périphérique.
- 4 Lisez la musique sur votre périphérique.

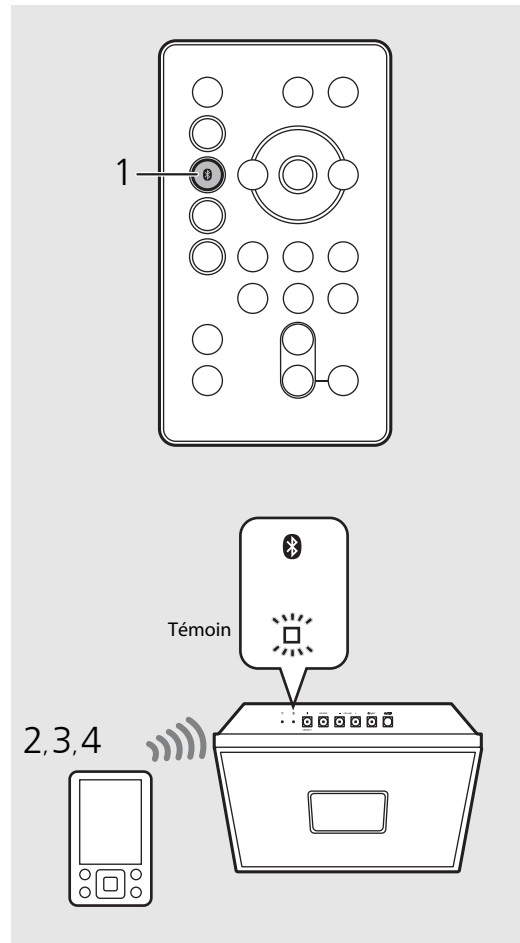

- Si un autre périphérique est déjà connecté à l'appareil, enfoncez  pour mettre fin à la connexion *Bluetooth*, puis jumelez le nouveau périphérique.
- Vous pouvez vérifier ou modifier le nom réseau de cet appareil à l'aide de « MusicCast CONTROLLER ».
- Si une clé d'accès est requise en cours de jumelage, saisissez le numéro « 0000 ».

Connexion d'un périphérique Bluetooth jumelé et lecture de musique

Si l'appareil est connecté à un autre périphérique via une connexion *Bluetooth*, mettez fin à cette connexion (reportez-vous à « Fin de la connexion *Bluetooth* » à droite ci-contre) avant de connecter le périphérique cible.

1 Procédez à la connexion *Bluetooth*.

- **Connexion à partir de l'appareil** : Appuyez sur .
- **Connexion à partir du périphérique *Bluetooth*** : Activez la fonction *Bluetooth* du périphérique connecté et sélectionnez l'appareil (nom réseau de l'appareil) dans la liste des périphériques disponibles.
- Le témoin *Bluetooth* (☞ P.5) s'allume quand une connexion est établie.

2 Lisez la musique du périphérique connecté.

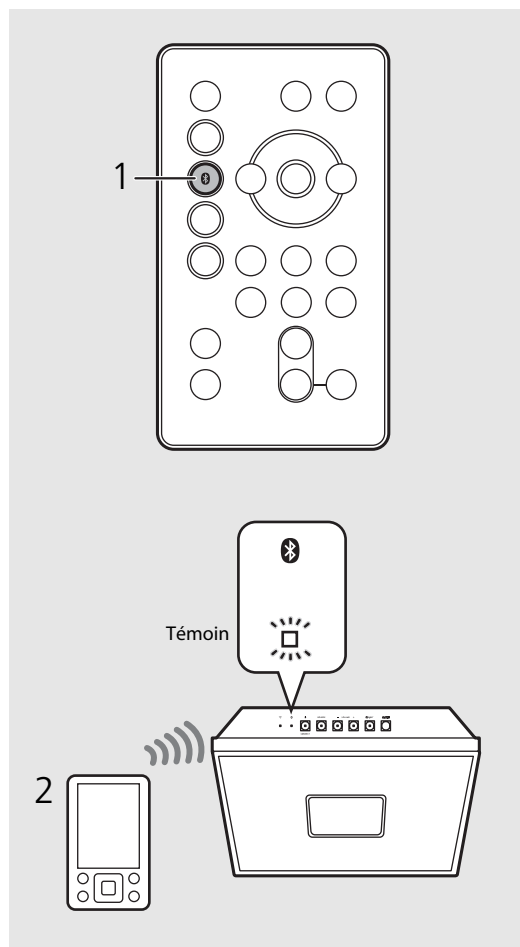

- **Réduisez le volume de l'appareil avant la lecture.** Sinon, le volume de lecture risque d'être trop fort.



- En cas de connexion à partir de l'appareil, celui-ci recherche le périphérique *Bluetooth* auquel il était précédemment connecté. Dans ce cas, assurez-vous que la fonction *Bluetooth* du périphérique est activée.



Fin de la connexion *Bluetooth*

Il peut être mis fin à la connexion *Bluetooth* d'une des manières suivantes.

- Enfoncez .
- Mettez l'appareil en mode veille.
- Clôturez la connexion *Bluetooth* à partir du périphérique connecté.
- Sélectionnez une autre source d'entrée.

Écoute de sources externes

Cet appareil permet de lire des périphériques externes, par exemple un lecteur de musique portable. Pour le raccordement de chaque périphérique externe, consultez le mode d'emploi fourni.

- 1 Débranchez le câble d'alimentation de l'appareil.
- 2 Retirez le couvercle arrière de l'appareil et connectez-lui le périphérique externe.
 - Préparez les câbles disponibles dans le commerce pour le raccordement.
- 3 Passez le câble dans la gorge d'acheminement du câble, à l'arrière de l'appareil.
- 4 Fixez le couvercle.
- 5 Rebranchez le câble d'alimentation de l'appareil à la prise murale et appuyez sur  pour mettre l'appareil sous tension.
- 6 Appuyez sur .
- 7 Lisez le périphérique externe raccordé.
 - Pour plus d'informations sur la lecture, consultez le mode d'emploi fourni avec le périphérique externe.

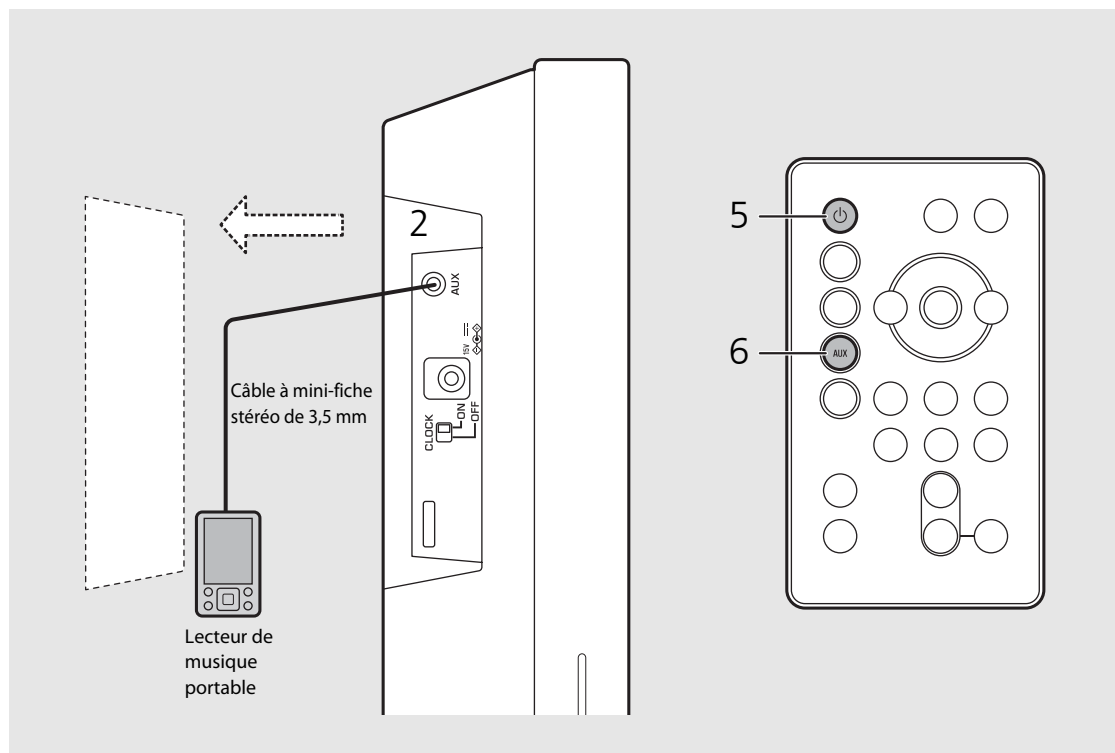



- **Baissez le volume de l'appareil et du périphérique externe avant la connexion.** Sinon, le volume de lecture risque d'être trop fort.

Écoute de stations de radio FM

Pour écouter les stations de radio FM, raccordez l'antenne FM fournie.



Reportez-vous à la section « Raccordement de l'antenne FM » (P.9) pour raccorder l'antenne à l'appareil.

Syntonisation de stations FM

- 1 Appuyez sur .
- 2 Enfoncez  / .

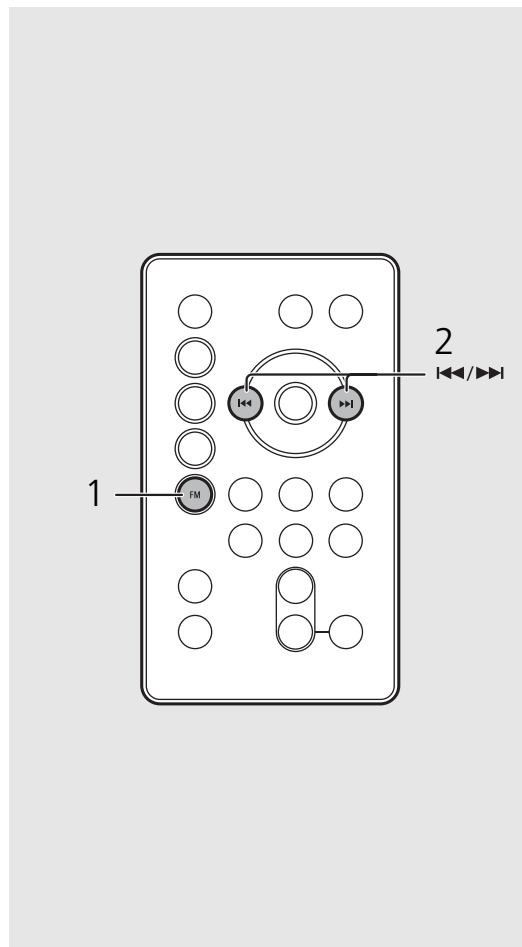
- La syntonisation automatique démarre, puis s'arrête automatiquement lorsqu'une station est syntonisée.



- Si la réception de la station est faible, vous pouvez syntoniser une station manuellement en appuyant à plusieurs reprises sur la touche  / .

Préréglage de stations FM

Vous pouvez mémoriser jusqu'à 6 contenus sur l'appareil et jusqu'à 30 contenus avec « MusicCast CONTROLLER ».

- 1 Syntonisez une station que vous souhaitez mémoriser (☞ P.28).
- 2 Appuyez sur n'importe quelle touche PRESET, (1)-(6), et maintenez-la enfoncée.

- Le numéro de préréglage clignote sur l'afficheur du panneau avant.

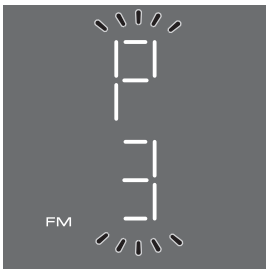

Sélection des stations FM préréglées

- 1 Appuyez sur (FM).
- 2 Appuyez sur la touche PRESET, (1)-(6).

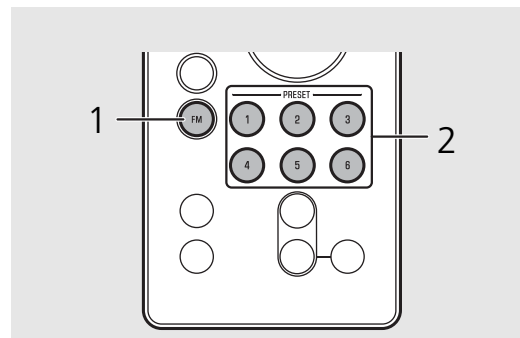
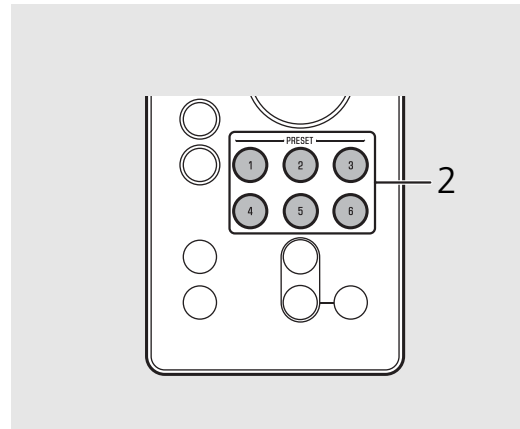

Utilisation des touches de l'appareil

- Préréglage de stations FM
- 1 Syntonisez une station que vous souhaitez mémoriser.
 - 2 Enfoncez **PRESET**.
 - 3 Appuyez sur **PRESET** pour sélectionner le numéro de préréglage souhaité.
 - 4 Enfoncez **PRESET**.
- Sélection des stations FM préréglées
- 1 Appuyez sur **SOURCE** pour sélectionner « FM ».
 - 2 Appuyez sur **PRESET** pour sélectionner la station.

Mémorisation de contenus à l'aide de « MusicCast CONTROLLER »

- 1 Utilisez « MusicCast CONTROLLER » pour lire le contenu que vous souhaitez mémoriser.
- 2 Mémorisez le contenu en suivant les indications de « MusicCast CONTROLLER ».

Utilisation de la fonction d'alarme

L'appareil comporte une fonction d'alarme (IntelliAlarm) qui lit les sources musicales ou reproduit une série de bips (alarme intégrée) à l'heure choisie, selon différentes méthodes. La fonction d'alarme possède les particularités suivantes.

3 types d'alarmes

Effectuez le réglage à l'aide de « MusicCast CONTROLLER ». Sélectionnez parmi les 3 types d'alarme en combinant la musique et les bips. Effectuez le réglage en suivant les indications de « MusicCast CONTROLLER ».

SOURCE+BEEP	La source audio sélectionnée et le bip sont lus à l'heure choisie. C'est le mode idéal pour bien commencer la journée. 3 minutes avant l'heure choisie : la lecture de la source musicale commence doucement et le volume augmente graduellement jusqu'à l'heure de l'alarme. Heure de l'alarme : un bip retentit également.
SOURCE	La source audio sélectionnée est lue à l'heure choisie. Le volume augmente graduellement jusqu'au niveau choisi.
BEEP	Seul le bip est lu à l'heure choisie.

Source

Il est possible de choisir un contenu réseau ou la radio. Selon la source audio, il est également possible de sélectionner les options suivantes.

Source	Méthode de lecture	Fonction
Contenu réseau	Préréglage	Reproduit le contenu réseau spécifié.
	Reprise	Reproduit le dernier contenu réseau qui a été lu.
Radio FM	Préréglage	Reproduit la station de radio préréglée qui a été sélectionnée.
	Reprise	La dernière station de radio écoutée est reproduite.



- Les périphériques externes connectés à la prise AUX ou les périphériques connectés via *Bluetooth* ne peuvent pas être sélectionnés comme source musicale.

Répétition de l'alarme

La fonction de répétition de l'alarme peut être activée afin de répéter l'alarme après 5 minutes.



Réglage de l'heure de l'alarme à l'aide de l'appareil

1 Enfoncez .

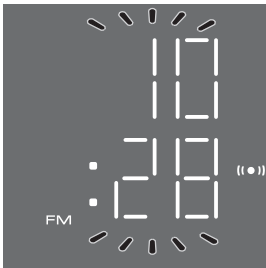
-  et l'heure de l'alarme réglée clignote.



2 Appuyez sur  /  pour régler l'heure de l'alarme.

3 (en cas de sélection d'un type d'alarme différent de BEEP) Appuyez sur  ou  pour sélectionner la source musicale.

- Selon les circonstances de la source sélectionnée à l'heure de l'alarme, il est possible qu'aucun son ne soit reproduit.

Suite à la page suivante ➔

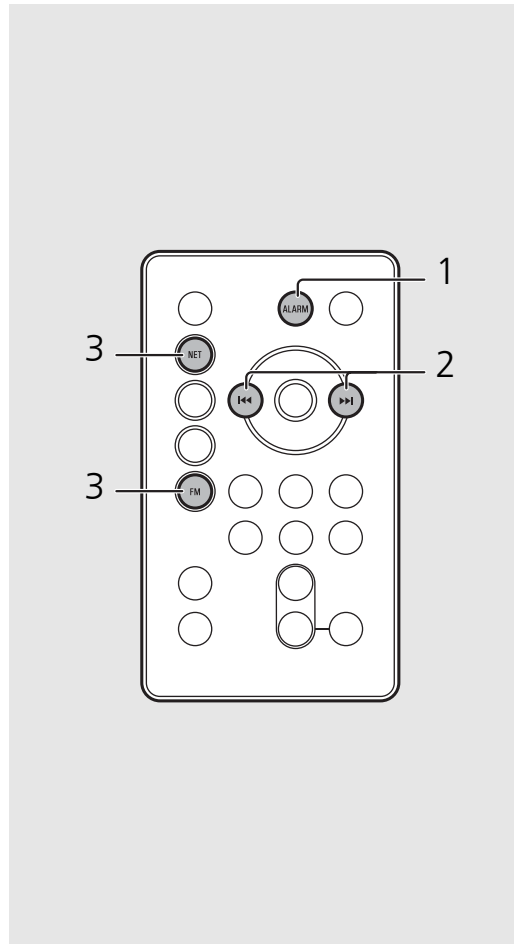

- Le réglage de l'alarme est effacé si le système passe en mode veille avant que l'alarme ait fini de retentir.
- Définissez le type d'alarme à l'aide de « MusicCast CONTROLLER ».



- Vous pouvez régler l'alarme à l'aide des touches de l'appareil.
- 1 Enfoncez **ALARM**.
 - 2 Appuyez sur **VOLUME -/+** pour régler l'heure de l'alarme.
 - 3 (Quand vous sélectionnez un type d'alarme différent de BEEP)
Appuyez sur une des touches **SOURCE** pour sélectionner la source de lecture.
 - 4 (Quand vous sélectionnez un type d'alarme différent de BEEP)
Utilisez **PRESET** pour spécifier le morceau/station de radio que vous souhaitez entendre.
 - Appuyez une fois sur la touche pour relancer le contenu.
 - Pour spécifier la plage ou la station de radio à reproduire, appuyez à plusieurs reprises sur la touche jusqu'à ce que le numéro de présélection souhaité s'affiche.
 - 5 Appuyez sur **ALARM** pour terminer le réglage de l'alarme.

4 (en cas de sélection d'un type d'alarme différent de BEEP) Appuyez sur PRESET ①-⑥ pour spécifier le contenu ou la station de radio à reproduire.

- Appuyez à nouveau sur la même touche **PRESET 1-6** pour relancer le contenu.
- Préréglez le contenu et les stations de radio que vous souhaitez écouter (☞ P.22, 29).

5 Appuyez sur VOLUME (-)/ (+) pour régler le volume de l'alarme.

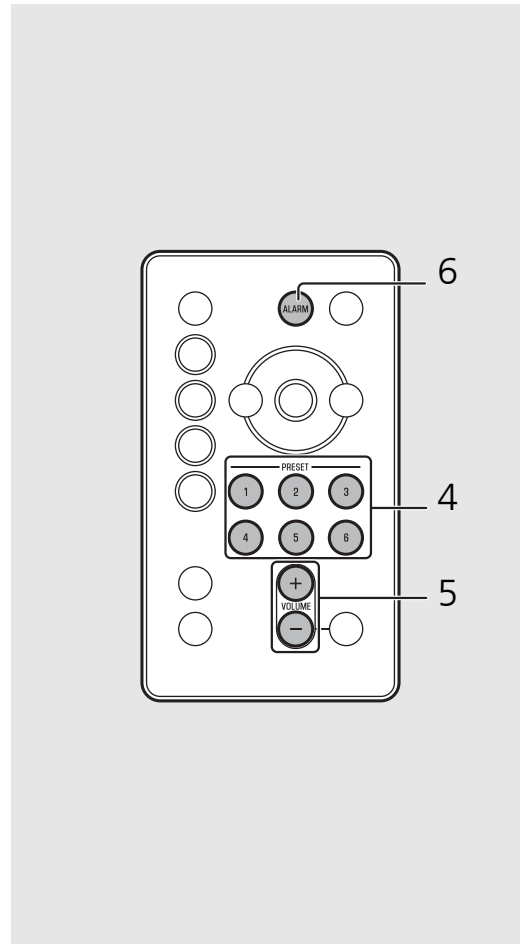

6 Appuyez sur (ALARM).

- L'alarme est réglée et (🔔) s'allume.



Activation/désactivation de l'alarme

Appuyez sur .

- Quand l'alarme est activée,  s'allume et l'heure de l'alarme apparaît brièvement. Quand  est désactivé en appuyant à nouveau sur , l'alarme est désactivée.

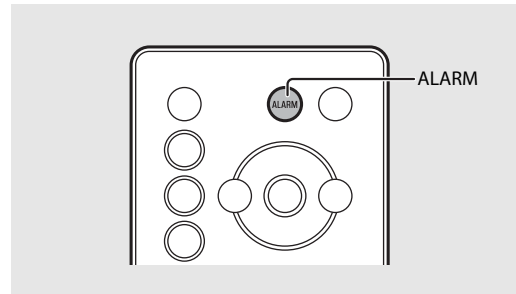

- Le réglage de l'alarme est mémorisé, même si elle est désactivée. Si vous activez à nouveau l'alarme en appuyant sur **ALARM**, ses réglages précédents sont d'application.

Bref arrêt de l'alarme (répétition de l'alarme)

Appuyez sur  pendant la lecture de l'alarme.

- SNOOZE arrête l'alarme et celle-ci est répétée 5 minutes plus tard.

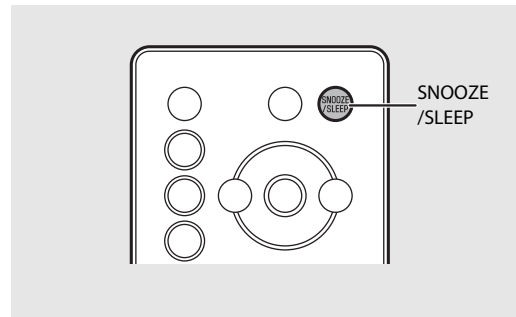

- Quand SOURCE + BEEP est réglé, appuyez une fois sur **SNOOZE/SLEEP** pour arrêter le bip et deux fois pour arrêter la source audio. 4 minutes après l'arrêt de la source audio, vous l'entendez de nouveau progressivement et le bip retentit une minute plus tard.
- Le témoin d'alarme clignote quand la fonction de répétition de l'alarme est activée.

Désactivation de l'alarme

Appuyez sur  ou  pendant la lecture de l'alarme.

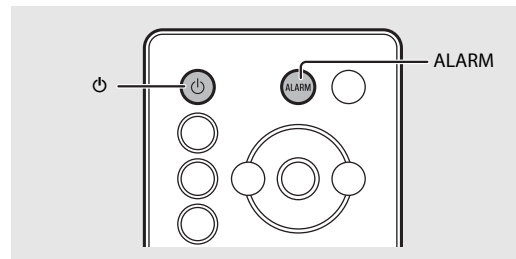

- L'alarme s'arrête automatiquement après 60 minutes sans intervention de votre part.
- Le réglage de l'alarme est mémorisé, même si elle est désactivée. Si vous activez à nouveau l'alarme en appuyant sur **ALARM**, ses réglages précédents sont d'application.

Utilisation de la minuterie de mise en veille

Vous pouvez régler la durée qui doit s'écouler avant la mise en veille automatique de l'appareil.

Appuyez à plusieurs reprises sur  pour sélectionner l'heure.

- Vous pouvez sélectionner l'une des durées suivantes : 30/60/90/120 min ou OFF.
-  s'allume peu de temps après la sélection de l'heure ; la minuterie de mise en veille est alors réglée.



- Pour annuler la minuterie de mise en veille, appuyez à nouveau sur **SNOOZE/SLEEP**.

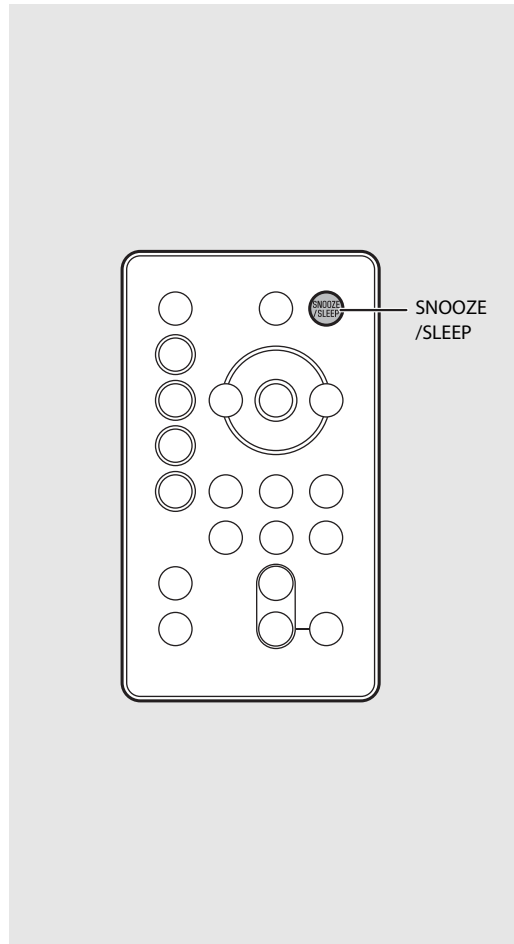

Réglage de la luminosité de l'afficheur du panneau avant

Appuyez à plusieurs reprises sur  pour sélectionner la luminosité.

- AUTO (A) : règle automatiquement la luminosité en fonction de l'environnement.
- 3 : plus lumineux.
- 2 : entre 1 et 3.
- 1 : plus foncé.

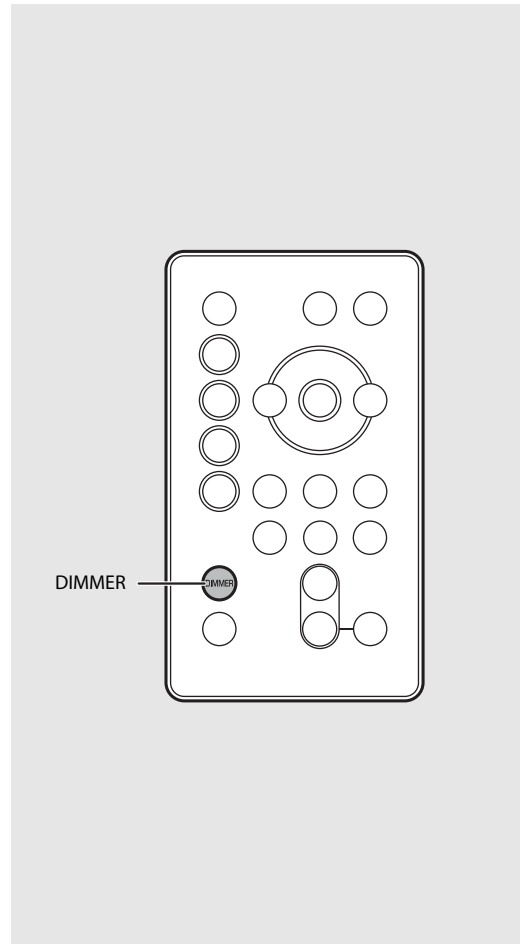

- Quand AUTO est sélectionné, la luminosité de l'afficheur du panneau avant est automatiquement réglée par le capteur de lumière (☞ P.7). Assurez-vous que le capteur n'est pas recouvert.

Mise à jour du microprogramme

Quand un nouveau microprogramme est détecté à partir du réseau, « UP » apparaît sur l'afficheur du panneau avant (appuyez sur n'importe quelle touche pour faire disparaître l'indication « UP » de l'afficheur du panneau avant). La mise à jour du microprogramme peut être effectuée de deux manières.

Mise à jour à l'aide d'un périphérique mobile

Vous pouvez mettre à jour le microprogramme à l'aide de « MusicCast CONTROLLER ». Suivez les indications de « MusicCast CONTROLLER » pour mettre à jour le microprogramme.

Mise à jour à l'aide de l'appareil

- 1 Appuyez sur  pour mettre l'appareil hors tension.
- 2 Débranchez la fiche de la prise murale.
- 3 Tout en appuyant sur PRESET, branchez le câble d'alimentation sur la prise murale.
 - Les indications PRESET et « UP » clignotent sur l'appareil.
- 4 Appuyez sur PRESET.
 - La mise à jour du microprogramme démarre. Quand elle est terminée, l'indication « 100 UP » clignote.



- 5 Appuyez sur  pour vérifier si l'affichage normal est bien rétabli.

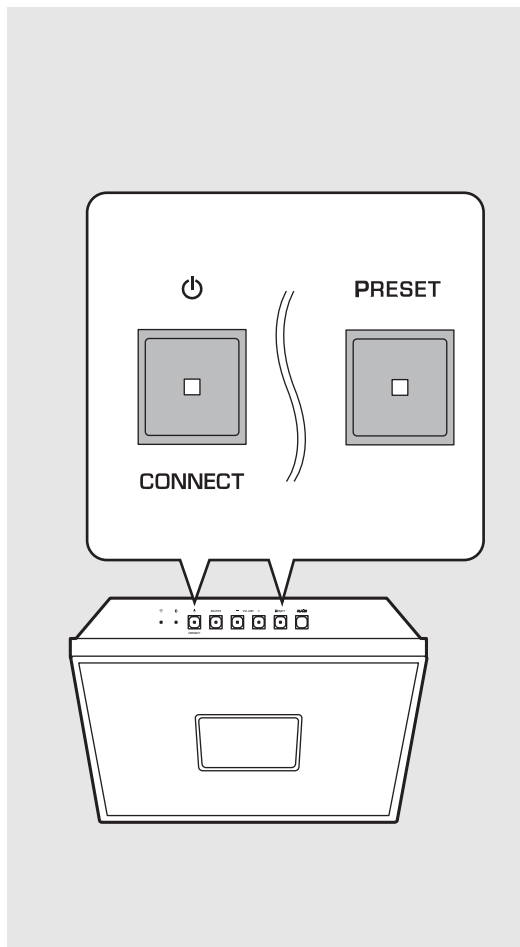

- N'utilisez pas l'appareil ou ne débranchez pas le câble d'alimentation pendant la mise à jour.



- Si la vitesse d'Internet n'est pas assez rapide ou si l'appareil est connecté au réseau sans fil via un adaptateur de réseau sans fil, il se peut que la mise à jour réseau ne soit pas possible, en fonction de l'état de la connexion réseau utilisée. Si la mise à jour du microprogramme échoue, l'indication « Er » clignote. Dans ce cas, essayez d'effectuer une nouvelle mise à jour après un certain temps.

Désactivation de la fonction sans fil

Les fonctions sans fil (Wi-Fi, *Bluetooth*) de l'appareil peuvent être désactivées.

Désactivation de la fonction Wi-Fi

Quand l'appareil est en état de veille, appuyez sur la touche  de la télécommande tout en maintenant enfoncée la touche SOURCE de l'appareil.

- « OFF » apparaît sur l'afficheur du panneau avant si vous désactivez la fonction Wi-Fi.
- Pour activer la fonction Wi-Fi, suivez les procédures décrites à la section « Connexion au réseau » (☞ P.15), puis reconnectez l'appareil au réseau.
- Quand le contenu réseau est sélectionné comme source alors que la fonction Wi-Fi est désactivée, « OFF » apparaît sur l'afficheur du panneau avant.

Désactivation de la fonction *Bluetooth*

Quand l'appareil est en état de veille, appuyez sur la touche  de la télécommande tout en maintenant enfoncée la touche SOURCE de l'appareil.

- Chaque fois que vous répétez l'opération, cette fonction est activée/désactivée et « ON »/« OFF » apparaît sur l'afficheur du panneau avant.
- Quand Bluetooth est sélectionné comme source alors que la fonction Bluetooth est désactivée, « OFF » apparaît sur l'afficheur du panneau avant.

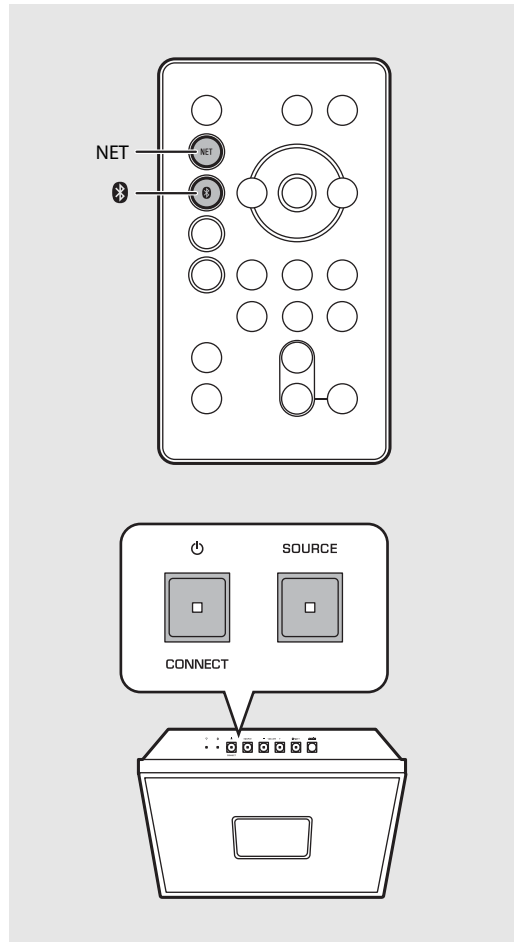

- Réglez le commutateur CLOCK du panneau latéral sur « ON ». Il n'est pas possible de modifier ce réglage sur « OFF ».



- La fonction sans fil est activée quand vous vous connectez au réseau ou lorsque le réglage réseau est initialisé.

Guide de dépannage

Reportez-vous au tableau suivant si l'appareil ne fonctionne pas convenablement. Si l'anomalie constatée n'est pas mentionnée ci-dessous, ou encore si l'action corrective suggérée est sans effet, mettez l'appareil hors tension, débranchez le câble d'alimentation et prenez contact avec le revendeur ou le centre d'entretien Yamaha agréé.

Vérifiez tout d'abord que les connecteurs de chaque câble sont correctement insérés dans les prises de chaque appareil.

Généralités

Anomalies	Causes possibles	Solution
L'appareil se met en veille peu de temps après la mise sous tension. L'appareil ne fonctionne pas correctement.	Le câble d'alimentation n'est pas branché correctement.	Branchez correctement le câble d'alimentation.
	L'appareil a subi un choc électrique puissant provenant d'une source externe, notamment la foudre ou de l'électricité statique excessive.	Débranchez le câble d'alimentation de la prise et rebranchez-le au bout de 30 secondes environ.
Absence de son.	Aucune source appropriée n'a été sélectionnée.	Sélectionnez une source appropriée à l'aide de la touche SOURCE de l'appareil ou des touches de sélection de la source de la télécommande (☞ P.5, 8).
	Le volume est réduit au minimum ou est coupé.	Augmentez le niveau de volume.
	L'appareil est hors tension. La fonction de veille automatique est activée.	Mettez l'appareil sous tension et relancez la lecture de la musique.
Le son est interrompu/déformé ou il s'accompagne d'un bruit anormal.	Le volume de la source musicale d'entrée est trop élevé. Ou le volume de l'appareil est réglé à un niveau élevé.	Réglez le volume à l'aide de VOLUME.
L'appareil s'éteint soudainement.	La minuterie de mise en veille est peut-être réglée (☞ P.34).	Mettez l'appareil sous tension et relancez la lecture de la source.
	La fonction de veille automatique est activée (☞ P.13).	
La source sélectionnée n'est pas reproduite à l'heure de l'alarme.	Le type d'alarme est réglé sur BEEP.	Suivez les indications de « MusicCast CONTROLLER » et réglez le type d'alarme sur SOURCE + BEEP ou SOURCE.
	Le contenu sélectionné n'est pas actuellement disponible.	Il se peut qu'un problème soit survenu au niveau du réseau ou que le service ait été interrompu. Sélectionnez un autre contenu.
	Le contenu sélectionné reproduit du silence.	Certains contenus reproduisent du silence à certaines heures de la journée et dans ce cas, aucun son n'est reproduit, même si le contenu est reçu. Sélectionnez un autre contenu.
L'affichage de l'horloge n'apparaît pas en état de veille.	Le commutateur CLOCK de l'appareil est réglé sur « OFF ».	Réglez le commutateur CLOCK de l'appareil sur « ON ».

Anomalies	Causes possibles	Solution
L'afficheur du panneau avant pâlit.	L'afficheur du panneau avant est réglé sur AUTO.	Réglez la luminosité de l'afficheur du panneau avant en sélectionnant un réglage différent de AUTO. Ou, dégagez le capteur de lumière.
Le réglage de l'horloge a été effacé.	Le câble d'alimentation de l'appareil a été débranché de la prise. Ou une panne de secteur est survenue.	Branchez le câble d'alimentation, puis réglez à nouveau l'horloge (☞ P.17).
Un appareil numérique ou un équipement à haute fréquence génère un brouillage.	Cet appareil est trop proche de l'équipement numérique ou à haute fréquence.	Éloignez l'appareil de l'équipement concerné.
La télécommande ne fonctionne pas correctement, voire pas du tout.	Vous utilisez peut-être la télécommande en dehors de sa portée.	Utilisez la télécommande dans son rayon d'action (☞ P.8).
	Le capteur de télécommande de l'appareil est peut-être exposé à la lumière directe du soleil ou à une lampe fluorescente à onduleur.	Changez l'orientation de l'éclairage ou de l'appareil, ou l'emplacement de l'appareil.
	La pile de la télécommande est peut-être usée.	Remplacez les piles par des neuves (☞ P.8).
	Il y a des obstacles entre le capteur de l'appareil et la télécommande.	Éliminez les obstacles.

Réseau

Anomalies	Causes possibles	Solution
La fonction réseau ne fonctionne pas.	Les paramètres réseau (adresse IP) n'ont pas été obtenus correctement.	Activez la fonction serveur DHCP du routeur. Pour plus d'informations sur le réglage du routeur, contactez son fabricant.
La lecture s'arrête (la lecture en continu des morceaux est impossible).	Des fichiers non pris en charge se trouvent sur le serveur.	Retirez du dossier en cours de lecture les fichiers que l'appareil ne prend pas en charge (y compris les fichiers d'image ou les fichiers masqués).
	Le réglage du partage des fichiers multimédia du PC est incorrect.	Configurez le paramètre de partage du PC et sélectionnez l'appareil comme périphérique avec lequel les contenus musicaux sont partagés (☞ P.19).
L'appareil ne détecte pas le PC.	Certains logiciels de sécurité installés sur votre PC bloquent l'accès de l'appareil à votre PC.	Vérifiez la configuration des logiciels de sécurité installés sur votre PC.
	L'appareil et le PC ne se trouvent pas sur le même réseau.	Vérifiez les connexions réseau et vos paramètres de routeur avant de raccorder l'appareil et le PC au même réseau.

Anomalies	Causes possibles	Solution
Impossible d'afficher ou de lire les fichiers du PC.	Les fichiers ne sont pas pris en charge par l'appareil ou le serveur multimédia.	Utilisez le format de fichier pris en charge à la fois par l'appareil et le serveur multimédia (☞ P.43).
Impossible de lire la webradio.	La station de webradio sélectionnée est actuellement indisponible.	Il se peut qu'un problème soit survenu au niveau de la station de radio ou que le service ait été interrompu. Réessayez ultérieurement ou sélectionnez une autre station.
	La station de webradio sélectionnée n'émet plus actuellement.	Certaines stations de webradio n'émettent pas à certaines heures de la journée. Dans ce cas, aucun son n'est reproduit même en cas de réception d'ondes radio. Réessayez ultérieurement ou sélectionnez une autre station.
	L'accès au réseau est limité par les paramètres de pare-feu de vos périphériques réseau (tels que le routeur).	Vérifiez le réglage pare-feu de vos périphériques réseau. La webradio est uniquement lisible lorsqu'elle passe par le port désigné par chaque station de radio. Le numéro de port varie en fonction de la station de radio.
L'application « MusicCast CONTROLLER » ne détecte pas l'appareil.	L'appareil et les périphériques mobiles ne se trouvent pas sur le même réseau.	Vérifiez les connexions réseau et vos paramètres de routeur avant de raccorder l'appareil et le PC au même réseau.
La mise à jour du microprogramme a échoué.	La connexion réseau est instable.	Essayez d'effectuer une nouvelle mise à jour après un certain temps.
L'appareil ne peut pas se connecter à Internet par l'intermédiaire d'un routeur sans fil (point d'accès).	Le routeur sans fil (point d'accès) est hors tension.	Mettez le routeur sans fil (point d'accès) sous tension.
	L'appareil et le routeur sans fil (point d'accès) sont trop éloignés l'un de l'autre.	Rapprochez l'appareil et le routeur sans fil (point d'accès) l'un de l'autre.
	Un obstacle est présent entre l'appareil et le routeur sans fil (point d'accès).	Éliminez tout obstacle entre l'appareil et le routeur sans fil (point d'accès).
Le réseau sans fil est introuvable.	La communication sans fil est interrompue par des ondes électromagnétiques émises par un four à micro-ondes ou d'autres périphériques sans fil.	Quand vous utilisez l'appareil via la connexion, éloignez-le des périphériques qui émettent des ondes électromagnétiques.
	L'accès au réseau est limité par les paramètres de pare-feu de votre routeur sans fil (point d'accès).	Vérifiez la configuration du pare-feu du routeur sans fil (point d'accès).
L'iPod ne reconnaît pas l'appareil lorsque vous utilisez AirPlay.	Un routeur pris en charge par plusieurs SSID est utilisé.	La fonction de séparation réseau du routeur peut empêcher l'iPod d'accéder à l'appareil. Quand vous connectez un iPod, utilisez un SSID capable d'accéder à l'appareil.

Bluetooth

Anomalies	Causes possibles	Solution
Impossible de jumeler l'appareil avec un périphérique Bluetooth .	L'appareil est hors tension.	Mettez l'appareil sous tension et procédez au jumelage (☞ P.25).
	Un autre périphérique Bluetooth est connecté.	Mettez un terme à la connexion Bluetooth actuelle et procédez au jumelage avec le nouveau périphérique.
	Cet appareil et le périphérique sont trop éloignés l'un de l'autre.	Jumelez l'appareil et le périphérique à une distance maximale de 10 m.
	Présence à proximité d'un périphérique (four à micro-ondes, LAN sans fil, etc.) qui émet des signaux situés dans la gamme de fréquences de 2,4 GHz.	Éloignez cet appareil du périphérique qui émet les signaux hautes fréquences.
	Un adaptateur Bluetooth , par exemple, que vous souhaitez jumeler avec cet appareil possède une clé d'accès différente de « 0000 ».	Utilisez un périphérique dont la clé d'accès est « 0000 ».
	Le périphérique Bluetooth ne prend pas en charge A2DP.	Procédez au jumelage avec un périphérique qui prend en charge A2DP.
Impossible d'établir une connexion Bluetooth .	L'appareil est hors tension.	Mettez l'appareil sous tension.
	Un autre périphérique Bluetooth est connecté.	Mettez un terme à la connexion actuelle, puis établissez à nouveau la connexion avec ce périphérique.
	La fonction Bluetooth du périphérique est désactivée.	Activez la fonction Bluetooth du périphérique.
	Les informations de jumelage ont été supprimées.	Recommencez le jumelage (☞ P.26). Cet appareil peut être jumelé avec 20 périphériques. Si vous jumelez un 21ème périphérique, les informations de jumelage qui possèdent la date de connexion la plus ancienne sont effacées.
	Cet appareil n'est pas mémorisé dans la liste des connexions Bluetooth du périphérique.	Recommencez le jumelage (☞ P.26).

Anomalies	Causes possibles	Solution
Aucun son n'est reproduit ou le son s'interrompt pendant la lecture.	Le volume du périphérique connecté est trop faible.	Augmentez le volume du périphérique connecté.
	Le périphérique connecté n'est pas réglé pour envoyer des signaux audio Bluetooth à l'appareil.	Réglez sur cet appareil la sortie des signaux audio Bluetooth du périphérique connecté.
	Il a été mis un terme à la connexion Bluetooth de l'appareil avec le périphérique.	Recommencez la connexion Bluetooth (☞ P.26).
	Présence à proximité d'un périphérique (four à micro-ondes, LAN sans fil, etc.) qui émet des signaux situés dans la gamme de fréquences de 2,4 GHz.	Éloignez cet appareil du périphérique qui émet les signaux hautes fréquences.
	Cet appareil et le périphérique connecté sont trop éloignés l'un de l'autre.	Éloignez le périphérique connecté à une distance de 10 m de l'appareil.
	La fonction Bluetooth du périphérique est désactivée.	Activez la fonction Bluetooth du périphérique.
	Le périphérique connecté n'est pas réglé pour envoyer des signaux audio Bluetooth à cet appareil.	Vérifiez si la fonction Bluetooth du périphérique connecté est correctement réglée.

Reception FM

Anomalies	Causes possibles	Solution
La réception FM en stéréophonie est parasitée.	L'antenne n'est pas raccordée correctement.	Vérifiez que l'antenne est correctement raccordée et changez la position de l'antenne (☞ P.9).
	La station de radio sélectionnée est trop éloignée de votre région ou le niveau d'entrée sur l'antenne est médiocre.	Utilisez une antenne extérieure disponible dans le commerce. Pour plus d'informations, consultez un magasin spécialisé.
La syntonisation automatique ne fonctionne pas.	La station de radio sélectionnée est trop éloignée de votre région ou le niveau d'entrée sur l'antenne est médiocre.	Utilisez une antenne extérieure disponible dans le commerce. Pour plus d'informations, consultez un magasin spécialisé. Utilisez la méthode de syntonisation manuelle (☞ P.28).
Impossible de sélectionner une station de radio pré-réglée.	La station pré-réglée (mémoire) a peut-être été effacée.	Pré-réglez à nouveau les stations de radio (☞ P.29).
La réception est mauvaise, même avec une antenne FM ou une antenne extérieure de bonne qualité.	La réflexion par trajets multiples ou une autre interférence radio peut avoir eu lieu.	Modifiez la hauteur, l'orientation ou l'emplacement de l'antenne.

Périphériques/supports et formats de fichier pris en charge

Périphériques/ supports pris en charge

PC

PC sur lequel le Lecteur Windows Media 11 ou le Lecteur Windows Media 12 est installé.

NAS

NAS compatible avec la version 1.5 de DLNA.

Format de fichier

L'appareil prend en charge les formats de fichier suivants.

DLNA

- L'appareil prend en charge la lecture des fichiers WAV (format PCM uniquement), MP3, WMA, MPEG-4 AAC et FLAC (son à 1 ou 2 canaux uniquement).
- L'appareil est compatible avec des fréquences d'échantillonnage pouvant atteindre 192 kHz pour les fichiers WAV, FLAC, AIFF et ALAC, et 48 kHz pour les autres fichiers.
- Pour lire les fichiers FLAC, vous devez installer le logiciel serveur qui prend en charge le partage des fichiers FLAC via DLNA sur votre PC ou utiliser un NAS prenant en charge les fichiers FLAC.
- Le contenu Digital Rights Management (DRM) ne peut pas être lu.

Caractéristiques techniques

Connecteur d'entrée

AUX IN	Prise mini-jack stéréo de 3,5 mm
--------	----------------------------------

Tuner

Plage de syntonisation FM	87,5 MHz à 108,0 MHz
---------------------------	----------------------

Bluetooth

Version <i>Bluetooth</i>	Ver. 2.1+EDR
Profil pris en charge	A2DP, AVRCP
Codecs compatibles	SBC, AAC
Sortie sans fil	<i>Bluetooth</i> Classe 2
Portée de communication maximale	10 m (sans obstacle)

Réseau

Méthode de connexion	Connexion Wi-Fi
Gamme de fréquences radio	2,4 GHz
Normes de réseau sans fil	IEEE802.11 b/g/n
Méthode de sécurité disponible	WEP, WPA2-PSK (AES), Mode mixte
Fonction PC Client	Compatible avec la version 1.5 de DLNA (fonction DMP/DMR)
Webradio	Compatible avec vTuner
AirPlay	Compatible avec AirPlay

Amplificateur

Puissance de sortie maximale	15 W + 15 W (6 Ω, 1 kHz, 10 % DHT)
------------------------------	------------------------------------

Généralités

Alimentation	100 à 240 V AC, 50/60 Hz
Consommation	20 W
Consommation en mode veille (affichage de l'horloge activé)	3,0 W au maximum
Consommation en mode veille écologique (affichage de l'horloge désactivé)	0,5 W au maximum
Dimensions (L x H x P)	302 x 302 x 65 mm
Poids	3,3 kg

Les caractéristiques peuvent être modifiées sans préavis.

Bluetooth

- *Bluetooth* est une technologie de communication sans fil entre des périphériques distants de 10 m maximum dans la gamme de fréquences de 2,4 GHz, une gamme qui peut être utilisée sans licence.

Gestion des communications Bluetooth

- La gamme de 2,4 GHz utilisée par les périphériques compatibles *Bluetooth* est une gamme radio partagée par de nombreux types d'équipements. Alors que les périphériques compatibles *Bluetooth* utilisent une technologie qui réduit l'influence des autres composants qui opèrent sur la même gamme radio, cette influence peut réduire la vitesse ou la distance de communication, voire interrompre celles-ci dans certains cas.
- La vitesse de transfert du signal et la distance de communication possibles varient selon la distance qui sépare les périphériques communiquant, la présence d'obstacles, l'état des ondes radio et le type d'équipement.
- Yamaha ne garantit pas toutes les connexions sans fil entre cet appareil et les périphériques compatibles avec la fonction *Bluetooth*.

Marques commerciales

AirPlay, iPad, iPhone, iPod, iPod touch et iTunes sont des marques commerciales d'Apple Inc., déposées aux États-Unis et dans d'autres pays.

AirPlay fonctionne avec l'iPhone, l'iPad et l'iPod touch avec iOS 4.3.3 ou une version ultérieure, Mac avec OS X Mountain Lion ou une version ultérieure, et Mac et PC avec iTunes 10.2.2 ou une version ultérieure. (à compter d'août 2015)



DLNA™ et DLNA CERTIFIED™ sont des marques commerciales ou des marques déposées de Digital Living Network Alliance. Tous droits réservés. Toute utilisation non autorisée est strictement interdite.



Le logo Wi-Fi CERTIFIED est la marque de certification de Wi-Fi Alliance.

La marque d'identificateur de Wi-Fi Protected Setup est une marque de Wi-Fi Alliance.

Wi-Fi, Wi-Fi Alliance, Wi-Fi CERTIFIED, Wi-Fi Protected Setup, WPA et WPA2 sont des marques commerciales ou des marques déposées de Wi-Fi Alliance.



La marque du mot *Bluetooth*® ainsi que les logos sont des marques déposées appartenant à Bluetooth SIG, Inc., utilisés sous licence par Yamaha Corporation.

Pile de protocoles *Bluetooth* (Blue SDK)

Copyright 1999-2014 OpenSynergy GmbH

Tous droits réservés. Tous droits non publiés réservés.

Explications relatives à la GPL

Certaines parties de ce produit utilisent un logiciel open-source GPL/LGPL. Vous avez le droit d'obtenir, reproduire, modifier et redistribuer ce code open-source uniquement. Pour plus d'informations sur les logiciels open source GPL/LGPL, sur la manière de les obtenir et sur la licence GPL/LGPL, reportez-vous au site Web Yamaha Corporation (<http://download.yamaha.com/sourcecodes/musiccast/>).

Windows™

Windows est une marque déposée de Microsoft Corporation aux États-Unis et dans les autres pays

Internet Explorer, Windows Media Audio et Lecteur Windows Media sont des marques commerciales ou des marques déposées de Microsoft Corporation aux États-Unis et/ou dans d'autres pays.

Android™

Android et Google Play sont des marques commerciales de Google, Inc.



MusicCast est une marque commerciale ou une marque déposée de Yamaha Corporation.

VORSICHT: VOR DER BEDIENUNG DIESES GERÄTES DURCHLESEN.

- 1 Um optimales Leistungsvermögen sicherzustellen, lesen Sie bitte die Anleitung aufmerksam durch. Bewahren Sie die Anleitung danach für spätere Nachschlagzwecke sorgfältig auf.
- 2 Installieren Sie diese Sound-Anlage an einem gut belüfteten, trockenen, sauberen Ort - entfernt von direktem Sonnenlicht, Wärmequellen, Erschütterungen, Staub und Feuchtigkeit. Um eine ausreichende Belüftung zu gewährleisten, beachten Sie die folgenden Mindestabstände.
Oben: 15 cm, Seiten: 10 cm
- 3 Stellen Sie dieses Gerät entfernt von anderen elektrischen Haushaltgeräten, Motoren oder Transformatoren auf, um Brummgeräusche zu vermeiden.
- 4 Setzen Sie dieses Gerät keinen plötzlichen Temperaturänderungen von kalt auf warm aus, und stellen Sie dieses Gerät nicht an Orten mit hoher Luftfeuchtigkeit auf (z.B. in Räumen mit Luftbefeuchtern), um Kondensation im Inneren des Gerätes zu vermeiden, da es anderenfalls zu elektrischen Schlägen, Feuer, Beschädigung dieses Gerätes und/oder zu persönlichen Verletzungen kommen kann.
- 5 Vermeiden Sie die Aufstellung dieses Gerätes an Orten, an welchen Fremdkörper in das Gerät fallen können bzw. an welchen Flüssigkeiten auf das Gerät verschüttet werden können. Stellen Sie auf der Oberseite des Gerätes niemals Folgendes auf:
 - Andere Komponenten, da diese Beschädigung und/oder Verfärbung der Oberfläche dieses Gerätes verursachen können.
 - Brennende Objekte (z.B. Kerzen), da diese Feuer, Beschädigung des Gerätes und/oder persönliche Verletzungen verursachen können.
 - Mit Flüssigkeiten gefüllte Behälter, da diese umfallen und die Flüssigkeit auf das Gerät verschütten können, wodurch es zu elektrischen Schlägen für den Anwender und/oder zu Beschädigung des Gerätes kommen kann.
- 6 Decken Sie dieses Gerät niemals mit Zeitungen, Tischdecken, Vorhängen usw. ab, damit die Wärmeabfuhr nicht behindert wird. Falls die Temperatur im Inneren des Gerätes ansteigt, kann es zu Feuer, Beschädigung des Gerätes und/oder zu persönlichen Verletzungen kommen.
- 7 Schließen Sie dieses Gerät erst an eine Wandsteckdose an, nachdem alle anderen Anschlüsse ausgeführt wurden.
- 8 Stellen Sie dieses Gerät niemals mit der Unterseite nach oben auf, da es sonst beim Betrieb zu Überhitzung mit möglichen Beschädigungen kommen kann.
- 9 Wenden Sie niemals Gewalt bei der Bedienung der Schalter, Knöpfe und/oder Kabel an.
- 10 Wenn Sie das Netzkabel von der Wandsteckdose abtrennen, fassen Sie immer den Netzstecker an; ziehen Sie niemals an dem Kabel.
- 11 Reinigen Sie dieses Gerät niemals mit chemisch behandelten Tüchern; anderenfalls kann das Finish beschädigt werden. Verwenden Sie ein reines, trockenes Tuch.
- 12 Verwenden Sie nur die für dieses Gerät vorgeschriebene Netzspannung. Falls Sie eine höhere als die vorgeschriebene Netzspannung verwenden, kann es zu Feuer, Beschädigung dieses Gerätes und/oder zu persönlichen Verletzungen kommen. Yamaha kann nicht verantwortlich gemacht werden für Schäden, die auf die Verwendung dieses Gerätes mit einer anderen als der vorgeschriebenen Spannung zurückzuführen sind.
- 13 Um Beschädigungen durch Blitzschlag zu vermeiden, ziehen Sie den Netzstecker von der Netzdose ab, wenn es ein Gewitter gibt.
- 14 Versuchen Sie niemals ein Modifizieren oder Ändern dieses Gerätes. Falls eine Wartung erforderlich ist, wenden Sie sich bitte an einen Yamaha-Kundendienst. Das Gehäuse sollte niemals selbst geöffnet werden.
- 15 Falls Sie das Gerät für längere Zeit nicht verwenden (z.B. während der Ferien), ziehen Sie den Netzstecker von der Netzdose ab.
- 16 Wenn Sie vermuten, dass das Gerät einen Defekt aufweist, lesen Sie bitte unbedingt zunächst den Abschnitt „Problembeseitigung“, in dem häufig vorkommende Bedienungsfehler beschrieben werden.
- 17 Bevor Sie dieses Gerät an einen anderen Ort transportieren, drücken Sie die Φ -Taste, um das Gerät auf den Bereitschaftsmodus zu schalten, und ziehen Sie danach den Netzstecker von der Netzdose ab.
- 18 Es kommt zu Kondensatbildung, wenn die Umgebungstemperatur plötzlich ändert. Ziehen Sie den Netzstecker von der Netzdose ab, und lassen Sie das Gerät ruhen.
- 19 Falls Sie das Gerät für längere Zeit in Betrieb halten, kann sich das Gerät erwärmen. Schalten Sie die Stromversorgung aus, und lassen Sie danach das Gerät abkühlen.
- 20 Stellen Sie dieses Gerät in die Nähe der Steckdose und so auf, dass der Netzstecker gut zugänglich ist.
- 21 Die Batterien dürfen nicht starker Hitze wie direktem Sonnenschein, Feuer o.ä. ausgesetzt werden. Entsorgen Sie Batterien gemäß den örtlichen Vorschriften.
- 22 Zu starker Schalldruck von Ohrhörern und Kopfhörern kann zu Gehörschäden führen.

WARNUNG

UM DIE GEFAHR EINES FEUERS ODER EINES ELEKTROSCHOCKS ZU VERMEIDEN, DARF DAS GERÄT WEDER REGEN NOCH FEUCHTIGKEIT AUSGESETZT WERDEN.

Dieses Gerät ist nicht vom Netz abgetrennt, so lange der Netzstecker an eine Netzdose angeschlossen ist, auch wenn das Gerät selbst ausgeschaltet wurde mit Φ . Dieser Status wird als Bereitschaftsmodus bezeichnet. Auch in diesem Status weist das Gerät einen geringen Stromverbrauch auf.

Funkwellen können elektronische medizinische Geräte stören. Benutzen Sie dieses Gerät nicht in der Nähe von medizinischen Geräten oder Einrichtungen.

Verwenden Sie dieses Gerät nicht in einer Entfernung von weniger als 22 cm zu Personen mit implantiertem Herzschrittmacher oder Defibrillator.

■ Hinweise zu Fernbedienungen und Batterien

- Achten Sie darauf, dass kein Wasser oder andere Flüssigkeiten auf die Fernbedienung verschüttet werden.
- Lassen Sie die Fernbedienung nicht fallen.

- Belassen oder lagern Sie die Fernbedienung niemals unter den folgenden Bedingungen:
 - hohe Feuchtigkeit (z. B. in der Nähe eines Bads)
 - hohe Temperaturen (z. B. in der Nähe eines Ofens oder Heizgeräts)
 - extrem niedrige Temperaturen
 - Staub
- Setzen Sie die Batterie entsprechend der bezeichneten Polarität (+ und –) ein.
- Tauschen Sie alle Batterien aus, wenn Sie die folgenden Symptome feststellen:
 - Die Reichweite der Fernbedienung lässt nach.
 - Die Übertragungsanzeige blinkt nicht oder leuchtet sehr schwach.
- Falls eine Batterie ausläuft, diese sofort aus der Fernbedienung herausnehmen, um eine Explosion oder Säureaustritt zu vermeiden.
- Wenn Sie feststellen, dass Batterien ausgelaufen sind, entsorgen Sie diese sofort. Achten Sie darauf, die ausgelaufene Batteriesäure nicht zu berühren. Falls ausgelaufene Batteriesäure mit der Haut in Kontakt kommt bzw. in Augen oder Mund gelangt, spülen Sie sie sofort ab und begeben Sie sich in ärztliche Behandlung. Reinigen Sie das Batteriefach sorgfältig, bevor Sie neue Batterien einsetzen.
- Verwenden Sie niemals alte Batterien gemeinsam mit Neuen. Dadurch kann die Nutzungsdauer der neuen Batterien verkürzt werden oder ein Auslaufen der alten Batterien verursacht werden.
- Verwenden Sie niemals gleichzeitig Batterien unterschiedlichen Typs (wie z.B. Alkali- und Manganbatterien). Batterien können unterschiedliche Eigenschaften haben, auch wenn sie gleich aussehen. Durch die Verwendung falscher Batterien kann Explosionsgefahr entstehen.
- Reinigen Sie das Batteriefach gründlich, bevor Sie eine neue Batterie einsetzen.
- Entsorgen Sie Batterien sachgemäß.
- Bewahren Sie Batterien für Kinder unzugänglich auf. Wenn eine Batterie versehentlich verschluckt wird, wenden Sie sich sofort an einen Arzt.
- Wenn Sie die Fernbedienung voraussichtlich längere Zeit nicht benutzen, sollten Sie die Batterien aus der Fernbedienung herausnehmen.
- Laden Sie die mitgelieferten Batterien nicht auf und nehmen Sie sie nicht auseinander.

Sie dürfen die Software in diesem Gerät weder ganz noch teilweise zurückentwickeln, dekompileieren, modifizieren, übersetzen oder zerlegen. Im Falle von gewerblichen Nutzern müssen sowohl das Personal als auch die Geschäftspartner der Firma die in dieser Klausel vertraglich vereinbarten Verbote beachten. Sollten die Vereinbarungen in dieser Klausel und diesem Vertrag nicht beachtet werden können, muss der Nutzer den Einsatz der Software umgehend einstellen.

Verbraucherinformation zur Sammlung und Entsorgung alter Elektrogeräte und benutzter Batterien



Befinden sich diese Symbole auf den Produkten, der Verpackung und/oder beiliegenden Unterlagen, so sollten benutzte elektrische Geräte und Batterien nicht mit dem normalen Haushaltsabfall entsorgt werden.



In Übereinstimmung mit Ihren nationalen Bestimmungen und den Richtlinien 2002/96/EC und 2006/66/EC, bringen Sie bitte alte Geräte und benutzte Batterien zur fachgerechten Entsorgung, Wiederaufbereitung und Wiederverwendung zu den entsprechenden Sammelstellen.



Durch die fachgerechte Entsorgung der Elektrogeräte und Batterien helfen Sie, wertvolle Ressourcen zu schützen und verhindern mögliche negative Auswirkungen auf die menschliche Gesundheit und die Umwelt, die andernfalls durch unsachgerechte Müllentsorgung auftreten könnten.



Pb

Für weitere Informationen zum Sammeln und Wiederaufbereiten alter Elektrogeräte und Batterien, kontaktieren Sie bitte Ihre örtliche Stadt- oder Gemeindeverwaltung, Ihren Abfallentsorgungsdienst oder die Verkaufsstelle der Artikel.

[Entsorgungsinformation für Länder außerhalb der Europäischen Union]

Diese Symbole gelten nur innerhalb der Europäischen Union. Wenn Sie solche Artikel aufräumen möchten, kontaktieren Sie bitte Ihre örtlichen Behörden oder Ihren Händler und fragen Sie nach der sachgerechten Entsorgungsmethode.

Anmerkung zum Batteriesymbol (untere zwei Symbolbeispiele):

Dieses Symbol kann auch in Kombination mit einem chemischen Symbol verwendet werden. In diesem Fall entspricht dies den Anforderungen der Richtlinie zur Verwendung chemischer Stoffe.

Wir, die Yamaha Music Europe GmbH, erklären hiermit, dass dieses Gerät die wesentlichen Anforderungen und sonstigen maßgeblichen Bestimmungen der Richtlinie 1999/5/EC erfüllt.

Yamaha Music Europe GmbH

Siemensstr. 22-34 25462 Rellingen, Germany

Tel: +49-4101-303-0



Das Typenschild befindet sich an der Unterseite des Geräts.

Inhaltsverzeichnis

VORSICHT: VOR DER BEDIENUNG DIESES GERÄTES DURCHLESEN.....i

Einleitung.....4

Mitgeliefertes Zubehör.....4
Über diese Anleitung.....4

Bezeichnungen der Teile.....5

Oberseite.....5
Rückseite/Seite.....6
Frontblenden-Display.....7
Fernbedienung.....8

Vorbereitungen.....9

Anschließen der FM-Antenne.....9
Anschließen des Netzteils.....9
Installation.....10
Einschalten des Geräts.....13
Installieren der App „MusicCast CONTROLLER“.....14
Anschließen an das Netzwerk.....15
Verbindung mit dem Netzwerk durch Freigabe der
iOS-Geräteeinstellung.....16
Einstellen der Uhr.....17

Wiedergabe von Netzwerkinhalten.....18

Abspielen von Titeln auf dem Computer.....19

Einstellen der Medienfreigabe der Musikdateien.....19
Wiedergabe von Titeln auf dem Computer.....20

Internetradio hören.....21

Speichern von Netzwerkinhalten.....22

Speichern von Inhalten.....22
Auswählen von Speichereinhalten.....22

Wiedergabe von Musik mit AirPlay.....23

Wiedergeben von Titeln mit dem iPod.....23
Wiedergeben von Titeln mit iTunes.....23

Wiedergabe von Musik über die Bluetooth-Verbindung.....24

Koppeln eines *Bluetooth*-Geräts mit dem Gerät.....24
Durchführen der Kopplung und Wiedergabe der
Musik.....25
Verbindung mit einem gekoppelten *Bluetooth*-Gerät
und Wiedergabe der Musik.....26

Wiedergabe von externen Quellen.....27

Wiedergabe von FM- Radiosendern.....28

Einstellen der FM-Sender.....28
Speichern von FM-Sendern.....29
Auswählen der gespeicherten FM-Sender.....29

Verwenden der Weckfunktion.....30

Drei Wecktypen.....30
Quelle.....30
Schlummerfunktion.....30
Einstellen der Weckzeit beim Gerät.....31

Ein-/Ausschalten des Weckers.....33
Stoppen der Weckfunktion für kurze Zeit
(Schlummerfunktion).....33
Ausschalten des Weckers.....33

Verwenden des Einschlaftimers.....34

Anpassen der Helligkeit des Frontblenden-Displays.....35

Aktualisieren der Firmware.....36

Aktualisieren über ein Mobilgerät.....36
Aktualisieren über das Gerät.....36

Deaktivieren der Drahtlosfunktion.....37

Deaktivieren der Wi-Fi-Funktion.....37
Deaktivieren der *Bluetooth*-Funktion.....37

Problembeseitigung.....38

Allgemeines.....38
Netzwerk.....39
Bluetooth.....41
FM-Empfang.....42

Unterstützte Geräte/Medien und Dateiformate.....43

Technische Daten.....44

Markenzeichen.....45

Regalvariante 10

Musikraum um das Regal herum



Deutsch

Zwei Aufstellungsvarianten

Wandvariante 11

Musikinnenraum in Harmonie mit der Wand

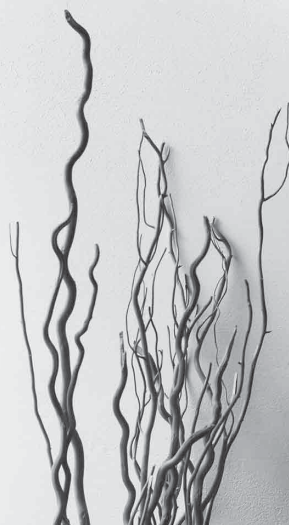

Einleitung

Überprüfen Sie den Inhalt des Pakets und beachten Sie die praktischen Informationen dieser Anleitung.

Mitgeliefertes Zubehör

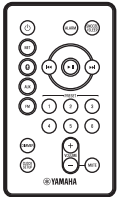

Fernbedienung



FM-Antenne

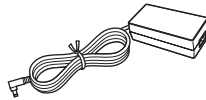

Netzteil
(Modell-Nr.: NU40-R150266-I3
oder EADP-38EB A)



Netzkabel



Ständer

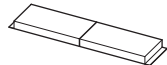

Anti-Rutsch-Polster
(für die Installation in
einem Regal) x 2



Anti-Rutsch-Polster
(für die Installation an
der Wand) x 2

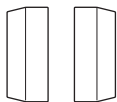

Abdeckung x 2



MusicCast Setup-Anleitung



Kabelklemme x 2

Über diese Anleitung

- Die Bedienung dieses Geräts wird primär anhand der Fernbedienung beschrieben.
- iOS- und Android-Mobilgeräte werden zusammen als „Mobilgeräte“ bezeichnet. Der spezielle Typ des Mobilgeräts wird in den Erläuterungen erwähnt, wenn es erforderlich ist.
- Die Bezeichnung „iPod“ in dieser Anleitung kann sich auch auf das „iPhone“ oder das „iPad“ beziehen.
- Die Abbildungen können vom aktuellen Produkt abweichen.
- Symbole:



Zeigt Vorsichtsmaßnahmen und Funktionsbeschränkungen für das Gerät an.



Zeigt zusätzliche Erklärungen zur besseren Bedienung an.





Verweist auf die entsprechende(n) Referenzseite(n).

Bezeichnungen der Teile

Machen Sie sich mit allen Teilen und den Funktionen vertraut.

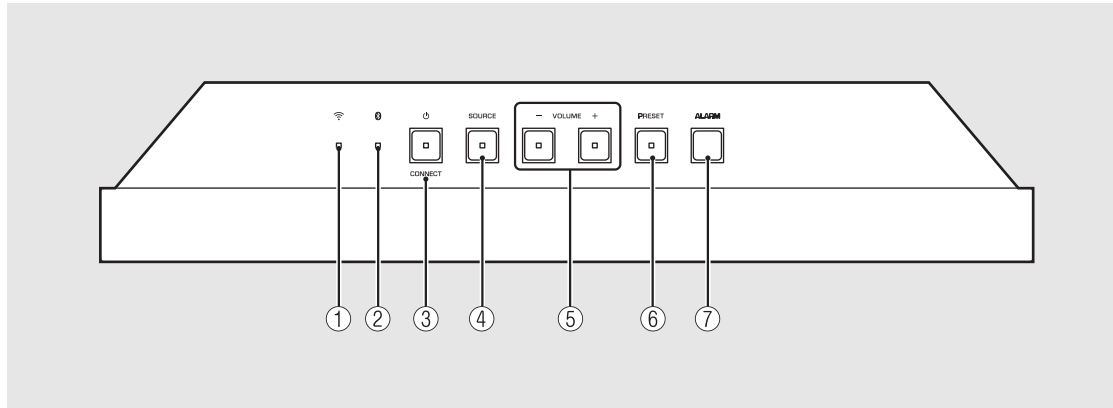
Oberseite



- ① Wi-Fi-Anzeige (↪ S.15)
- ② Bluetooth-Anzeige (↪ S.25, 26)
- ③  (Netztaaste)/CONNECT (↪ S.15)
- ④ SOURCE (↪ S.31)
- ⑤ VOLUME -/+
Steuert die Lautstärke.
- ⑥ PRESET (↪ S.22, 29)
- ⑦ ALARM (↪ S.31)

Rückseite/Seite

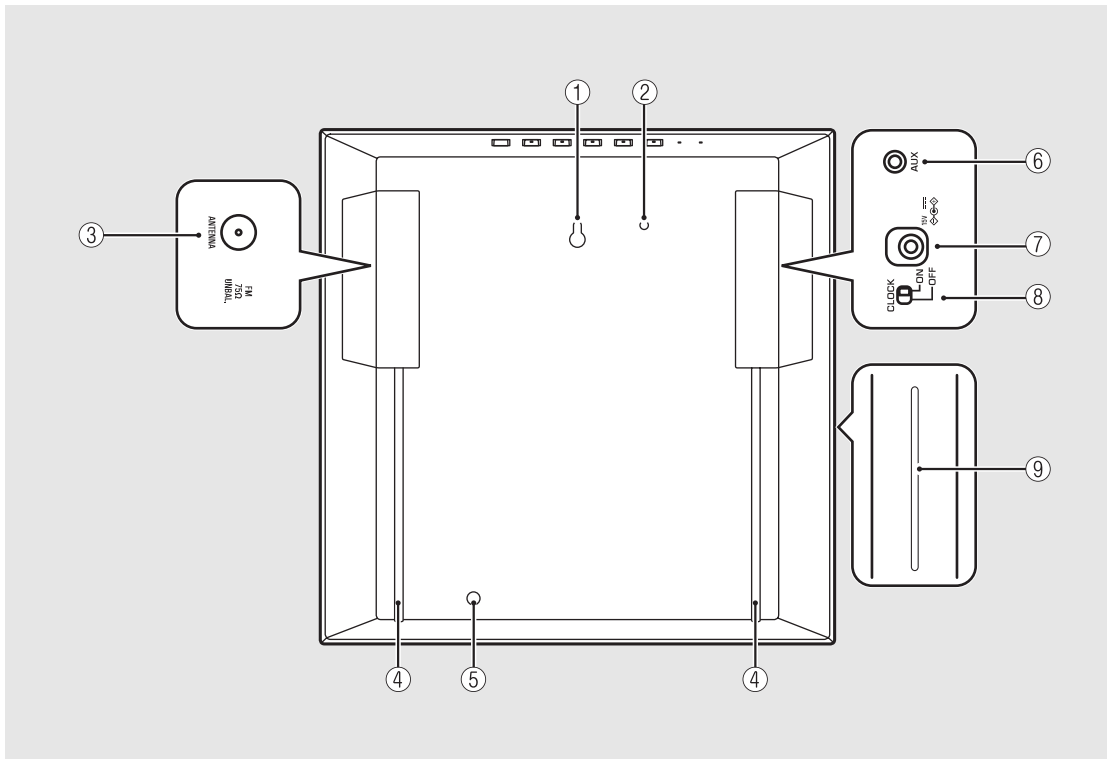

- ① Aussparung zur Installation an der Wand (☞ S.11)
- ② Schraubenbohrung zum Anbringen eines Sicherheitsdrahts (M4)
- ③ ANTENNA-Buchse (☞ S.9)
- ④ Kabelhalterschlitze (☞ S.9)
- ⑤ Schraubenbohrung zum Installieren des Ständers (☞ S.10)
- ⑥ AUX-Buchse (☞ S.27)
- ⑦ DC-Eingangsbuchse (☞ S.9)
- ⑧ CLOCK-Schalter (☞ S.17)
- ⑨ Drahtlosantennenbereich



- Stecken Sie keine Fremdkörper, wie eine Karte oder ein Stück Papier, in die Öffnung. Andernfalls kann es zu einem Feuer oder einer Fehlfunktion kommen.

Frontblenden-Display

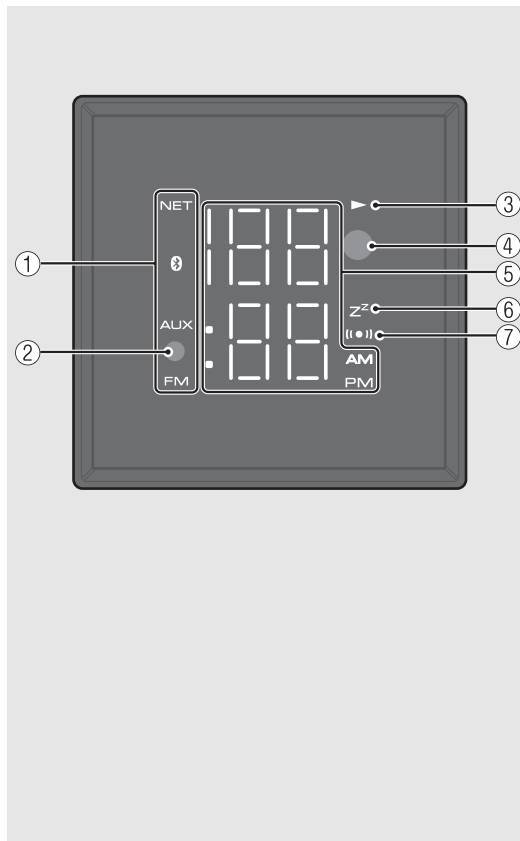

- ① **Quellenanzeige**
Zeigt die ausgewählte Quelle an.
- ② **Beleuchtungssensor**
Erkennt die Umgebungsbeleuchtung. Decken Sie diesen Sensor nicht ab.
- ③ **Wiedergabeanzeige**
Zeigt den Wiedergabemodus an.
- ④ **Fernbedienungssensor (☞ S.8)**
- ⑤ **Multifunktionsanzeige**
Zeigt verschiedene Informationen an, einschließlich der Uhrzeit bzw. dem FM-Sender.
- ⑥ **Einschlaf-Timer-Anzeige**
Leuchtet auf, wenn der Einschlaf-Timer eingeschaltet ist (☞ S.34).
- ⑦ **Weckeranzeige**
Schaltet sich ein, wenn der Wecker eingestellt wurde (☞ S.31).



Einstellen der Displayhelligkeit

Sie können die Helligkeit des Frontblende-Displays anpassen, indem Sie **DIMMER** auf der Fernbedienung drücken (☞ S.35).

Fernbedienung

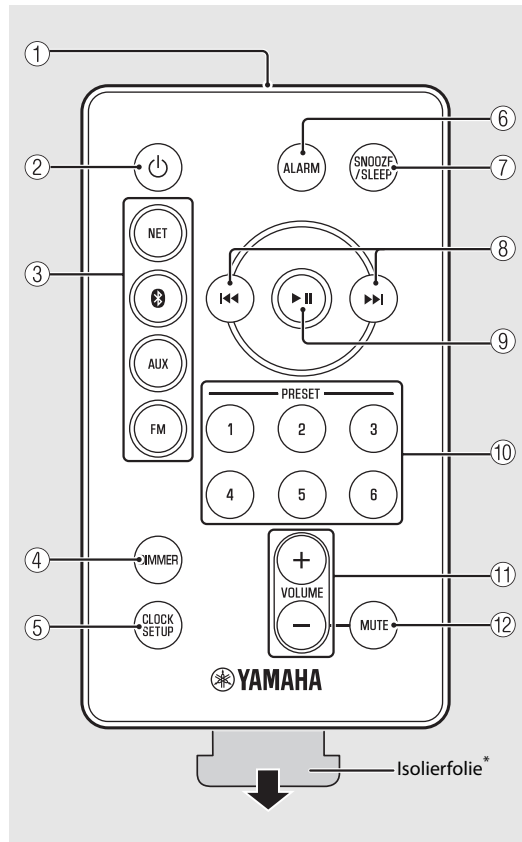

- ① Infrarot-Signalsender
- ② (Netztaaste) (☞ S.13)
- ③ Eingangswahltasten
Schalten die wiederzugebende Audioquelle um.
- ④ DIMMER (☞ S.35)
- ⑤ CLOCK SETUP (☞ S.17)
- ⑥ ALARM (☞ S.31, 33)
- ⑦ SNOOZE/SLEEP (☞ S.33, 34)
- ⑧ (☞ S.17, 20)
- ⑨ (☞ S.20)
- ⑩ PRESET 1 - 6 (☞ S.22, 29)
- ⑪ VOLUME +/-
Steuert die Lautstärke.
- ⑫ MUTE
Schaltet die Stummschaltung ein oder aus.
Während der Stummschaltung blinkt VOLUME +/- am Gerät.

* Entfernen Sie die Isolierfolie der Fernbedienung vor der Verwendung.

Bedienung mit der Fernbedienung

Zeigen Sie mit der Fernbedienung auf den Fernbedienungssensor am Gerät.

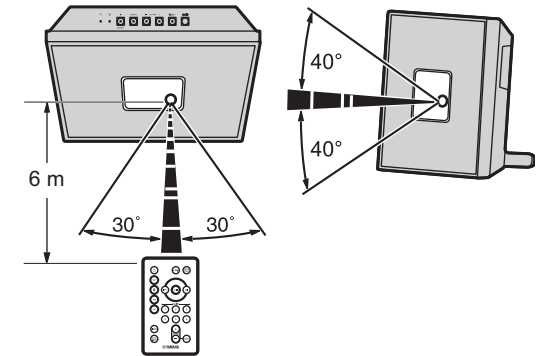

Austauschen der Batterie

- Beachten Sie den Pol „+“ der Batterie und legen Sie sie richtig herum ein.
- Schieben Sie den Batteriehalter in Richtung **B** heraus, während Sie die Entriegelungslasche in Richtung **A** drücken.

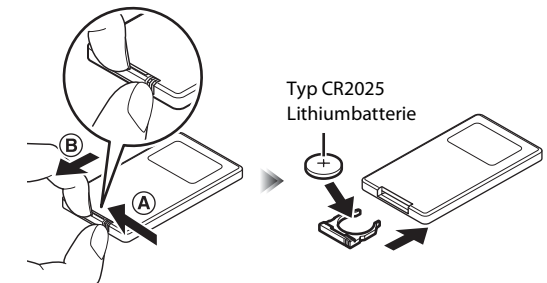

Vorbereitungen

Schließen Sie die FM-Antenne und das Netzteil an und schalten Sie das Gerät ein.

Schließen Sie das Netzkabel des Geräts erst an, wenn Sie alle anderen Kabel angeschlossen haben.

■ Anschließen der FM-Antenne

- 1 Schließen Sie die mitgelieferte Antenne an das Gerät an.
- 2 Führen Sie das Antennenkabel durch den Kabelhalterungsschlitz an der Rückseite.

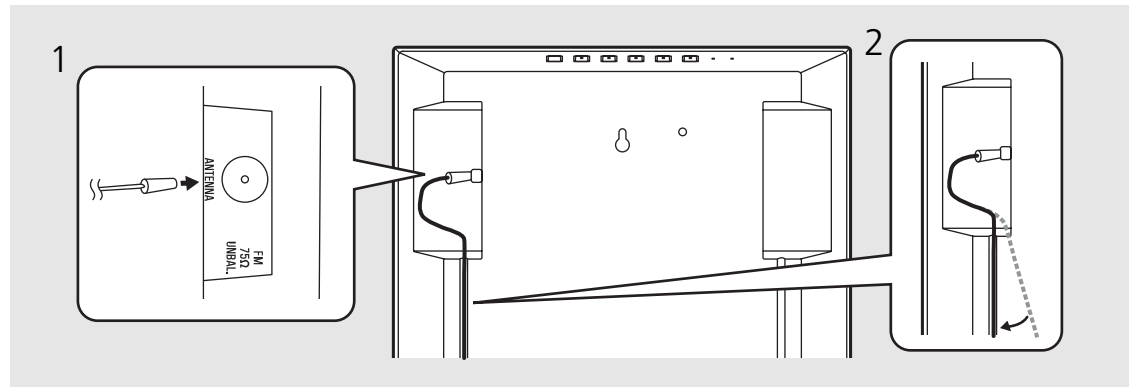

- Wenn der Radioempfang mit der mitgelieferten Antenne nicht zufriedenstellend ist, kann eine im Handel erhältliche Außenantenne den Empfang möglicherweise verbessern.

■ Anschließen des Netzteils

- 1 Schließen Sie das Netzteil an.
- 2 Führen Sie das Kabel durch den Kabelhalterungsschlitz an der Rückseite.

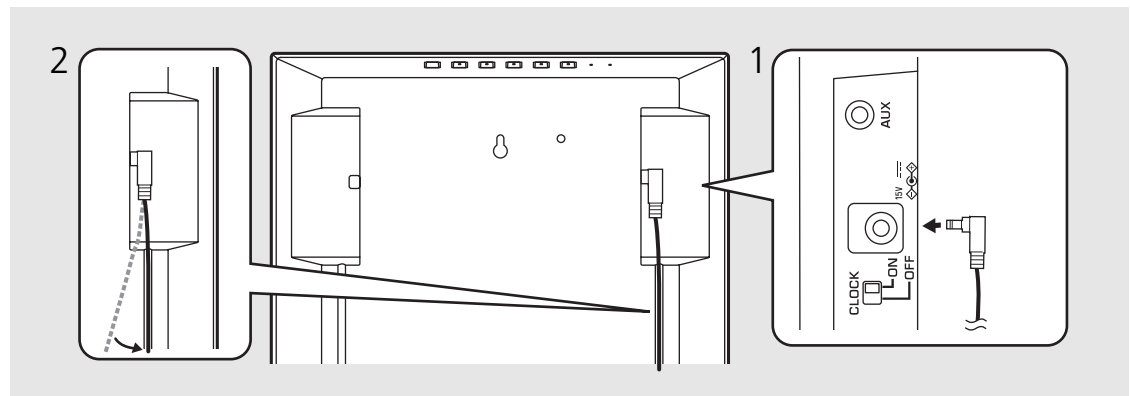

Installation

Bei der Installation auf einem Regal

1 Bringen Sie die Anti-Rutsch-Polster an der Unterseite des Geräts an (2 Positionen).

- Bringen Sie die mitgelieferte Kabelklemme an der Unterseite an. Hier können Sie die Kabel sauber entlangführen.

2 Bringen Sie den mitgelieferten Ständer an.

3 Bringen Sie die Abdeckung an.

- Wenn Sie eine Außenantenne verwenden oder ein Gerät an die AUX-Buchse anschließen, kann die Abdeckung möglicherweise nicht angebracht werden. In diesem Fall können Sie das Gerät ohne die Abdeckung verwenden.

4 Fixieren Sie die FM-Antenne mit Nadeln an einer Stelle, an der das Gerät einen guten Empfang hat.

5 Schließen Sie das Netzkabel an das Netzteil an.

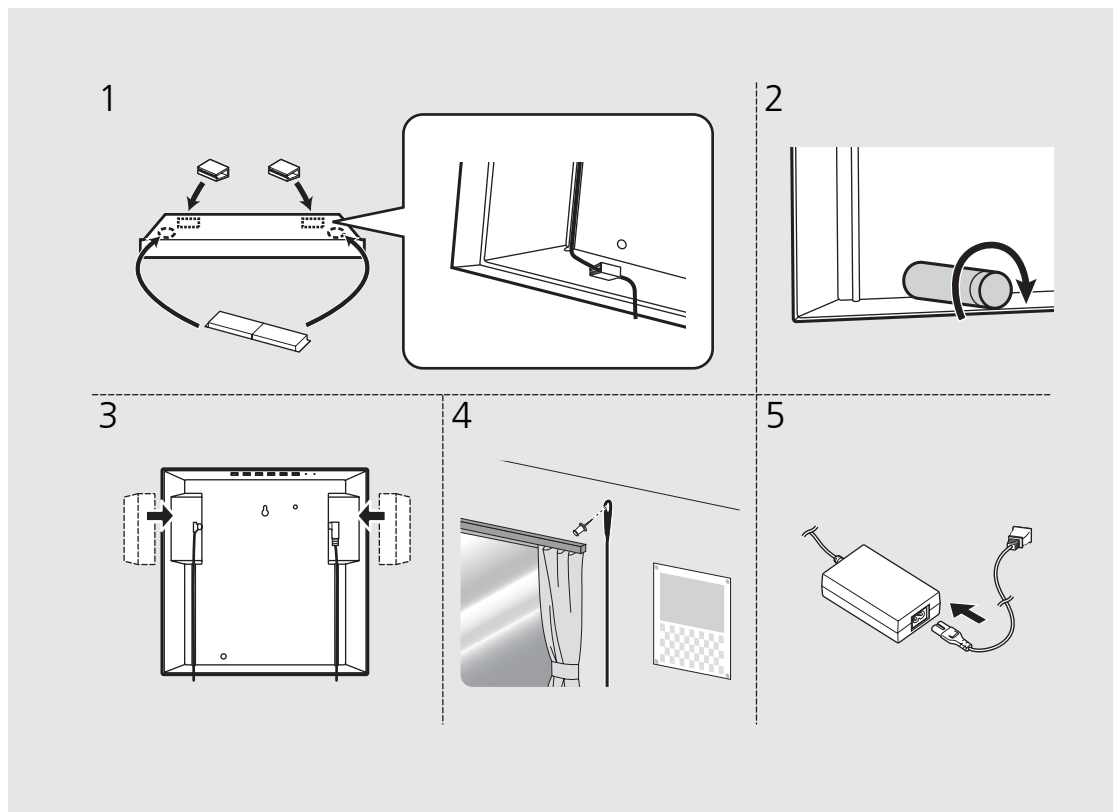

- Breiten Sie vor der Installation ein weiches Tuch oder eine Schutzmatte auf dem Tisch aus.

Bei der Installation des Geräts an der Wand

1 Bringen Sie die Abdeckung an.

- Wenn Sie eine Außenantenne verwenden oder ein Gerät an die AUX-Buchse anschließen, kann die Abdeckung möglicherweise nicht angebracht werden. In diesem Fall können Sie das Gerät ohne die Abdeckung verwenden.

2 Bringen Sie die Anti-Rutsch-Polster an der Rückseite des Geräts an (2 Positionen).

3 Bringen Sie eine Schraube an der Wand an.

- Legen Sie eine im Handel erhältliche Blechschraube (Schraubendurchmesser 3,5 mm bis 4 mm) bereit.
- Hängen Sie das Gerät nicht an einer dünnen Sperrholzwand oder einer Wand mit einem weichen Material auf. Andernfalls kann die Schraube aus der Wandoberfläche herausgezogen werden und das Gerät kann herunterfallen, wobei es zu Schäden am Gerät oder Verletzungen bei Personen kommen kann.
- Bringen Sie das Gerät nicht mit Nägeln, Klebestreifen oder instabilen Beschlägen an der Wand an. Das Gerät kann andernfalls durch die langfristige Verwendung und Vibrationen herunterfallen.

Fortsetzung auf der nächsten Seite ➔

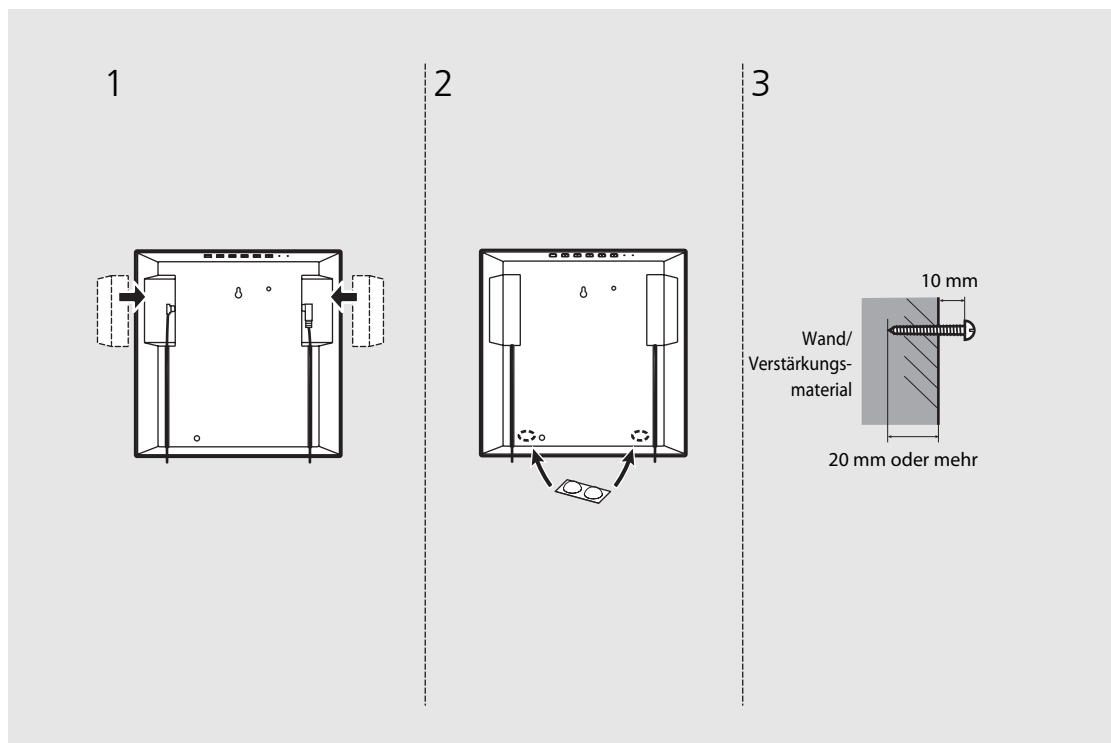

- Die sichere Installation liegt in der Verantwortung des Besitzers. Yamaha haftet nicht für Unfälle, die durch eine unsachgemäße Installation verursacht wurden. Wenn Sie sich im Hinblick auf die Wandstärke unsicher sind, wenden Sie sich bitte an einen Montagespezialisten.

4 Hängen Sie die Aussparung zur Installation an der Wand in den Schraubenkopf ein.

- Stellen Sie sicher, dass die Schraube fest im schmalen Bereich der Aussparung sitzt.
- Um zu verhindern, dass das Gerät herunterfällt, wird das Anbringen eines im Handel erhältlichen Sicherheitsdrahtes empfohlen. Verwenden Sie zum Anbringen eine im Handel erhältliche Schraube (M4 x 8 mm).

5 Fixieren Sie die FM-Antenne mit Nadeln an einer Stelle, an der das Gerät einen guten Empfang hat.

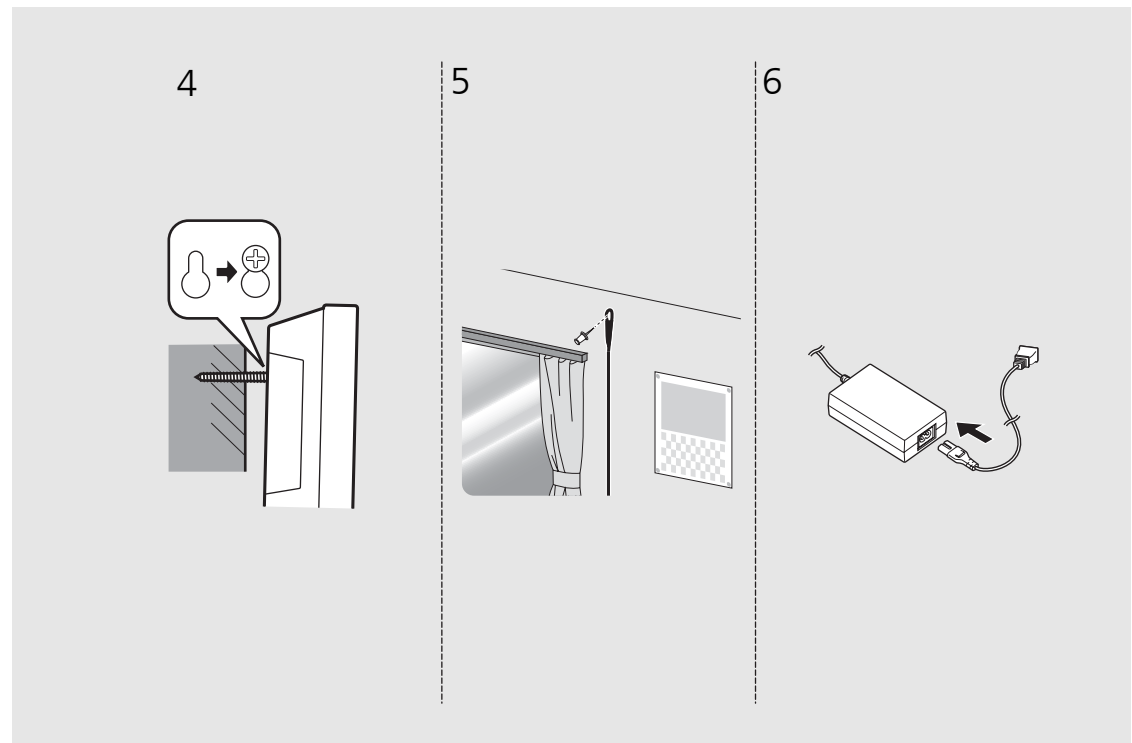

6 Schließen Sie das Netzkabel an das Netzteil an.

- Verlegen Sie das Kabel so, dass sich niemand mit Händen oder Füßen darin verfangen kann.



Einschalten des Geräts

Stecken Sie das Netzkabel in die Netzsteckdose und drücken Sie .

- Das Gerät schaltet sich ein.
- Drücken Sie erneut , um es auszuschalten (Bereitschaftsmodus).
- Wenn Sie den CLOCK-Schalter an der Seite einstellen ( S.6), wenn die Uhranzeige aktiviert oder deaktiviert ist, können Sie den Status „Bereitschaft“ bzw. „Eco-Bereitschaft“ einstellen (siehe Tabelle rechts).

Automatische Bereitschaft



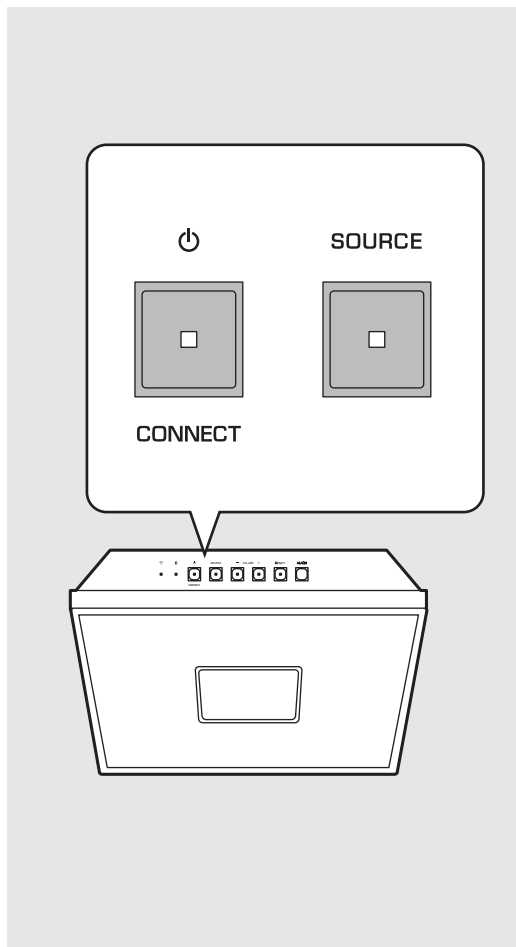

Die automatische Bereitschaft kann auf die folgende Art aktiviert/deaktiviert werden.

- 1 Halten Sie SOURCE am Gerät gedrückt und stecken Sie das Netzkabel in die Netzsteckdose.
- 2 Halten Sie SOURCE gedrückt.
 - Das Frontblenden-Display zeigt „ON“ oder „OFF“ an.



Status im Bereitschafts-/Eco-Bereitschaftsmodus

	Bereitschaft	Eco-Bereitschaft
Einstellen der Uhr	Ja	Nein
Wecker aktivieren/deaktivieren	Ja	Nein
Steuerung von der App	Ja	Nein
Uhrzeitanzeige	Ja	Nein
Netzwerkverbindung	Ja	Nein
Bluetooth-Verbindung	Ja	Nein

-  Stellen Sie den Schalter CLOCK auf „ON“, wenn Sie die App „MusicCast CONTROLLER“ verwenden.
-  Wenn Sie das Gerät nach dem Kauf erstmals einschalten, blinkt die Wi-Fi-Anzeige, und das Gerät beginnt automatisch, nach einem iOS-Gerät zu suchen ( S.16).
-  Wenn die automatische Bereitschaft aktiviert ist (Standardeinstellung), wechselt das Gerät unter den folgenden Bedingungen automatisch in den Bereitschaftszustand.
 - Wenn das Gerät keinen Ton über den Audioeingang erzeugt und ungefähr 20 Minuten lang nicht bedient wird, wenn Bluetooth oder NET als Quelle ausgewählt ist.
 - Wenn 8 Stunden ohne Bedienung vergangen sind, unabhängig vom Audioeingang.

■ Installieren der App „MusicCast CONTROLLER“

Um das Gerät mit einem Netzwerk zu verbinden und den Inhalt von Streamingdiensten oder Internetradio wiederzugeben, müssen Sie die kostenlose spezielle App „MusicCast CONTROLLER“ für Mobilgeräte verwenden. Ausführliche Informationen erhalten Sie, indem Sie im App Store oder Google Play™ nach „MusicCast CONTROLLER“ suchen.

- Die Anwendung unterstützt iPhone/iPad/iPod touch und Android-Mobilgeräte.

Funktionen von „MusicCast CONTROLLER“

- Durchführen der Netzwerkeinstellungen dieses Geräts und Verbinden mit dem Wi-Fi-Netzwerk
- Wiedergabe von Titeln, die auf Computern (Servern) gespeichert sind
- Auswählen eines Internetradiosenders
- Weitergeben und Empfangen von Audio zwischen dem Gerät und anderen Yamaha MusicCast-Geräten
- Einstellen der Uhrzeit
- Einstellen der Weckfunktion
- Anpassen des Klangs

Einzelheiten finden Sie in der „MusicCast Setup-Anleitung“.

Anschließen an das Netzwerk

Sie können Audioinhalte aus dem Internet oder Musikdateien wiedergeben, die auf dem Computer, Mobilgeräten oder DLNA*-kompatiblen NAS gespeichert sind, indem Sie dieses Gerät mit dem Netzwerk verbinden. Sie können das Gerät auch mit einem Mobilgerät bedienen.

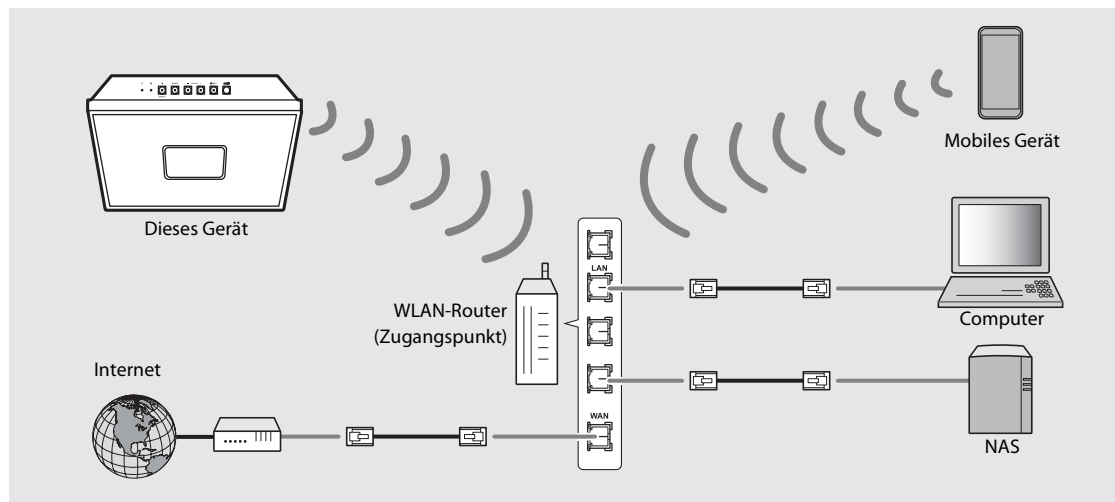

* Digital Living Network Alliance

- 1 Starten Sie „MusicCast CONTROLLER“.
- 2 Richten Sie in „MusicCast CONTROLLER“ das Netzwerk ein.
- 3 Befolgen Sie die Anweisungen in „MusicCast CONTROLLER“, CONNECT am Gerät gedrückt zu halten.
 - Das Gerät ist für die Verbindung mit dem Netzwerk bereit und die Wi-Fi-Anzeige (☞ S.5) blinkt.
- 4 Richten Sie das Netzwerk ein, indem Sie den Anzeigen von „MusicCast CONTROLLER“ folgen.
 - Wenn das Gerät mit dem Netzwerk verbunden ist, leuchtet die Wi-Fi-Anzeige (☞ S.5).



- Für eine Netzwerkverbindung ist „MusicCast CONTROLLER“ erforderlich. Verbinden Sie, bevor Sie eine Verbindung herstellen, das Mobilgerät, auf dem „MusicCast CONTROLLER“ installiert wurde, mit dem WLAN-Router (Zugangspunkt), den Sie verwenden werden.
- Ausführliche Informationen zur Internetverbindung finden Sie in der Bedienungsanleitung Ihrer Netzwerkgeräte.
- Durch evtl. auf Ihrem Computer installierte Sicherheitssoftware oder die Firewall-Einstellungen Ihrer Netzwerkgeräte (wie einem Router) kann der Zugriff des Geräts auf das Netzwerk oder das Internet blockiert werden. Ändern Sie in diesem Fall die Einstellung der Sicherheitssoftware oder der Netzwerkgeräte.

Initialisieren der Netzwerkeinstellungen

- 1 Drücken Sie , um das Gerät auszuschalten.
- 2 Ziehen Sie den Netzstecker aus der Netzsteckdose.
- 3 Halten Sie  am Gerät gedrückt und stecken Sie das Netzkabel in die Netzsteckdose.
 - Nachdem die Quellenanzeige (NET und ) einige Sekunden lang geblinkt hat, wechselt der Bildschirm zur Uhrzeitanzeige.

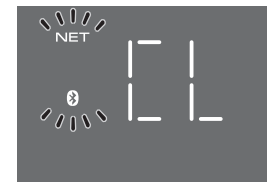

► Verbindung mit dem Netzwerk durch Freigabe der iOS-Geräteeinstellung

Wenn Sie das Gerät nach dem Kauf oder dem Initialisieren der Netzwerkeinstellungen erstmals einschalten (☞ S.15), blinkt die Wi-Fi-Anzeige, und das Gerät beginnt automatisch, nach einem iOS-Gerät zu suchen (etwa einem iPhone). Sie können die WLAN-Verbindung mühelos durch Anwenden der Netzwerkeinstellungen auf iOS-Geräte einrichten. Vergewissern Sie sich vor dem Fortfahren, dass das iOS-Gerät mit einem WLAN-Router (Zugangspunkt) verbunden ist.

Rufen Sie den Wi-Fi-Einrichtungsbildschirm auf dem iOS-Gerät aus und wählen Sie das Gerät unter „SETUP A NEW AIRPLAY SPEAKER...“ aus.

- Folgen Sie den Bildschirmanweisungen, die auf dem iOS-Gerät erscheinen.



- Sie brauchen ein iOS-Gerät mit iOS 7.1 oder neuer.
- Die Netzwerkeinstellungen an iOS-Gerät können nicht zum Herstellen einer Drahtlosverbindung auf das Gerät angewandt werden, wenn Ihr WLAN-Router (Zugangspunkt) WEP-Verschlüsselung nutzt.

Einstellen der Uhr

Wenn die Uhrzeit eingestellt wurde, ist die Weckfunktion verfügbar.

1 Halten Sie gedrückt.

- Die Uhrzeitanzeige blinkt.



2 Stellen Sie die Uhrzeit mit / ein.

3 Drücken Sie , um die Einstellung zu beenden.

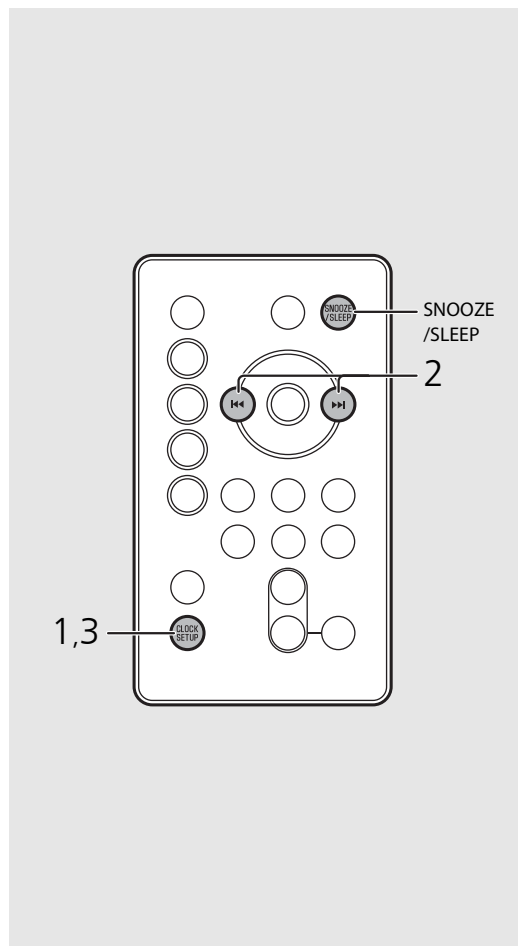

- Die Uhrzeiteinstellung geht verloren, wenn Sie das Netzkabel etwa eine Woche lang von der Netzsteckdose trennen. Stellen Sie die Uhrzeit erneut ein.



- Das Uhrzeitformat (12 Stunden/24 Stunden) kann geändert werden, wenn Sie beim Einstellen der Uhrzeit die Taste **SNOOZE/SLEEP** drücken.
- „AM“ oder „PM“ wird nur angezeigt, wenn das 12-Stunden-Format ausgewählt ist.
- Um die Einstellung abzubrechen, drücken Sie .
- Sie können mit dem CLOCK-Schalter festlegen, ob die Uhrzeit im Bereitschaftsmodus angezeigt werden soll.
ON: Uhrzeitanzeige ein (Bereitschaft)
OFF: Uhrzeitanzeige aus (Eco-Bereitschaft)

Wiedergabe von Netzwerkinhalten

Sie können mit diesem Gerät Musikdateien, wie MP3-, WMA- oder FLAC-Dateien (ein verlustloses Audiodaten-Komprimierungsformat), wiedergeben, die auf dem NAS oder Computer (Server) gespeichert sind, der mit dem Netzwerk verbunden ist. Sie können auch über das Internet Radiosender aus der ganzen Welt hören.

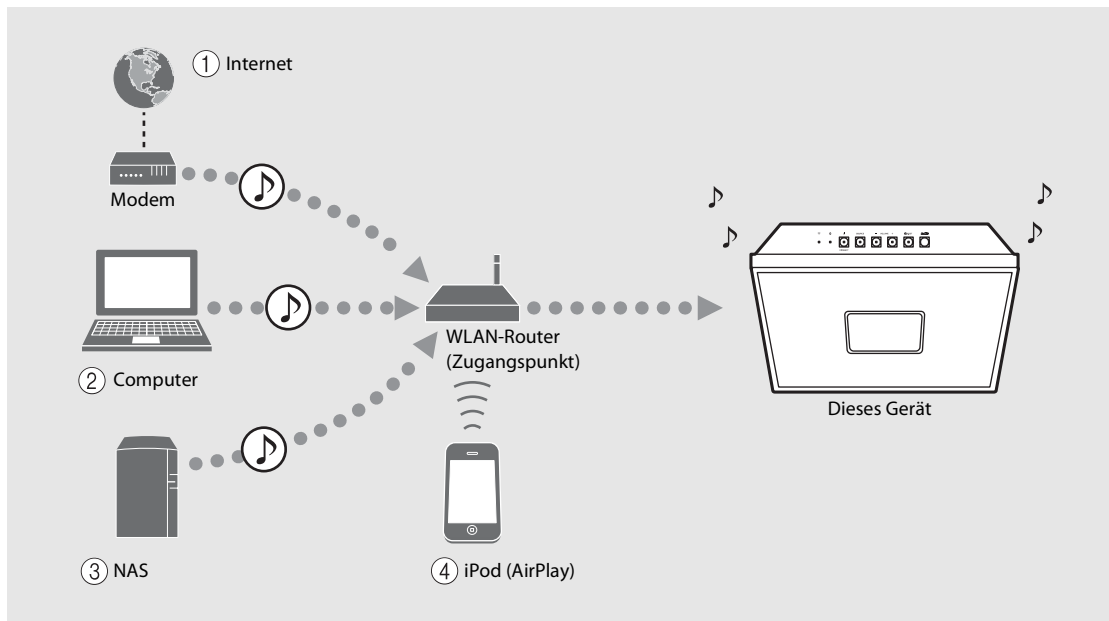

- ① Wiedergabe von Internetradio (↪ S.21)
- ② Wiedergabe von auf einem Computer gespeicherten Musikdateien (↪ S.19)
- ③ Wiedergabe von auf einem NAS gespeicherten Musikdateien (↪ S.19)
- ④ Wiedergabe des iPod mit AirPlay (↪ S.23)

Abspielen von Titeln auf dem Computer

Sie können mit diesem Gerät Musikdateien, wie MP3-, WMA- oder FLAC-Dateien (ein verlustloses Audiodaten-Komprimierungsformat), wiedergeben, die auf dem NAS oder Computer (Server) gespeichert sind, der mit dem Netzwerk verbunden ist.

Einstellen der Medienfreigabe der Musikdateien

Um Musikdateien auf Ihrem Computer mit diesem Gerät wiederzugeben, müssen Sie die Medienfreigabe-Einstellung zwischen diesem Gerät und dem Computer vornehmen (Windows Media Player 11 oder höher). Hier wird Windows Media Player 12 unter Windows 7 als Beispiel verwendet.

- 1 Starten Sie Windows Media Player 12 auf Ihrem Computer.
- 2 Wählen Sie „Stream“ und dann „Turn on media streaming“.
 - Das Systemsteuerungsfenster des Computers wird angezeigt.
- 3 Klicken Sie auf „Turn on media streaming“.
- 4 Wählen Sie in der Dropdown-Liste neben dem Modellnamen des Geräts die Option „Allowed“ aus.
- 5 Klicken Sie auf „OK“, um das Fenster zu schließen.

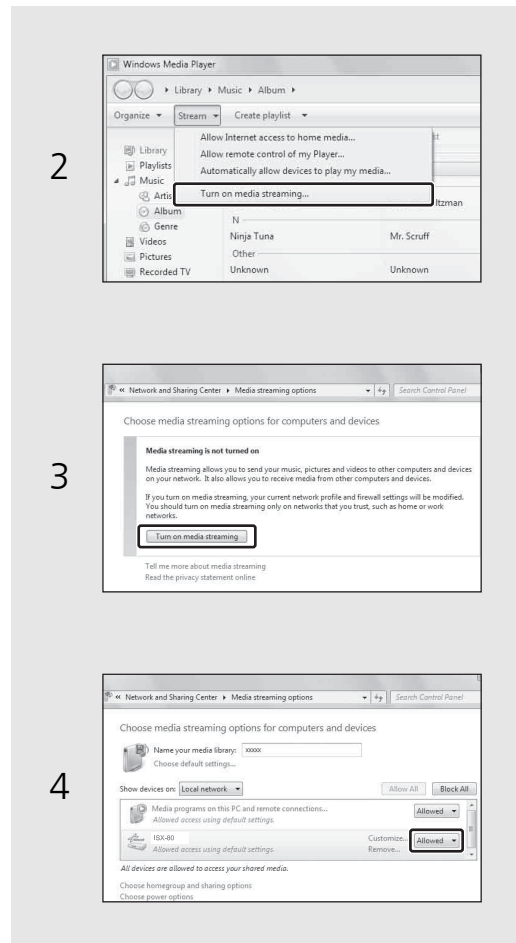

- Ausführliche Informationen zur Medienfreigabe finden Sie in der Windows Media Player-Hilfe.

Für einen Computer oder einen NAS, auf dem andere DLNA-Serversoftware installiert ist

Konfigurieren Sie anhand der Bedienungsanleitung des Geräts oder der Software die Medienfreigabeeinstellungen.

Wiedergabe von Titeln auf dem Computer

Verwenden Sie die App „MusicCast CONTROLLER“, die auf dem Mobilgerät installiert ist.

- 1 Wählen Sie in „MusicCast CONTROLLER“ die Option „Server“.
- 2 Geben Sie Titel wieder, indem Sie den Anzeigen von „MusicCast CONTROLLER“ folgen.

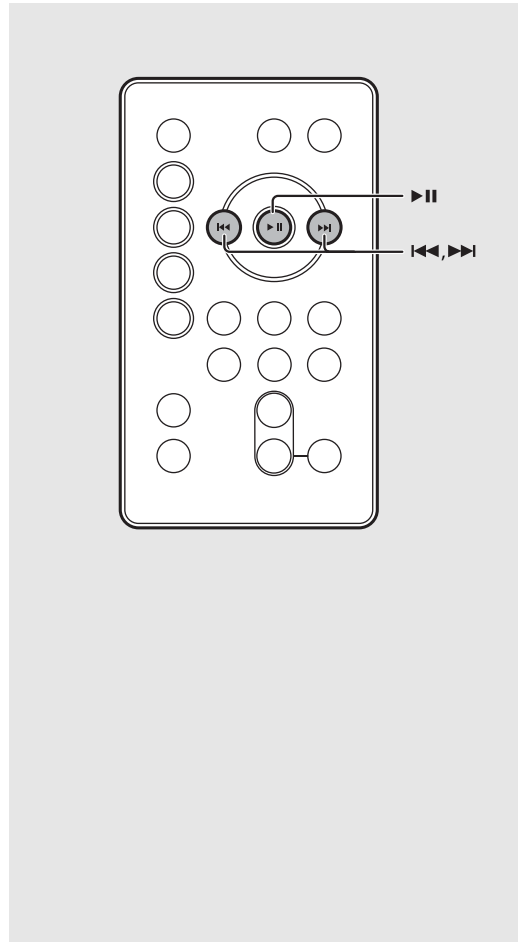

- Sie können für die folgenden Bedienvorgänge die Fernbedienung verwenden:

▶▶ Wiedergabe/Pause

▶▶/◀◀ Wechselt zum nächsten oder vorherigen Titel im Ordner.

- Sie können Ihre Lieblingstitel im Vorfeld speichern (S.22).

Internetradio hören

Sie können sich Internetradiosender aus der ganzen Welt anhören. Verwenden Sie die App „MusicCast CONTROLLER“, die auf dem Mobilgerät installiert ist, um Internetradio zu hören. Stellen Sie sicher, dass das Gerät ordnungsgemäß mit dem Internet verbunden ist (☞ S.15).

- 1 Verwenden Sie „MusicCast CONTROLLER“ und wählen Sie „Net Radio“.
- 2 Geben Sie Radio wieder, indem Sie den Anzeigen von „MusicCast CONTROLLER“ folgen.



- Sie können Ihre Lieblingssender im Vorfeld speichern (☞ S.22).

Speichern von Netzwerkinhalten

Beim Gerät können 6 Inhalte registriert werden und bis zu 40 Inhalte bei „MusicCast CONTROLLER“. Sie können nach der Registrierung ganz einfach Inhalte wiedergeben.

Speichern von Inhalten

- 1 Geben Sie mit „MusicCast CONTROLLER“ den Inhalt wieder, den Sie registrieren möchten.
- 2 Halten Sie eine beliebige PRESET-Taste, ①-⑥, gedrückt, während der Inhalt ausgewählt ist.

- Die Speichernummer blinkt im Frontblenden-Display.

Auswählen von Speicherinhalten

- 1 Drücken Sie **NET**.
- 2 Drücken Sie die PRESET-Taste, ①-⑥.

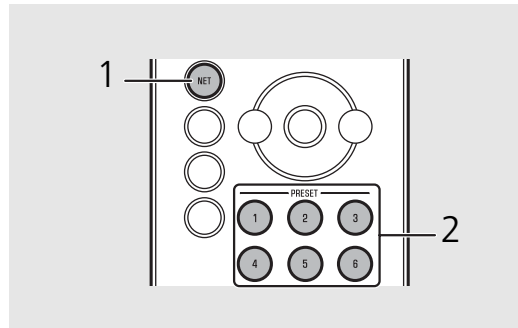
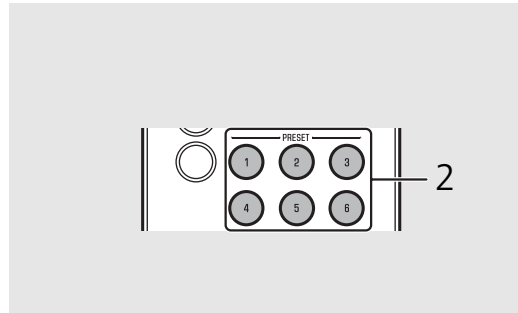

Bedienung über die Tasten am Gerät

- Speichern von Inhalten
 - 1 Geben Sie mit „MusicCast CONTROLLER“ den Inhalt wieder, den Sie registrieren möchten.
 - 2 Halten Sie **PRESET** gedrückt, während der Inhalt ausgewählt ist.
 - 3 Drücken Sie **PRESET**, um die gewünschte Speichernummer auszuwählen.
 - 4 Halten Sie **PRESET** gedrückt.
- Auswählen von Speicherinhalten
 - 1 Drücken Sie **SOURCE** zur Auswahl von „NET“.
 - 2 Drücken Sie **PRESET**, um den Inhalt auszuwählen.

Mit „MusicCast CONTROLLER“ Inhalte registrieren

- 1 Geben Sie mit „MusicCast CONTROLLER“ den Inhalt wieder, den Sie registrieren möchten.
- 2 Registrieren Sie den Inhalt, indem Sie den Anzeigen von „MusicCast CONTROLLER“ folgen.

Wiedergabe von Musik mit AirPlay

Mit der AirPlay-Funktion können Sie Musik von iTunes/vom iPod drahtlos über ein Netzwerk mit dem Gerät abspielen. Stellen Sie sicher, dass das Gerät und der Computer oder iPod mit demselben Router verbunden sind (☞ S.15).

Wiedergeben von Titeln mit dem iPod

- 1 Schalten Sie das Gerät ein, und rufen Sie den Wiedergabebildschirm auf dem iPod auf.
 - Wenn der iPod das Gerät erkennt, wird  im Bildschirm des iPod angezeigt.
- 2 Tippen Sie auf  und wählen Sie den Gerätenamen.
 - Die Quelle schaltet automatisch zu [AirPlay] um und die Wiedergabe startet (außer im Eco-Bereitschaftsmodus).





- ! Bei einem iPod, auf dem iOS7/iOS8 installiert ist, wird  im Control-Center angezeigt. Um das Control-Center anzuzeigen, streichen Sie auf dem iPod-Bildschirm nach oben.
- 💡 Sie können auch das Gerät und die Fernbedienung verwenden, um die Wiedergabe zu starten, anzuhalten, zu stoppen und Titel zu überspringen.

Deaktivieren von AirPlay

- Tippen/Klicken Sie auf  im iPod-/iTunes-Bildschirm und wählen Sie ein anderes Gerät als dieses Gerät aus der Lautsprecherliste aus. Oder schalten Sie die Quelle zu einer anderen als AirPlay um.

Wiedergeben von Titeln mit iTunes

- 1 Schalten Sie das Gerät ein und starten Sie iTunes.
 - Wenn iTunes das Gerät erkennt, wird  im iTunes-Bildschirm angezeigt.
- 2 Klicken Sie auf  und wählen Sie den Gerätenamen.
 - Die Quelle schaltet automatisch zu [AirPlay] um (außer im Eco-Bereitschaftsmodus).
- 3 Geben Sie Titel in iTunes wieder.

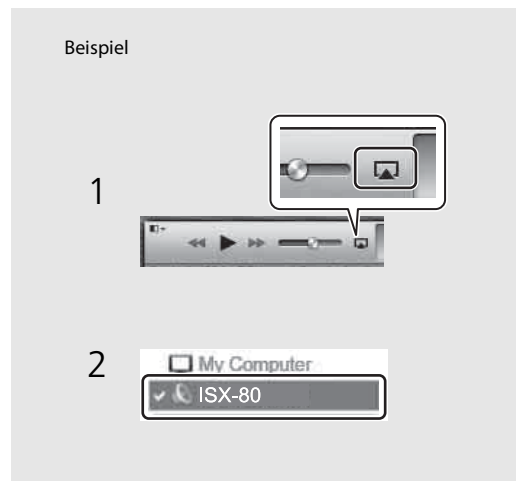

Wiedergabe von Musik über die *Bluetooth*-Verbindung

Sie können Audioinhalte kabellos über ein mit *Bluetooth* kompatibles Gerät wiedergeben.

■ Koppeln eines *Bluetooth*-Geräts mit dem Gerät

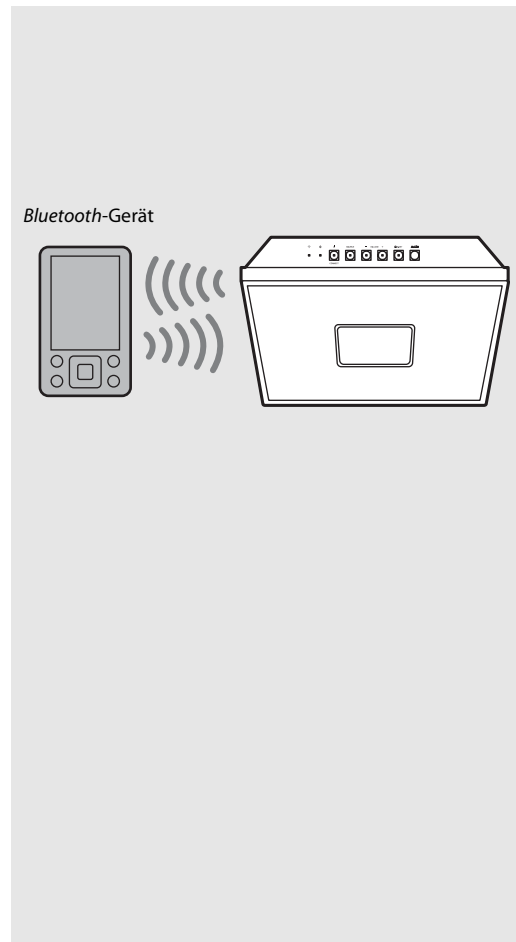
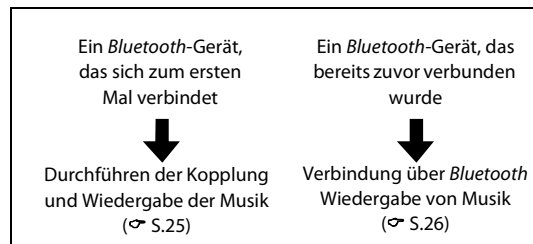

Wenn Sie ein *Bluetooth*-Gerät zum ersten Mal mit dem Gerät verbinden, muss das Gerät zuerst bei diesem Gerät registriert werden. Dieser Vorgang wird als „Pairing“ bezeichnet.

Wenn die Kopplung abgeschlossen ist, kann die Verbindung danach über ein paar einfache Schritte hergestellt werden.



- Wenn die Kopplungsinformationen eines Geräts gelöscht werden, müssen Sie die Kopplung für dieses Gerät erneut durchführen, um die Verbindung erneut herstellen zu können.

Durchführen der Kopplung und Wiedergabe der Musik

- 1 Drücken Sie , um die Quelle auf *Bluetooth* einzustellen.
- 2 Aktivieren Sie die *Bluetooth*-Funktion des Geräts.
- 3 Wählen Sie in den *Bluetooth*-Einstellungen des Geräts dieses Gerät aus (Netzwerkname dieses Geräts).
 - Nachdem die Kopplung abgeschlossen ist, leuchtet die *Bluetooth*-Anzeige ( S.5), wenn eine *Bluetooth*-Verbindung besteht.
 - Wenn das Gerät sich nach dem Abschluss der Kopplung nicht automatisch mit diesem Gerät verbindet, wählen Sie dieses Gerät (Netzwerkname des Geräts) erneut in der *Bluetooth*-Einstellung des Geräts aus.
 - Einzelheiten dazu finden Sie im Handbuch des Geräts.
- 4 Geben Sie Musik auf Ihrem Gerät wieder.

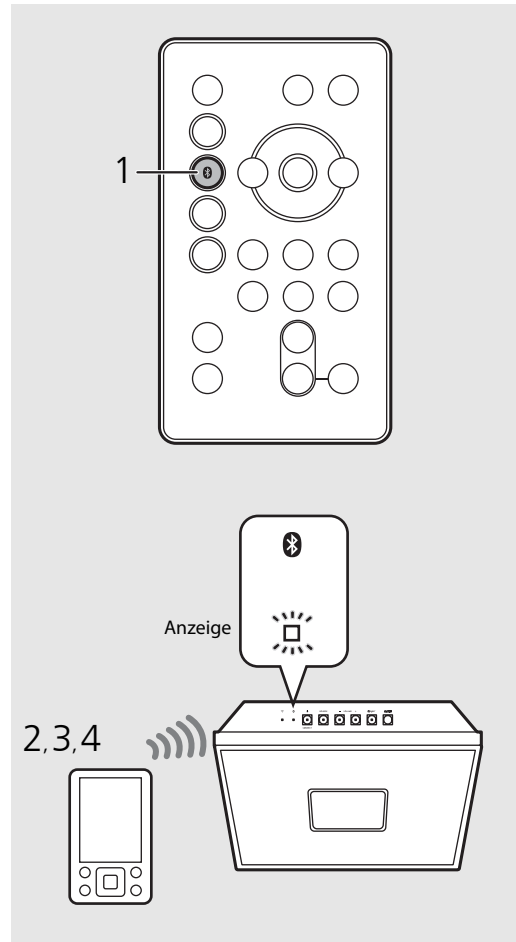



- Wenn bereits ein anderes Gerät mit diesem Gerät verbunden ist, halten Sie  gedrückt, um die *Bluetooth*-Verbindung zu beenden, und führen Sie dann die Kopplung mit dem neuen Gerät durch.
- Sie können den Netzwerknamen dieses Geräts über „MusicCast CONTROLLER“ überprüfen oder ändern.
- Wenn während des Kopplungsvorgangs ein Passkey erforderlich ist, geben Sie die Nummer „0000“ ein.

Verbindung mit einem gekoppelten Bluetooth-Gerät und Wiedergabe der Musik

Wenn das Gerät über eine *Bluetooth*-Verbindung mit einem anderen Gerät verbunden ist, beenden Sie diese Verbindung (siehe „Beenden der *Bluetooth*-Verbindung“ rechts), bevor Sie die Verbindung mit dem Zielgerät herstellen.

1 Stellen Sie die *Bluetooth*-Verbindung her.

- **Verbindung über dieses Gerät:** Drücken Sie .
- **Verbindung über das *Bluetooth*-Gerät:** Aktivieren Sie die *Bluetooth*-Funktion beim verbundenen Gerät und wählen Sie dieses Gerät (Netzwerkname des Geräts) aus der Liste der verfügbaren Geräte aus.
- Die *Bluetooth*-Anzeige () leuchtet, wenn eine Bluetooth-Verbindung besteht.

2 Geben Sie Musik auf dem verbundenen Gerät wieder.

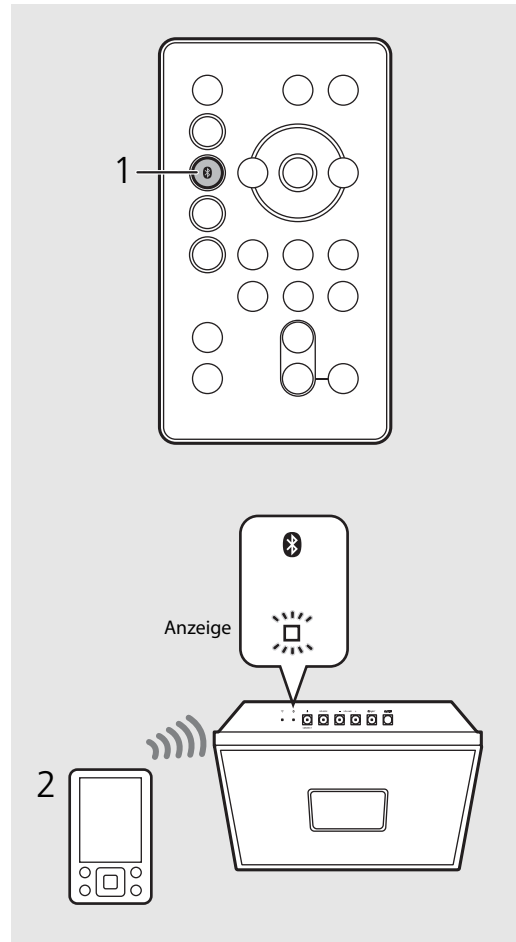

- **Senken Sie vor der Wiedergabe die Lautstärke bei diesem Gerät.** Andernfalls ist die Wiedergabelautstärke möglicherweise zu laut.



- Wenn Sie die Verbindung über dieses Gerät herstellen, sucht das Gerät nach dem *Bluetooth*-Gerät, mit dem die letzte Verbindung bestand. Stellen Sie in diesem Fall sicher, dass die *Bluetooth*-Funktion des Geräts aktiviert ist.



Beenden der *Bluetooth*-Verbindung

Die *Bluetooth*-Verbindung kann über einen der folgenden Schritte beendet werden.

- Sie halten  gedrückt.
- Sie schalten das Gerät in den Bereitschaftsmodus.
- Sie trennen die *Bluetooth*-Verbindung beim verbundenen Gerät.
- Sie schalten zu einer anderen Eingangsquelle um.

Wiedergabe von externen Quellen

Dieses Gerät ermöglicht eine Wiedergabe über externe Geräte, wie einen tragbaren Musikplayer. Informationen zum Anschluss des jeweiligen externen Geräts finden Sie in der mitgelieferten Bedienungsanleitung.

- 1 Trennen Sie das Netzkabel vom Gerät.
- 2 Entfernen Sie die hintere Abdeckung vom Gerät und schließen Sie das externe Gerät an dieses Gerät an.
 - Verwenden Sie für den Anschluss im Handel erhältliche Kabel.
- 3 Führen Sie das Kabel durch den Kabelhalterungsschlitz an der Rückseite.
- 4 Bringen Sie die Abdeckung an.
- 5 Stecken Sie das Netzkabel dieses Geräts wieder in die Netzsteckdose und drücken Sie , um das Gerät einzuschalten.
- 6 Drücken Sie .
- 7 Starten Sie die Wiedergabe am angeschlossenen externen Gerät.
 - Ausführliche Informationen zur Wiedergabe finden Sie in der Bedienungsanleitung im Lieferumfang des externen Geräts.

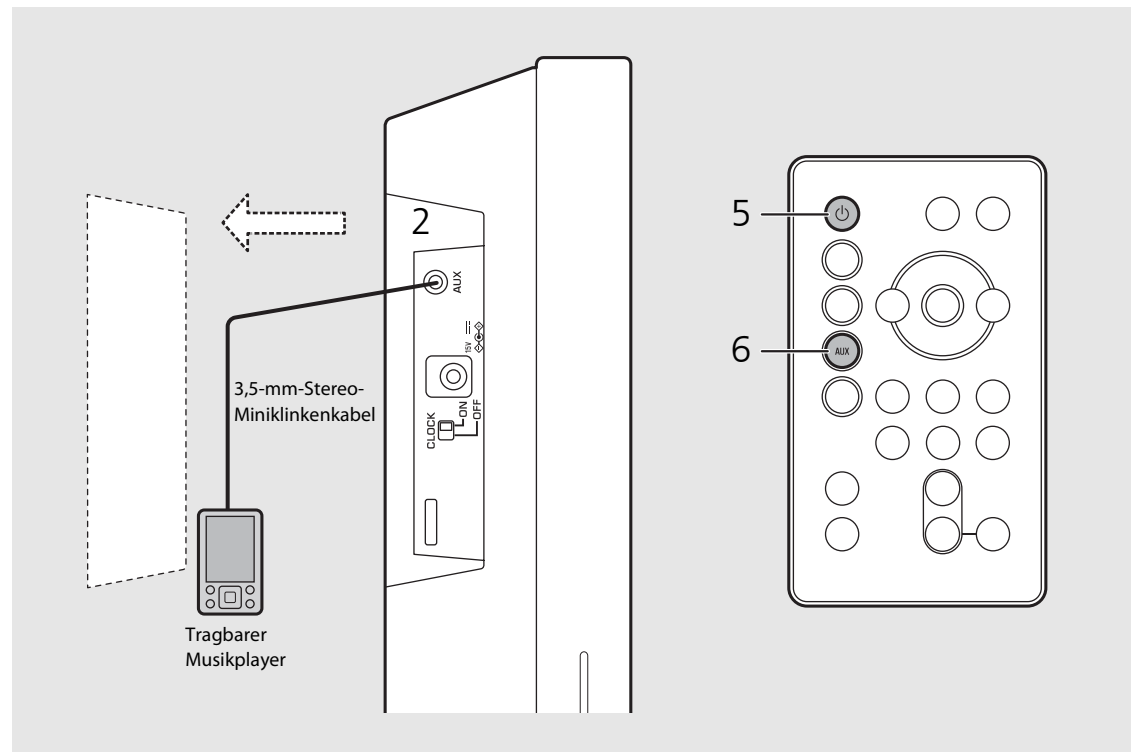

- **Senken Sie die Lautstärke des Geräts und des externen Geräts vor der Verbindung.** Andernfalls ist die Wiedergabelautstärke möglicherweise zu laut.

Wiedergabe von FM-Radiosendern

Schließen Sie die mitgelieferte FM-Antenne an, um FM-Radiosender zu hören.



Informationen zum Anschließen der Antenne an das Gerät finden Sie unter „Anschließen der FM-Antenne“ (S.9).

■ Einstellen der FM-Sender

- 1 Drücken Sie .
- 2 Halten Sie /  gedrückt.

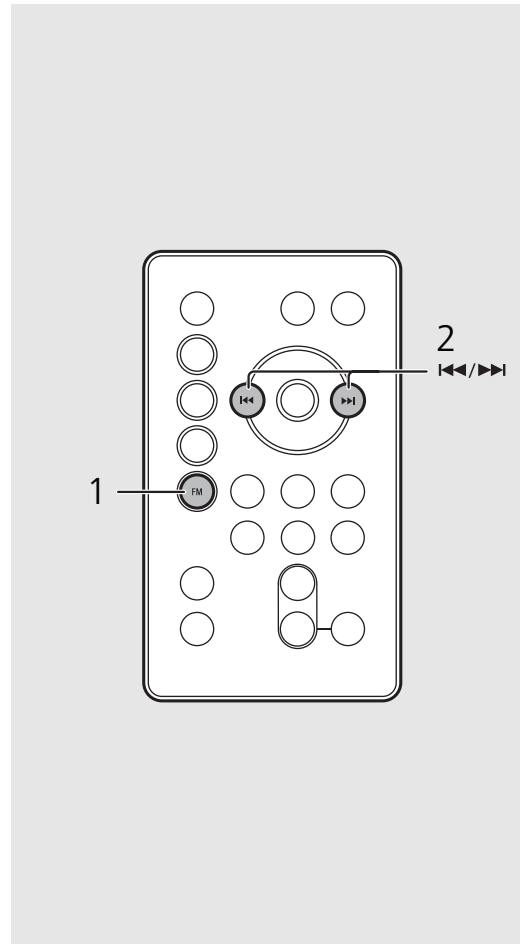

- Die automatische Einstellung beginnt und stoppt automatisch, wenn ein Sender gefunden wurde.



- Wenn der Senderempfang schwach ist, können Sie einen Sender manuell einstellen, indem Sie die Taste /  wiederholt drücken.

Speichern von FM-Sendern

Beim Gerät können 6 Inhalte registriert werden und bis zu 30 Inhalte bei „MusicCast CONTROLLER“.

- 1 Stellen Sie den Sender ein, den Sie speichern möchten (☞ S.28).
- 2 Halten Sie eine beliebige PRESET-Taste, -, gedrückt.

- Die Speichernummer blinkt im Frontblenden-Display.

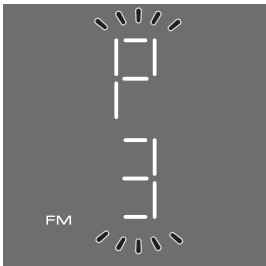

Auswählen der gespeicherten FM-Sender

- 1 Drücken Sie .
- 2 Drücken Sie die PRESET-Taste, -.

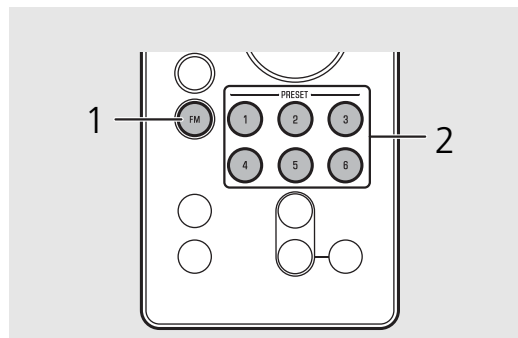
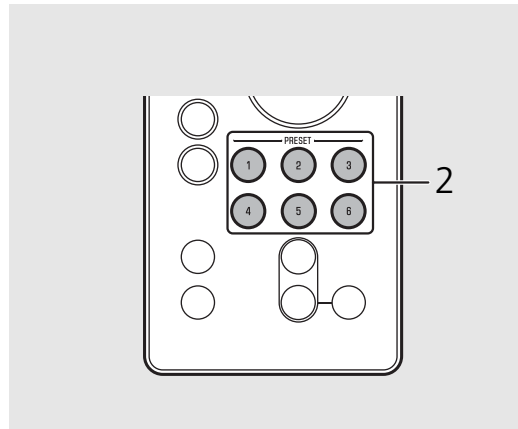

Bedienung über die Tasten am Gerät

- Speichern von FM-Sendern
- 1 Stellen Sie den Sender ein, den Sie speichern möchten.
 - 2 Halten Sie **PRESET** gedrückt.
 - 3 Drücken Sie **PRESET**, um die gewünschte Speichernummer auszuwählen.
 - 4 Halten Sie **PRESET** gedrückt.
- Auswählen der gespeicherten FM-Sender
- 1 Drücken Sie **SOURCE** zur Auswahl von „FM“.
 - 2 Drücken Sie **PRESET**, um den Sender auszuwählen.

Mit „MusicCast CONTROLLER“ Inhalte registrieren

- 1 Geben Sie mit „MusicCast CONTROLLER“ den Inhalt wieder, den Sie registrieren möchten.
- 2 Registrieren Sie den Inhalt, indem Sie den Anzeigen von „MusicCast CONTROLLER“ folgen.

Verwenden der Weckfunktion

Das Gerät umfasst eine Weckfunktion (IntelliAlarm), die Musikquellen oder Pieptöne (integrierter Alarm) zu der eingestellten Zeit auf verschiedene Arten wiedergibt. Die Weckfunktion hat die folgenden Funktionen.

Drei Wecktypen

Nehmen Sie die Einstellung mit „MusicCast CONTROLLER“ vor. Wählen Sie aus 3 verschiedenen Wecktypen und kombinieren Sie Musik mit Pieptönen. Befolgen Sie die Anweisungen von „MusicCast CONTROLLER“, um die Einstellung vorzunehmen.

SOURCE+BEEP	Die ausgewählte Audioquelle und der Piepton werden zur festgelegten Zeit wiedergegeben. Dieser Modus empfiehlt sich für einen bestmöglichen Start in den Tag. Drei Minuten vor der eingestellten Zeit: Die Wiedergabe der Musikquelle beginnt leise, und mit näher rückendem Weckzeitpunkt nimmt die Lautstärke schrittweise zu. Weckzeit: Ein Piepton wird zusätzlich wiedergegeben.
SOURCE	Die ausgewählte Audioquelle wird zur festgelegten Zeit wiedergegeben. Die Lautstärke beginnt leise und nimmt bis zur eingestellten Lautstärke schrittweise zu.
BEEP	Zur festgelegten Zeit wird nur der Piepton wiedergegeben.

Quelle

Es können Netzwerkinhalte und Radio ausgewählt werden. Abhängig von der Audioquelle können auch folgende Optionen ausgewählt werden.

Quelle	Wiedergabeverfahren	Funktion
Netzwerkinhalte	Speicher	Gibt den festgelegten Netzwerkinhalt wieder.
	Fortsetzen	Gibt den zuletzt wiedergegebenen Netzwerkinhalt wieder.
FM-Radio	Speicher	Gibt den festgelegten Speicherradiosender wieder.
	Fortsetzen	Gibt den zuletzt wiedergegebenen Radiosender wieder.



- Externe Geräte, die an die AUX-Buchse angeschlossen sind, oder Geräte, die über *Bluetooth* verbunden sind, können nicht als Musikquelle verwendet werden.

Schlummerfunktion

Mithilfe der Schlummerfunktion wird der Weckton nach 5 Minuten erneut wiedergegeben.

1 Einstellen der Weckzeit beim Gerät

1 Halten Sie **ALARM** gedrückt.

- **ALARM** und die eingestellte Weckzeit blinken.

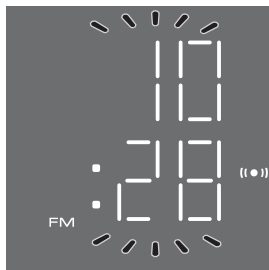

2 Drücken Sie **◀**/**▶**, um die Weckzeit einzustellen.

3 (Wenn ein anderer Wecktyp als BEEP ausgewählt ist) Drücken Sie entweder **NET** oder **FM** zur Auswahl der Musikquelle.

- Abhängig von den Bedienungen der zur Weckzeit ausgewählten Quelle wird möglicherweise kein Ton ausgegeben.

Fortsetzung auf der nächsten Seite ➔

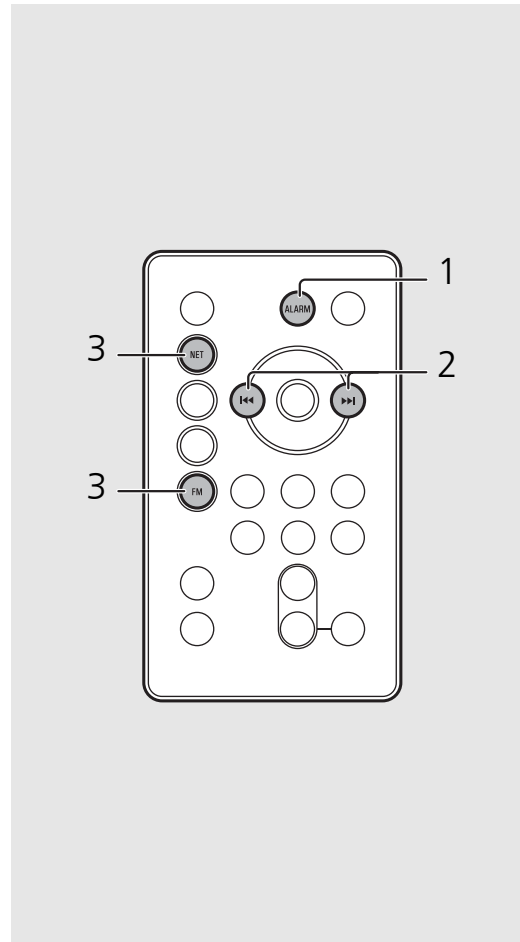

- Die Weckeinstellung wird gelöscht, wenn das System in den Bereitschaftsmodus wechselt, ohne dass sie vollständig durchgeführt wurde.
- Legen Sie den Wecktyp über „MusicCast CONTROLLER“ fest.



- Sie können den Wecker über die Tasten am Gerät einstellen.

1 Halten Sie **ALARM** gedrückt.

2 Drücken Sie **VOLUME -/+**, um die Weckzeit einzustellen.

3 (Wenn ein anderer Wecktyp als BEEP ausgewählt ist) Drücken Sie eine der **SOURCE**-Tasten, um die wiederzugebende Quelle auszuwählen.

4 (Wenn ein anderer Wecktyp als BEEP ausgewählt ist) Drücken Sie **PRESET**, um den Titel/Radiosender für die Wiedergabe auszuwählen.

- Wenn die Taste einmal gedrückt wird, wird der Inhalt fortgesetzt.
- Um den Titel oder Radiosender für die Wiedergabe auszuwählen, drücken Sie die Taste wiederholt, bis die festgelegte Speichernummer angezeigt wird.

5 Drücken Sie **ALARM**, um die Weckeinstellung zu beenden.

4 (Wenn ein anderer Wecktyp als BEEP ausgewählt ist) Drücken Sie PRESET **1**-**6**, um den Inhalt oder Radiosender festzulegen, der wiedergegeben werden soll.

- Wenn Sie die gleiche **PRESET 1-6**-Taste erneut drücken, wird der Inhalt fortgesetzt.
- Speichern Sie Inhalte und Radiosender, die Sie wiedergeben möchten (☞ S.22, 29).

5 Drücken Sie VOLUME **-**/**+**, um die Wecklautstärke einzustellen.

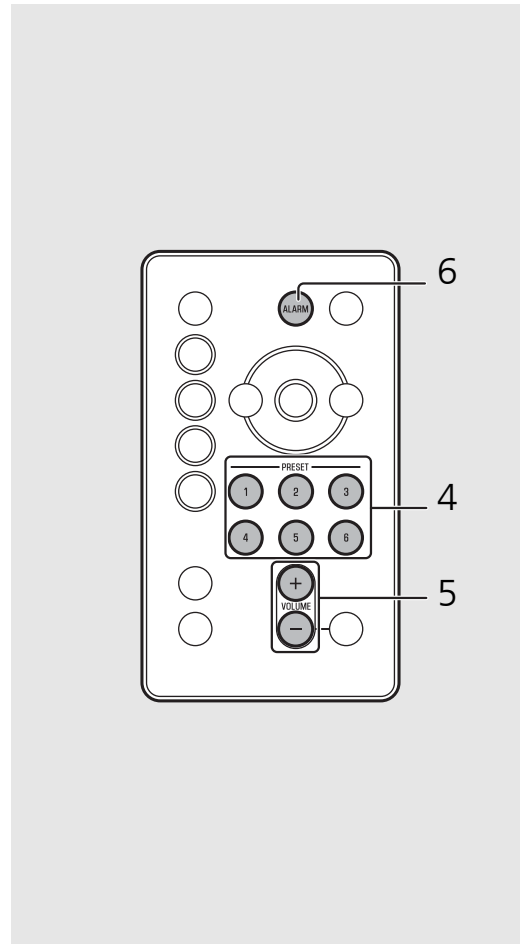

6 Drücken Sie **ALARM**.

- Die Weckfunktion wird eingestellt und  leuchtet.



Ein-/Ausschalten des Weckers

Drücken Sie .

- Bei aktiviertem Wecker leuchtet  auf und die Weckzeit wird für eine gewisse Zeit angezeigt. Wenn Sie  ausschalten, indem Sie erneut  drücken, wird die Weckfunktion ausgeschaltet.

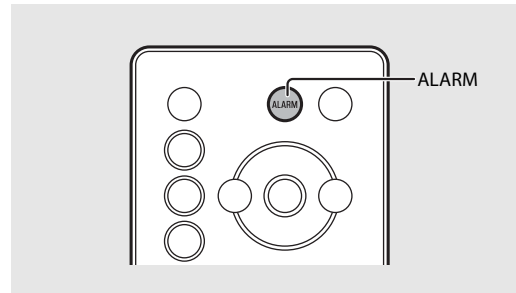



Stoppen der Weckfunktion für kurze Zeit (Schlummerfunktion)

Drücken Sie während der Weckerwiedergabe .

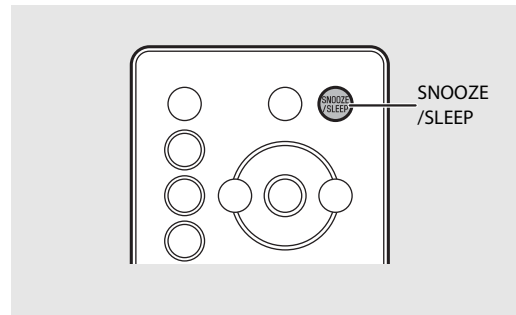
- SNOOZE schaltet den Weckton aus und setzt ihn nach 5 Minuten fort.



Ausschalten des Weckers

Drücken Sie während der Weckerwiedergabe  oder .

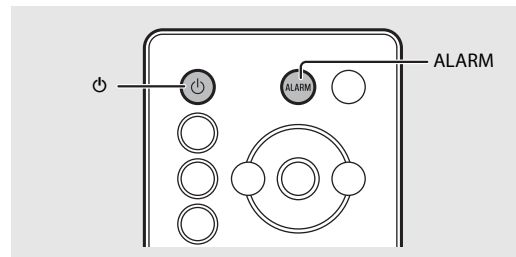

- Die Weckeinstellung wird auch dann gespeichert, wenn die Weckfunktion ausgeschaltet ist. Wenn die Weckfunktion durch Drücken der **ALARM**-Taste erneut eingeschaltet wird, ertönt der Wecker mit den vorher festgelegten Weckeinstellungen.



- Wenn SOURCE + BEEP eingestellt ist, drücken Sie einmal **SNOOZE/SLEEP**, um den Piepton zu stoppen, bzw. zweimal, um die Audioquelle zu stoppen. Vier Minuten nach Beendigung der Wiedergabe der Audioquelle wird deren Wiedergabe erneut eingeblendet und nach einer weiteren Minute wird der Piepton fortgesetzt.
- Die Weckanzeige blinkt, wenn die Schlummerfunktion aktiviert ist.



- Sofern Sie den Wecker nicht abstellen, verstummt dieser automatisch nach 60 Minuten.
- Die Weckeinstellung wird auch dann gespeichert, wenn die Weckfunktion ausgeschaltet ist. Wenn die Weckfunktion durch Drücken der **ALARM**-Taste erneut eingeschaltet wird, ertönt der Wecker mit den vorher festgelegten Weckeinstellungen.

Verwenden des Einschlaf timers

Sie können die Zeit einstellen, die verstreicht, bis das Gerät automatisch in den Bereitschaftsmodus wechselt.

Drücken Sie mehrmals , um die Uhrzeit auszuwählen.

- Die Zeit kann unter 30/60/90/120 Minuten ausgewählt oder auf OFF eingestellt werden.
-  leuchtet kurz auf, nachdem die Zeit ausgewählt wurde, und der Einschlaf-Timer ist eingestellt.



- Um den Einschlaf timer abzubrechen, drücken Sie erneut **SNOOZE/SLEEP**.

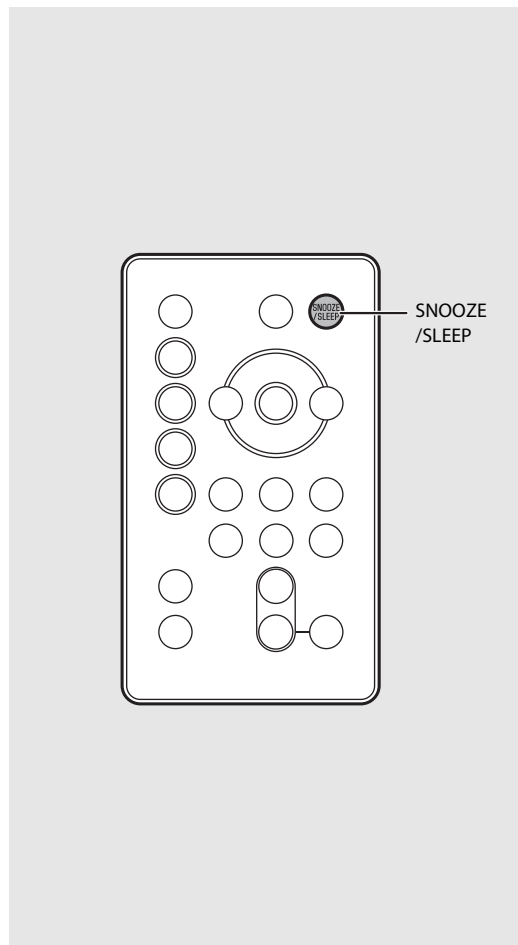

Anpassen der Helligkeit des Frontblenden-Displays

Drücken Sie mehrmals , um die Helligkeit auszuwählen.

- AUTO (A): Passt die Helligkeit automatisch entsprechend der Umgebung an.
- 3: heller
- 2: zwischen 1 und 3
- 1: dunkler

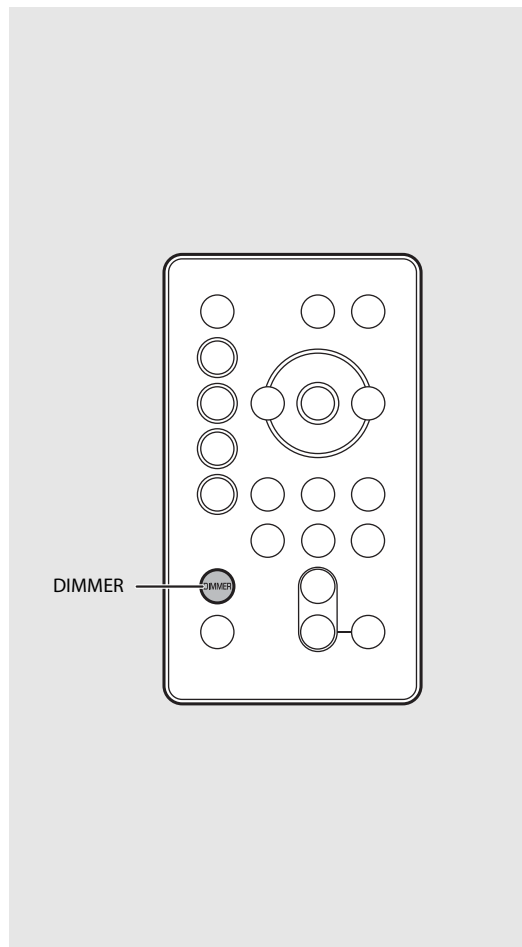

- Wenn AUTO gewählt ist, wird die Helligkeit des Frontblende-Displays mithilfe des Beleuchtungssensors automatisch eingestellt (S.7). Stellen Sie sicher, dass der Sensor nicht bedeckt ist.

Aktualisieren der Firmware

Wenn über das Netzwerk eine neue Firmware erkannt wird, wird „UP“ im Frontblenden-Display angezeigt (drücken Sie eine beliebige Taste, um die „UP“-Anzeige im Frontblenden-Display zu deaktivieren). Es gibt zwei Methoden, um die Firmware zu aktualisieren.

Aktualisieren über ein Mobilgerät

Sie können die Firmware mit „MusicCast CONTROLLER“ aktualisieren. Befolgen Sie die Anweisungen von „MusicCast CONTROLLER“, um die Firmware zu aktualisieren.

Aktualisieren über das Gerät

1 Drücken Sie , um das Gerät auszuschalten.

2 Ziehen Sie den Netzstecker aus der Netzsteckdose.

3 Halten Sie PRESET am Gerät gedrückt und stecken Sie das Netzkabel in die Netzsteckdose.

- PRESET und die „UP“-Anzeigen blinken am Gerät.

4 Drücken Sie PRESET.

- Die Firmware startet die Aktualisierung und wenn sie abgeschlossen ist, blinkt die Anzeige „100 UP“.



5 Drücken Sie , um zu überprüfen, ob wieder die normale Anzeige angezeigt wird.

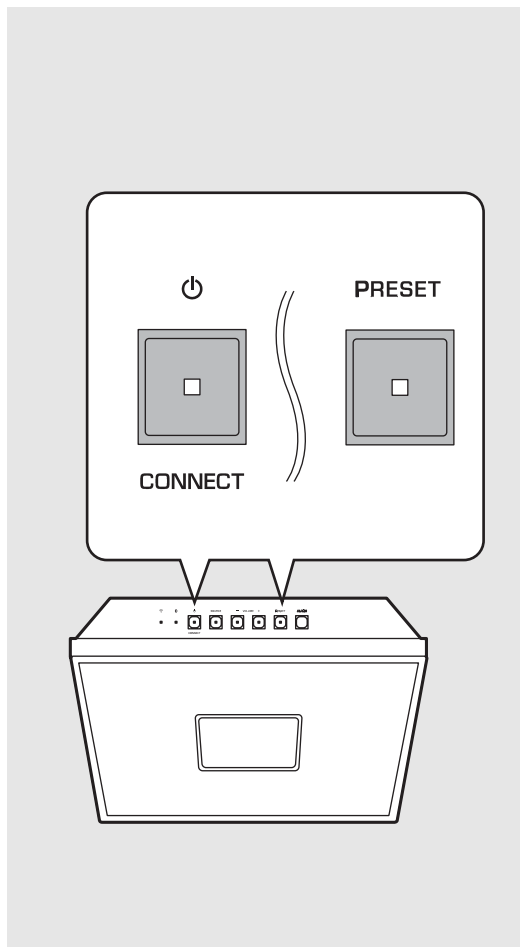

- Während der Aktualisierung sollten Sie das Gerät nicht bedienen und nicht das Netzkabel abziehen.



- Wenn die Internetgeschwindigkeit nicht ausreicht oder das Gerät über einen drahtlosen Netzwerkadapter mit einem WLAN verbunden ist, ist die Aktualisierung über Netzwerk je nach Status der Drahtlosverbindung eventuell nicht möglich. Wenn die Firmware-Aktualisierung fehlschlägt, blinkt die Anzeige „Er“. Versuchen Sie in diesem Fall nach einiger Zeit erneut, die Aktualisierung auszuführen.

Deaktivieren der Drahtlosfunktion

Die Drahtlosfunktionen (Wi-Fi, Bluetooth) des Geräts können deaktiviert werden.

Deaktivieren der Wi-Fi-Funktion

Wenn sich das Gerät im Bereitschaftsmodus befindet, drücken Sie  auf der Fernbedienung, während Sie SOURCE am Gerät gedrückt halten.

- Es erscheint „OFF“ auf dem Display auf der Vorderseite, wenn die Wi-Fi-Funktion deaktiviert wird.
- Folgen Sie zum Aktivieren der Wi-Fi-Funktion den Hinweisen unter „Anschließen an das Netzwerk“ (☞ S.15) und stellen Sie erneut eine Verbindung des Geräts mit dem Netzwerk her.
- Wenn die Quelle zu Netzwerkinhalten umgeschaltet wird, während die Wi-Fi-Funktion deaktiviert ist, wird „OFF“ im Frontblenden-Display angezeigt.

Deaktivieren der Bluetooth-Funktion

Wenn sich das Gerät im Bereitschaftsmodus befindet, drücken Sie  auf der Fernbedienung, während Sie SOURCE am Gerät gedrückt halten.

- Bei jeder Wiederholung dieses Vorgangs schaltet die Funktion zwischen aktiviert/deaktiviert um und „ON“/„OFF“ wird im Frontblenden-Display angezeigt.
- Wenn die Quelle zu Bluetooth umgeschaltet wird, während die Bluetooth-Funktion deaktiviert ist, wird „OFF“ im Frontblenden-Display angezeigt.

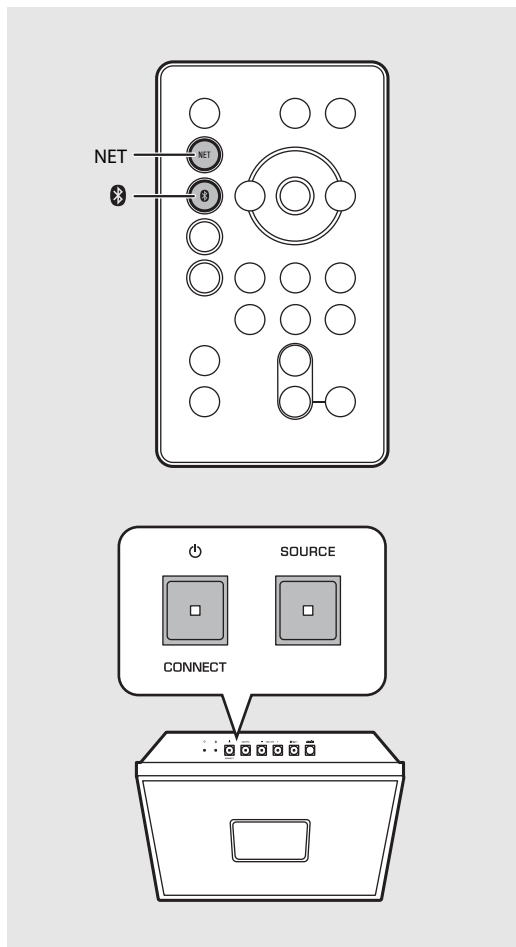

- Stellen Sie den CLOCK-Schalter an der Seite auf „ON“. Es ist nicht möglich, die Einstellung in „OFF“ zu ändern.



- Die Drahtlosfunktion wird aktiviert, wenn Sie eine Netzwerkverbindung herstellen, oder wenn die Netzwerkeinstellung initialisiert wird.

Problembhebung

Schlagen Sie in der nachfolgenden Tabelle nach, wenn das Gerät nicht richtig funktionieren sollte. Falls Ihr Problem in der nachfolgenden Tabelle nicht aufgeführt ist, oder wenn die Anweisungen nicht helfen, schalten Sie das Gerät aus, ziehen Sie den Netzstecker, und wenden Sie sich an den nächsten autorisierten Yamaha-Fachhändler oder Kundendienst.

Prüfen Sie zunächst, ob die Anschlüsse aller Kabel sicher und fest an den Buchsen der Geräte angeschlossen sind.

Allgemeines

Problem	Ursache	Lösung
Das Gerät wechselt kurz nach dem Einschalten sofort in den Bereitschaftsmodus. Das Gerät funktioniert nicht richtig.	Das Netzkabel ist nicht ordnungsgemäß angeschlossen.	Schließen Sie das Netzkabel fest an.
	Das Gerät ist aufgrund eines starken externen Stromschlags, z. B. durch Blitzschlag oder übermäßige statische Elektrizität, hängen geblieben.	Trennen Sie das Netzkabel von der Netzsteckdose und stecken Sie es nach 30 Sekunden wieder ein.
Kein Ton.	Es wurde keine geeignete Quelle gewählt.	Wählen Sie eine geeignete Quelle mit SOURCE am Gerät oder mit einer der Eingangswahltasten auf der Fernbedienung (☞ S.5, 8).
	Die Lautstärke ist extrem gering eingestellt oder stummgeschaltet.	Erhöhen Sie die Lautstärke.
	Das Gerät ist ausgeschaltet.	Schalten Sie das Gerät ein und geben Sie die Musik erneut wieder.
	Die Funktion Automatische Bereitschaft ist aktiviert.	
Der Ton überschlägt sich/ist verzerrt oder es gibt ein ungewöhnliches Geräusch.	Die Lautstärke der Eingangsmusikquelle ist zu hoch. Oder die Lautstärke des Geräts ist auf einen hohen Pegel eingestellt.	Passen Sie die Lautstärke mit VOLUME an.
Das Gerät schaltet sich plötzlich ab.	Möglicherweise ist der Einschlaf-Timer aktiviert (☞ S.34).	Schalten Sie das Gerät ein und geben Sie die Quelle erneut wieder.
	Die Funktion Automatische Bereitschaft ist aktiviert (☞ S.13).	
Die ausgewählte Quelle wird zur Weckzeit nicht wiedergegeben.	Der Wecktyp ist auf BEEP eingestellt.	Befolgen Sie die Anzeigen in „MusicCast CONTROLLER“, um den Wecktyp auf SOURCE + BEEP oder SOURCE einzustellen.
	Der ausgewählte Inhalt ist derzeit nicht verfügbar.	Es kann ein Netzwerkproblem vorliegen oder der Dienst ist nicht verfügbar. Wählen Sie andere Inhalte aus.
	Der ausgewählte Inhalt gibt Stille wieder.	Einige Inhalte sind zu bestimmten Tageszeiten stumm. In diesem Fall wird kein Ton ausgegeben, auch wenn der Inhalt empfangen wird. Wählen Sie andere Inhalte aus.
Die Uhrzeitanzeige wird im Bereitschaftsmodus nicht angezeigt.	Der CLOCK-Schalter am Gerät ist auf „OFF“ eingestellt.	Schalten Sie den CLOCK-Schalter am Gerät auf „ON“.

Problem	Ursache	Lösung
Das Frontblenden-Display leuchtet nur schwach.	Die Einstellung für das Frontblenden-Display ist auf AUTO eingestellt.	Stellen Sie die Helligkeit des Frontblenden-Displays auf eine andere Einstellung als AUTO ein. Oder decken Sie den Beleuchtungssensor nicht ab.
Die Uhrzeiteinstellung wurde gelöscht.	Das Netzkabel des Geräts war von der Netzsteckdose getrennt. Oder es ist zu einem Stromausfall gekommen.	Schließen Sie das Netzkabel an und stellen Sie die Uhrzeit ein (☞ S.17).
Es treten Rauschinterferenzen von Digital- oder Hochfrequenzgeräten auf.	Dieses Gerät befindet sich zu nah an Digital- oder Hochfrequenzgeräten.	Stellen Sie dieses Gerät weiter entfernt von solchen Geräten auf.
Die Fernbedienung funktioniert nicht oder funktioniert nicht ordnungsgemäß.	Die Fernbedienung wird möglicherweise außerhalb der Reichweite betätigt.	Bedienen Sie die Fernbedienung innerhalb des Betriebsbereichs (☞ S.8).
	Möglicherweise ist der Fernbedienungssensor an diesem Gerät direktem Sonnen- oder starken Lichtquellen, wie einer wechselgerichteten Leuchtstofflampe, ausgesetzt.	Ändern Sie die Ausrichtung der Lampe oder des Geräts oder den Aufstellungsort des Geräts.
	Die Batterie in der Fernbedienung ist möglicherweise erschöpft.	Erneuern Sie die Batterien (☞ S.8).
	Es befinden sich Hindernisse zwischen dem Sensor dieses Geräts und der Fernbedienung.	Entfernen Sie die Hindernisse.

Netzwerk

Problem	Ursache	Lösung
Die Netzwerk-Leistungsmerkmale funktionieren nicht.	Die Netzwerkparameter (IP-Adresse) wurden nicht richtig zugewiesen.	Aktivieren Sie die DHCP-Serverfunktion beim Router. Ausführliche Informationen zur Einstellung des Routers erhalten Sie vom Hersteller des Routers.
Die Wiedergabe stoppt (die Titel können nicht fortlaufend wiedergegeben werden).	Auf dem Server liegen nicht unterstützte Dateien vor.	Löschen Sie die Dateien, die das Gerät nicht unterstützt (einschließlich Bilddateien und verborgene Dateien), aus dem Ordner, der wiedergegeben wird.
Das Gerät erkennt den Computer nicht.	Die Medienfreigabeeinstellung beim Computer ist nicht richtig.	Konfigurieren Sie die Medienfreigabeeinstellung beim Computer und wählen Sie das Gerät als ein Gerät aus, das Zugriff auf Musikinhalte hat (☞ S.19).
	Auf Ihrem Computer installierte Sicherheitssoftware blockiert den Zugriff des Geräts auf Ihren Computer.	Prüfen Sie die Einstellungen der auf Ihrem Computer installierten Sicherheitssoftware.
	Das Gerät und der Computer befinden sich nicht im gleichen Netzwerk.	Prüfen Sie die Netzwerkverbindungen und die Einstellungen Ihres Routers, und schließen Sie Gerät und Computer an das gleiche Netzwerk an.

Problembhebung

Problem	Ursache	Lösung
Die Dateien auf dem Computer werden nicht angezeigt oder wiedergegeben.	Die Dateien werden vom Gerät oder dem Media-Server nicht unterstützt.	Verwenden Sie ein Dateiformat, das vom Gerät und vom Media-Server unterstützt wird (☞ S.43).
Es kann kein Internetradio gehört werden.	Der gewählte Internetradiosender ist momentan nicht verfügbar.	Es kann ein Netzwerkproblem beim Radiosender vorliegen, oder der Dienst ist nicht verfügbar. Probieren Sie, den Sender zu einer anderen Zeit zu hören, oder wählen Sie einen anderen Sender.
	Der gewählte Internetradiosender sendet momentan Stille.	Einige Internetradiosender senden zu gewissen Tageszeiten Stille. In diesem Fall wird kein Ton ausgegeben, auch wenn Funkwellen empfangen werden. Probieren Sie, den Sender zu einer anderen Zeit zu hören, oder wählen Sie einen anderen Sender.
	Der Zugang zum Netzwerk ist durch Firewall-Einstellungen Ihrer Netzwerkgeräte (wie Router) eingeschränkt.	Prüfen Sie die Firewall-Einstellungen Ihrer Netzwerkgeräte. Internetradio kann nur gehört werden, wenn die Signale durch den von dem betreffenden Radiosender genutzten Port gelassen werden. Die Portnummer richtet sich nach dem Radiosender.
Der App „MusicCast CONTROLLER“ erkennt das Gerät nicht.	Das Gerät und die Mobilgeräte befinden sich nicht im gleichen Netzwerk.	Prüfen Sie die Netzwerkverbindungen und die Einstellungen Ihres Routers, und schließen Sie Gerät und Computer an das gleiche Netzwerk an.
Aktualisierung der Firmware fehlgeschlagen.	Die Netzwerkverbindung ist nicht stabil.	Versuchen Sie nach einiger Zeit erneut, die Aktualisierung auszuführen.
Das Gerät kann sich nicht über einen WLAN-Router (Zugangspunkt) mit dem Internet verbinden.	Der WLAN-Router (Zugangspunkt) ist ausgeschaltet.	Schalten Sie den WLAN-Router (Zugangspunkt) ein.
	Das Gerät und der WLAN-Router (Zugangspunkt) stehen zu weit voneinander entfernt. Zwischen dem Gerät und dem WLAN-Router (Zugangspunkt) befindet sich ein Hindernis.	Stellen Sie das Gerät und den WLAN-Router (Zugangspunkt) näher zueinander. Stellen Sie das Gerät und den WLAN-Router (Zugangspunkt) so auf, dass sich kein Hindernis dazwischen befindet.
Es wird kein WLAN gefunden.	Die Drahtloskommunikation wird durch elektromagnetische Wellen unterbrochen, die von einem Mikrowellengerät oder anderen Drahtlosgeräten ausgehen.	Wenn Sie das Gerät mit einer Drahtlosverbindung verwenden, stellen Sie es weiter entfernt von Geräten auf, die elektromagnetische Wellen aussenden.
	Der Zugang zum Netzwerk ist durch Firewall-Einstellungen des WLAN-Routers (Zugangspunkt) eingeschränkt.	Überprüfen Sie die Firewall-Einstellungen des WLAN-Routers (Zugangspunkt).
Der iPod erkennt das Gerät bei der Verwendung von AirPlay nicht.	Es wird ein Router verwendet, der mehrere SSIDs unterstützt.	Die Netzwerktrennfunktion des Routers kann verhindern, dass der iPod auf das Gerät zugreift. Verwenden Sie bei der Verbindung eines iPod eine SSID, die auf das Gerät zugreifen kann.

Bluetooth

Problem	Ursache	Lösung
Die Kopplung mit einem <i>Bluetooth</i> -Gerät ist nicht möglich.	Das Gerät ist ausgeschaltet.	Schalten Sie das Gerät ein und führen Sie die Kopplung durch (☞ S.25).
	Es ist ein weiteres <i>Bluetooth</i> -Gerät verbunden.	Beenden Sie die aktuelle <i>Bluetooth</i> -Verbindung und führen Sie die Kopplung mit dem neuen Gerät durch.
	Dieses Gerät und das andere Gerät sind zu weit voneinander entfernt.	Koppeln Sie dieses und das andere Gerät innerhalb einer Entfernung von 10 m.
	Ein in der Nähe befindliches Gerät (Mikrowelle, WLAN etc.) sendet Signale im 2,4-GHz-Frequenzband.	Positionieren Sie dieses Gerät weiter entfernt von dem Gerät, das Signale im Funkfrequenzbereich aussendet.
	Der Passkey eines <i>Bluetooth</i> -Adapters usw., den Sie mit diesem Gerät koppeln möchten, ist ein anderer Passkey als „0000“.	Verwenden Sie ein Gerät mit dem Passkey „0000“.
	Das <i>Bluetooth</i> -Gerät unterstützt nicht A2DP.	Führen Sie die Kopplung mit einem Gerät aus, das A2DP unterstützt.
Es kann keine <i>Bluetooth</i> -Verbindung hergestellt werden.	Das Gerät ist ausgeschaltet.	Schalten Sie das Gerät ein.
	Es ist ein weiteres <i>Bluetooth</i> -Gerät verbunden.	Beenden Sie die aktuelle Verbindung und richten Sie dann wieder eine Verbindung mit diesem Gerät ein.
	Die <i>Bluetooth</i> -Funktion des Geräts ist deaktiviert.	Aktivieren Sie die <i>Bluetooth</i> -Funktion des Geräts.
	Die Kopplungsinformationen wurden gelöscht.	Führen Sie die Kopplung erneut durch (☞ S.26). Dieses Gerät kann mit 20 Geräten gekoppelt werden. Wenn ein 21. Gerät gekoppelt wird, werden die Kopplungsinformationen mit dem ältesten Verbindungsdatum gelöscht.
	Dieses Gerät ist nicht in der <i>Bluetooth</i> -Verbindungsliste des Geräts registriert.	Führen Sie die Kopplung erneut durch (☞ S.26).

Problem	Ursache	Lösung
Es wird kein Ton wiedergegeben oder der Ton wird während der Wiedergabe unterbrochen.	Die Lautstärke des verbindenden Geräts ist zu niedrig eingestellt.	Erhöhen Sie die Lautstärke beim verbindenden Gerät.
	Das verbindende Gerät ist nicht so eingestellt, dass Bluetooth -Audiosignale an dieses Gerät gesendet werden.	Schalten Sie die Ausgabe der Bluetooth -Audiosignale des verbindenden Geräts zu diesem Gerät um.
	Die Bluetooth -Verbindung zwischen diesem Gerät und dem anderen Gerät wurde getrennt.	Führen Sie den Bluetooth -Verbindungsvorgang erneut durch (☞ S.26).
	Ein in der Nähe befindliches Gerät (Mikrowelle, WLAN etc.) sendet Signale im 2,4-GHz-Frequenzband.	Positionieren Sie dieses Gerät weiter entfernt von dem Gerät, das Signale im Funkfrequenzbereich aussendet.
	Dieses Gerät und das verbindende Gerät sind zu weit voneinander entfernt.	Positionieren Sie das verbindende Gerät innerhalb von 10 m zu diesem Gerät.
	Die Bluetooth -Funktion des Geräts ist deaktiviert.	Aktivieren Sie die Bluetooth -Funktion des Geräts.
	Das verbindende Gerät ist nicht so eingestellt, dass Bluetooth -Audiosignale an dieses Gerät gesendet werden.	Stellen Sie sicher, dass die Bluetooth -Funktion des verbindenden Geräts korrekt eingestellt ist.

FM-Empfang

Problem	Ursache	Lösung
Der FM-Stereoempfang ist verrauscht.	Die Antenne ist nicht ordnungsgemäß angeschlossen.	Stellen Sie sicher, dass die Antenne ordnungsgemäß angeschlossen ist, und ändern Sie die Position der Antenne (☞ S.9).
	Der ausgewählte Radiosender befindet sich möglicherweise zu weit von Ihrer Region entfernt oder der Antennenempfang ist schlecht.	Verwenden Sie eine handelsübliche Außenantenne. Ausführliche Informationen erhalten Sie im Fachhandel.
Die automatische Einstellung funktioniert nicht.	Der ausgewählte Radiosender befindet sich möglicherweise zu weit von Ihrer Region entfernt oder der Antennenempfang ist schlecht.	Verwenden Sie eine handelsübliche Außenantenne. Ausführliche Informationen erhalten Sie im Fachhandel. Verwenden Sie die manuelle Sendersuchmethode (☞ S.28).
Ein Speicherradiosender kann nicht ausgewählt werden.	Der Senderspeicher wurde möglicherweise gelöscht.	Stellen Sie die Speichersender erneut ein (☞ S.29).
Es treten Verzerrungen auf, und klarer Empfang ist auch mit einer guten FM-Antenne oder Außenantenne nicht möglich.	Es sind möglicherweise Mehrwegreflexionen oder andere Funkstörungen aufgetreten.	Ändern Sie die Höhe, Richtung oder Position der Antenne.

Unterstützte Geräte/Medien und Dateiformate

Unterstützte Geräte/ Medien

Computer

Computer mit Windows Media Player 11 oder Windows Media Player 12.

NAS

Ein NAS, das mit DLNA-Version 1.5 kompatibel ist.

Dateiformat

Das Gerät unterstützt die folgenden Dateiformate.

DLNA

- Das Gerät unterstützt die Wiedergabe von Dateien der Formate WAV (nur PCM), MP3, WMA, MPEG-4 AAC und FLAC (nur 1- oder 2-Kanal-Audio).
- Das Gerät ist mit Sampling-Frequenzen von bis zu 192 kHz (WAV-, FLAC-, AIFF- und ALAC-Dateien) bzw. 48 kHz (andere Dateien) kompatibel.
- Um FLAC-Dateien wiederzugeben, müssen Sie Serversoftware installieren, die die gemeinsame Nutzung von FLAC-Dateien über DLNA auf Ihrem Computer unterstützt, oder ein NAS verwenden, das FLAC-Dateien unterstützt.
- Digital Rights Management (DRM)-Inhalte lassen sich nicht abspielen.

Technische Daten

Eingangsbuchse

AUX IN	3,5-mm-Stereo-Miniklinkenbuchse
--------	---------------------------------

Tuner

FM-Empfangsbereich	87,5 MHz bis 108,0 MHz
--------------------	------------------------

Bluetooth

Bluetooth -Version	Ver. 2.1+EDR
Unterstütztes Profil	A2DP, AVRCP
Kompatible Codecs	SBC, AAC
Drahtlosausgabe	Bluetooth Klasse 2
Maximaler Kommunikationsabstand	10 m (ohne Hindernisse)

Netzwerk

Verbindungsmethode	Wi-Fi-Verbindung
Funkfrequenzband	2,4 GHz
Drahtlos-Netzwerkstandards	IEEE802.11 b/g/n
Verfügbare Sicherheitsverfahren	WEP, WPA2-PSK (AES), Mixed Mode
Computer-Client-Funktion	DLNA Version 1.5 wird unterstützt (DMP-/DMR-Funktion)
Internetradio	vTuner wird unterstützt
AirPlay	AirPlay wird unterstützt

Verstärker

Maximale Ausgangsleistung	15 W + 15 W (6 Ω, 1 kHz, 10 % THD)
---------------------------	------------------------------------

Allgemeines

Netzspannung/-frequenz	100–240 V Wechselstrom, 50/60 Hz
Leistungsaufnahme	20 W
Leistungsaufnahme im Bereitschaftsmodus (Uhranzeige ein)	maximal 3,0 W
Leistungsaufnahme im Eco-Bereitschaftsmodus (Uhranzeige aus)	maximal 0,5 W
Abmessungen (B × H × T)	302 × 302 × 65 mm
Gewicht	3,3 kg

Technische Daten können ohne Ankündigung geändert werden.

Bluetooth

- *Bluetooth* ist eine Technologie für die drahtlose Kommunikation zwischen Geräten innerhalb eines Abstands von ca. 10 Metern im 2,4-GHz-Frequenzbereich, einem Bereich, der ohne eine Lizenz verwendet werden kann.

Umgang mit Bluetooth-Kommunikation

- Der 2,4-GHz-Frequenzbereich, der von *Bluetooth*-Geräten verwendet wird, ist ein Funkwellenbereich, der von vielen Gerätetypen gemeinsam verwendet wird. Zwar setzen *Bluetooth*-Geräte eine Technologie ein, die den Einfluss anderer Komponenten im gleichen Frequenzbereich minimiert, solche Einflüsse können aber trotzdem die Geschwindigkeit oder Reichweite der Kommunikation beeinträchtigen und in manchen Fällen die Kommunikation unterbrechen.
- Die Geschwindigkeit der Signalübertragung und der mögliche Kommunikationsabstand unterscheiden sich je nach Abstand zwischen den Kommunikationsgeräten, dem Vorhandensein von Hindernissen, den Funkwellenbedingungen und den Gerätetypen.
- Yamaha garantiert nicht alle drahtlosen Verbindungen zwischen diesem Gerät und mit der *Bluetooth*-Funktion kompatiblen Geräten.

Markenzeichen

AirPlay, iPad, iPhone, iPod, iPod touch und iTunes sind in den USA und anderen Ländern eingetragene Markenzeichen von Apple Inc.

AirPlay funktioniert mit iPhone, iPad und iPod touch mit iOS 4.3.3 oder höher, Mac mit OS X Mountain Lion oder höher und Mac und Computer mit iTunes 10.2.2 oder höher. (Stand August 2015)



DLNA™ und DLNA CERTIFIED™ sind Markenzeichen oder eingetragene Markenzeichen von Digital Living Network Alliance. Alle Rechte vorbehalten. Nicht genehmigte Verwendung ist streng verboten.



Das Wi-Fi CERTIFIED-Logo ist die Zertifizierungsmarke der Wi-Fi Alliance.

Das Wi-Fi Protected Setup Identifier-Symbol ist eine Marke der Wi-Fi Alliance.

Wi-Fi, Wi-Fi Alliance, Wi-Fi CERTIFIED, Wi-Fi Protected Setup, WPA und WPA2 sind Markenzeichen oder eingetragene Markenzeichen der Wi-Fi Alliance.



Die **Bluetooth**®-Wortmarke und Logos sind eingetragene Markenzeichen im Besitz der Bluetooth SIG, Inc. Jede Verwendung dieser Markenzeichen durch die Yamaha Corporation erfolgt unter Lizenz.

Bluetooth-Protokollstapel (Blue SDK)

Copyright 1999-2014 OpenSynergy GmbH

Alle Rechte vorbehalten. Alle unveröffentlichten Rechte vorbehalten.

Erläuterungen zur GPL

Dieses Produkt nutzt in einigen Bereichen GPL-/LGPL-Open-Source-Software. Sie haben das Recht, nur diesen Open-Source-Code abzurufen, zu duplizieren, zu verändern und weiterzugeben. Informationen zu GPL-/LGPL-Open-Source-Software, wie Sie sie abrufen sowie die GPL-/LGPL-Lizenz finden Sie auf der Website der Yamaha Corporation (<http://download.yamaha.com/sourcecodes/musiccast/>).

Windows™

Windows ist in den USA und anderen Ländern ein eingetragenes Markenzeichen der Microsoft Corporation.

Internet Explorer, Windows Media Audio und Windows Media Player sind in den USA und/oder anderen Ländern eingetragene Markenzeichen oder Markenzeichen der Microsoft Corporation.

Android™

Android und Google Play sind Markenzeichen von Google, Inc.



MusicCast ist ein Markenzeichen oder eingetragenes Markenzeichen der Yamaha Corporation.

OBSERVERA: LÄS DETTA INNAN ENHETEN TAS I BRUK.

- 1 Läs noga denna bruksanvisning för att kunna ha största möjliga nöje av enheten. Förvara bruksanvisningen nära till hands för framtida referens.
- 2 Installera denna ljudanläggning på ett väl ventilerat, svalt, torrt, rent ställe, och håll den borta från ställen som utsätts för solens, värmekällors, vibrationer, damm, fukt och kyla. För god ventilation bör det minsta fria utrymmet vara följande.
Ovansida : 15 cm, Sidor : 10 cm
- 3 Placera enheten på behörigt avstånd från andra elapparater, motorer, transformatorer och annat som kan orsaka störningar.
- 4 Utsätt inte enheten för hastiga temperaturväxlingar och placera den inte på ett ställe där luftfuktigheten är hög (t.ex. nära en luftfuktare) då fuktbildning i enheten skapar risk för brand, elstötar, skador på enheten eller personskador.
- 5 Placera inte enheten på ett ställe där främmande föremål kan tränga in i den eller där den kan utsättas för droppar eller vattenstänk. Placera aldrig det följande ovanpå enheten:
 - Övriga apparater då sådana kan orsaka skador och/eller missfärgning av enhetens hölje.
 - Brännbara föremål (t.ex. stearinljus) då sådana skapar risk för brand, skador på enheten och/eller personskador.
 - Vätskebehållare som kan falla och spilla vätska över enheten, vilket skapar risk för elstötar och/eller skador på enheten.
- 6 Täck aldrig över enheten med en tidning, duk, gardin el.dyl. då detta skapar risk för överhettning. En alltför hög temperatur inuti enheten kan leda till brand, skador på enheten och/eller personskador.
- 7 Anslut inte enheten till ett vägguttag förrän samtliga övriga anslutningar slutförts.
- 8 Använd aldrig enheten vänd upp och ned. Detta kan leda till överhettning som orsakar skador.
- 9 Hantera inte tangenter, reglage och kablar onödigt hårdhänt.
- 10 Fatta tag i själva kontakten när nätkabeln kopplas bort från vägguttaget; dra aldrig i kabeln.
- 11 Använd aldrig några kemiska lösningar för rengöring då dessa kan skada ytbehandlingen. Använd en ren, torr trasa.
- 12 Använd endast den spänning som står angiven på enheten. Anslutning till en strömkälla med högre spänning än den angivna kan orsaka brand, skador på enheten och/eller personskador. Yamaha åtar sig inget ansvar för skador beroende på att enheten används med en spänning utöver den angivna.
- 13 Koppla bort nätkabeln från vägguttaget för att undvika skador p.g.a. blixtnedslag om ett åskväder uppstår.
- 14 Försök aldrig att utföra egna reparationer. Kontakta en kvalificerad tekniker från Yamaha om servicebehov föreligger. Du får inte under några omständigheter ta av höljet.
- 15 Koppla bort nätkabeln från vägguttaget om enheten inte ska användas under en längre tid (t.ex. under semestern).
- 16 Var god läs avsnittet ”Felsökning” för information om vanliga fel vid användning innan du drar slutsatsen att det är fel på denna enhet.
- 17 Innan enheten flyttas ska du trycka på \ominus för att ställa den i beredskapsläge och sedan koppla bort nätkabeln från vägguttaget.
- 18 Kondensation (imma) uppstår, om den omgivande temperaturen plötsligt ändras. Koppla i så fall loss nätkabeln från nätuttaget och låt apparaten vila.

- 19 Vid långvarig användning kan det hända att apparaten blir väldigt varm. Slå i så fall av strömmen och låt apparaten vila tills den har svalnat.
- 20 Installera receiveern nära ett nätuttag och där stickkontakten lätt kan komma åt.
- 21 Utsätt inte batterierna för kraftig värme från exempelvis solljus, eld eller liknande. Följ regionala bestämmelser vid kassering av förbrukade batterier.
- 22 För högt ljudtryck från öronsnäckor eller hörlurar kan orsaka hörselörlust.

VARNING

UTSÄTT INTE ENHETEN FÖR REGN ELLER FUKT DÅ DETTA SKAPAR RISK FÖR BRAND ELLER ELSTÖTAR.

Den här enheten är inte bortkopplad från nätströmmen så länge den är inkopplad i vägguttaget, även om själva enheten är avstängd med \ominus . Detta tillstånd kallas för beredskapsläge (standby). Enheten är konstruerad för att förbruka en mycket liten mängd ström i detta tillstånd.

Radiovågor kan påverka elektromedicinsk utrustning. Använd inte denna enhet nära medicinsk utrustning eller innanför sjukvårdsanläggningar.

Ha minst 22 cm mellan ljudsystemet och personer som har pacemaker eller defibrillatorimplantat inopererade.

■ Anmärkning angående fjärrkontroller och batterier

- Spill inte vatten eller andra vätskor på fjärrkontrollen.
- Tappa inte fjärrkontrollen.
- Fjärrkontrollen ska inte läggas eller förvaras på platser där följande förhållanden råder:
 - hög luftfuktighet, tex nära ett bad
 - höga temperaturer, tex nära ett värmeelement eller en kamin
 - platser där det är mycket kallt
 - platser med mycket damm
- Sätt i batterierna i enlighet med polmarkeringarna (+ och –).
- Byt ut samtliga batterier, om något av följande tillstånd uppmärksammas:
 - fjärrkontrollens räckvidd minskar
 - sändningsindikatorn blinkar inte eller lyser svagt
- Ta omedelbart bort batterierna från fjärrkontrollen om de läcker för att förhindra en explosion eller syrläcka.
- Om du upptäcker läckande batterier, ta omedelbart bort dem och se till att inte vidröra läckande material. Om det läckande materialet kommer i kontakt med din hud eller i dina ögon eller mun, skölj bort omedelbart och kontakta en läkare. Rengör batterifacket noggrant innan nya batterier isätts.
- Använd inte gamla batterier tillsammans med nya. Detta kan förkorta livslängden på nya batterier eller göra så att de gamla batterierna läcker.
- Använd inte olika typer av batterier (tex alkaliska batterier och manganbatterier) tillsammans. Batterispecifikationerna kan variera även om de ser likadana ut. Det finns risk för explosion om batterierna är felaktigt placerade.
- Rengör batterifacket innan nya batterier sätts i.
- Gör dig av med batterier enligt gällande lokala bestämmelser.

- Förvara batterierna utom räckhåll för barn. Sök omedelbart läkarhjälp om någon skulle råka svälja ett batteri.
- Ta ut batterierna från fjärrkontrollen om du inte planerar att använda fjärrkontrollen under en längre tid.
- Ladda inte och ta inte isär de medföljande batterierna.

Användaren får ej dekompilera, ändra, översätta eller på annat sätt nedmontera programvaran som används i denna enhet, vare sig delvis eller i sin helhet. För företagsanvändare skall de anställda på företaget såväl som dess affärspartner agera i enlighet med de avtal som föreskrivits i denna klausul. Om föreskrifterna i denna klausul samt detta avtal ej kan efterlevas skall användaren omedelbart avbryta användandet av programvaran.

OBSERVERA

Apparaten kopplas inte bort från växelströmskällan (nätet) så länge som den är ansluten till vägguttaget, även om själva apparaten har stängts av.

ADVARSEL

Netspændingen til dette apparat er IKKE afbrudt, så længe netledningen sidder i en stikkontakt, som er t endt - også selvom der er slukket på apparatets afbryder.

VAROITUS

Laitteen toisiopiiriin kytketty käyttökytin ei irroita koko laitetta verkosta.

Användarinformation, beträffande insamling och dumpning av gammal utrustning och använda batterier



Pb

De symboler, som finns på produkterna, emballaget och/eller bifogade dokument talar om att de använda elektriska och elektroniska produkterna, samt batterierna, inte ska blandas med allmänt hushållsavfall.

För rätt handhavande, återställande och återvinning av gamla produkter och gamla batterier, vänligen medtag dessa till lämpliga insamlingsplatser, i enlighet med din nationella lagstiftning och direktiven 2002/96/EC samt 2006/66/EC.

Genom att slänga dessa produkter och batterier på rätt sätt, kommer du att hjälpa till att rädda värdefulla resurser och förhindra möjliga negativa effekter på mänsklig hälsa och miljö, vilka i annat fall skulle kunna uppstå, p.g.a. felaktig sophantering.

För mer information om insamling och återvinning av gamla produkter och batterier, vänligen kontakta din lokala kommun, ditt sophanteringsföretag eller inköpsstället för dina varor.

[Information om sophantering i andra länder utanför EU]

Dessa symboler gäller endast inom EU. Om du vill slänga dessa föremål, vänligen kontakta dina lokala myndigheter eller försäljare och fråga efter det korrekta sättet att slänga dem.

Kommentar ang. batterisymbolen (de två nedersta symbolexemplen):

Denna symbol kan komma att användas i kombination med en kemisk symbol. I detta fall överensstämmer den med de krav, som har ställts genom direktiven för den aktuella kemikalien.

Vi, Yamaha Music Europe GmbH medger härmed att denna enhet överensstämmer med nödvändiga krav och andra relevanta bestämmelser i direktiv 1999/5/EC.

Yamaha Music Europe GmbH

Siemensstr. 22-34 25462 Rellingen, Germany
Tel: +49-4101-303-0



Namnskylten sitter på enhetens undersida.

Innehållsförteckning

OBSERVERA: LÄS DETTA INNAN ENHETEN TAS I BRUK.....i

Introduktion.....4

Medföljande tillbehör.....4

Angående denna bruksanvisning.....4

Delens namn.....5

Toppanel.....5

Bak-/sidopanel.....6

Frontpanelens display.....7

Fjärrkontroll.....8

Förberedelser.....9

Ansluta FM-antennen.....9

Ansluta AC-adaptorn.....9

Installation.....10

Slå på strömmen.....13

Installera appen "MusicCast CONTROLLER".....14

Ansluta till nätverket.....15

Ansluta till nätverket genom att dela iOS-enhetens inställning.....16

Ställa in klockan.....17

Spela upp nätverksinnehåll.....18

Lyssna på låtar i datorn.....19

Ställa in mediadelning för musikfiler.....19

Spela upp låtar på datorn.....20

Lyssna på Internetradio.....21

Förinställa nätverksinnehåll i snabbval.....22

Förinställa innehåll i snabbval.....22

Välj snabbvalsinnehåll.....22

Lyssna på musiken med AirPlay.....23

Spela upp låtar med iPod.....23

Spela upp låtar med iTunes.....23

Lyssna på musik via Bluetooth-anslutning.....24

Para ihop en Bluetooth-enhet med enheten.....24

Utför ihopparring och spela upp musik.....25

Ansluta en ihopparad Bluetooth-enhet och spela upp musik.....26

Lyssna på externa källor.....27

Lyssna på FM-radiostationer.....28

Ställa in FM-stationer.....28

Förinställa FM-stationer.....29

Välja förinställda FM-stationer.....29

Använda alarmfunktionen.....30

3 typer av alarm.....30

Source.....30

Snooze.....30

Ställa in alarmtiden med enheten.....31

Slå på/stänga av alarmer.....33

Stoppa alarmer en kort stund (snooze).....33

Stänga av alarmer.....33

Använda insomningstimern.....34

Justera ljusstyrkan för frontpanelens display.....35

Uppdatera firmware.....36

Uppdatera med en mobil enhet.....36

Uppdatera med enheten.....36

Avaktivera den trådlösa funktionen.....37

Avaktivera Wi-Fi-funktionen.....37

Avaktivera Bluetooth-funktionen.....37

Felsökning.....38

Allmänt.....38

Nätverk.....39

Bluetooth.....41

FM-mottagning.....42

Enheter/media och filformat som stöds.....43

Tekniska data.....44

Varumärken.....45

Bokhyllестil 10

Musikalisk rymd runt hyllan



Svenska

2 typer av installationsstilar

Väggstil 11

Musikalisk interiör i harmoni med väggen

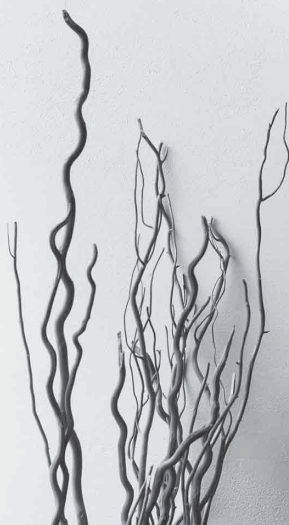

Introduktion

Kontrollera förpackningens innehåll och användbara punkter i denna bruksanvisning.

Medföljande tillbehör

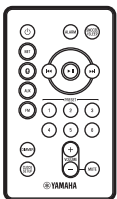

Fjärrkontroll

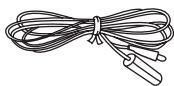

FM-antenn



AC-adapter
(Modellnr.: NU40-R150266-13
och EADP-38EB A)



Nätkabel



Stativ

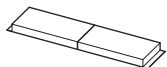

Halkskyddsdyna
(för montering på en hylla)
x 2



Halkskyddsdyna
(för montering på
väggen) x 2

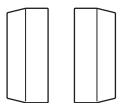

Kåpa x 2



MusicCast Installationsguide

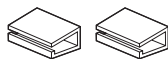

Kabelklämma x 2

Angående denna bruksanvisning

- Enhetens hantering beskrivs huvudsakligen med hjälp av fjärrkontrollen.
- iOS- och Android-enheter kallas kollektivt för "mobila enheter". Den specifika typen av mobil enhet anges i förklaringarna om det är nödvändigt.
- Begreppet "iPod" i denna bruksanvisning kan även hänvisa till "iPhone" och "iPad".
- Illustrationerna kan skilja sig från den verkliga produkten.
- Symboler:



Anger varningar som bör iaktas vid användning av receivern samt begränsningar i dess funktioner.



Anger extra förklaringar som hjälper dig att använda enheten bättre.



Anger motsvarande referenssida(or).

Delens namn

Bekanta dig med alla delar och funktioner.

Toppanel

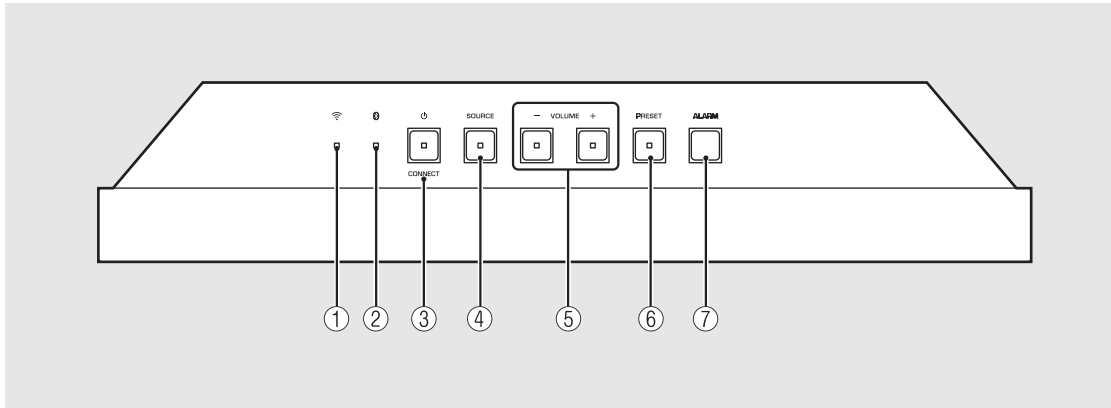

- ① Wi-Fi-indikator (☞ S.15)
- ② Bluetooth-indikator (☞ S.25, 26)
- ③ (ström)/CONNECT (☞ S.15)
- ④ SOURCE (☞ S.31)
- ⑤ VOLUME-/+
Styr volymen.
- ⑥ PRESET (☞ S.22, 29)
- ⑦ ALARM (☞ S.31)

Bak-/sidopanel

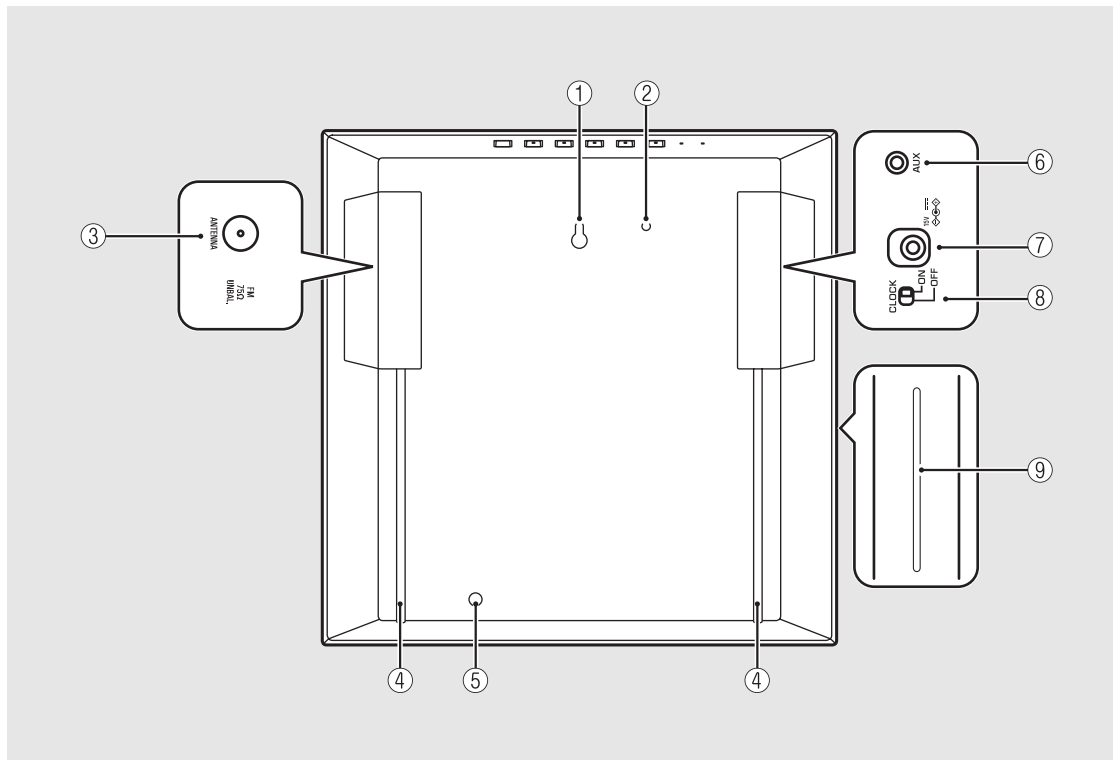

- ① Hål för vägghängande installation (☞ S.11)
- ② Skruvhål för montering av säkerhetsvajer (M4)
- ③ ANTENNA-uttag (☞ S.9)
- ④ Kabelslits (☞ S.9)
- ⑤ Skruvhål för montering av stativet (☞ S.10)
- ⑥ AUX-uttag (☞ S.27)
- ⑦ DC-ingångskontakt (☞ S.9)
- ⑧ CLOCK-omkopplare (☞ S.17)
- ⑨ Trådlös antenn



- För inte in några främmande föremål, som kort eller pappersark i öppningen. Det kan leda till brand eller felfunktion.

Frontpanelens display

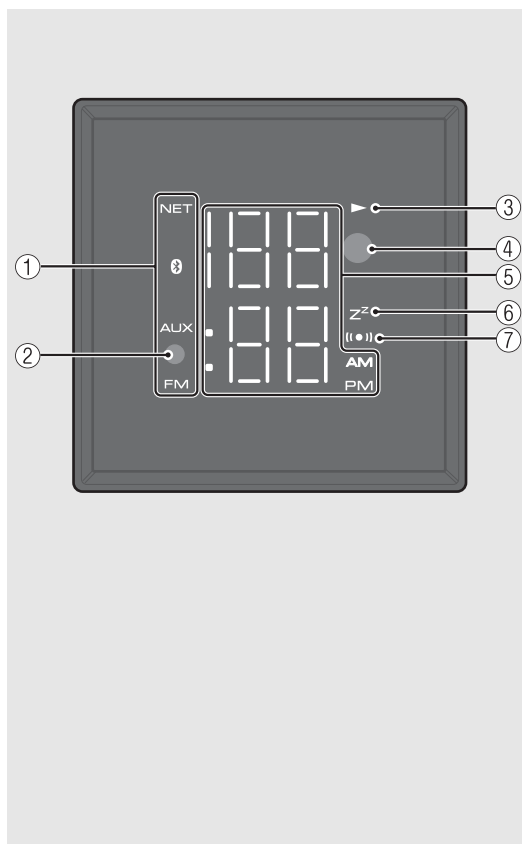

- ① **Källindikator**
Visar den valda källan.
- ② **Belysningssensor**
Känner av omgivningsbelysningen. Täck inte över den här sensorn.
- ③ **Uppspelningsindikator**
Visar uppspelningsläget.
- ④ **Fjärrkontrollssensor (☞ S.8)**
- ⑤ **Multifunktionsindikator**
Visar olika information, inklusive klockan eller FM-stationen.
- ⑥ **Insomningstimerindikator**
Lyser när insomningstimern är inställd (☞ S.34).
- ⑦ **Alarmindikator**
Tänds när alarmet har ställts in (☞ S.31).



Justera displayens ljusstyrka

Du kan justera ljusstyrkan på frontpanelens display genom att trycka på **DIMMER**-knappen på fjärrkontrollen (☞ S.35).

Fjärrkontroll

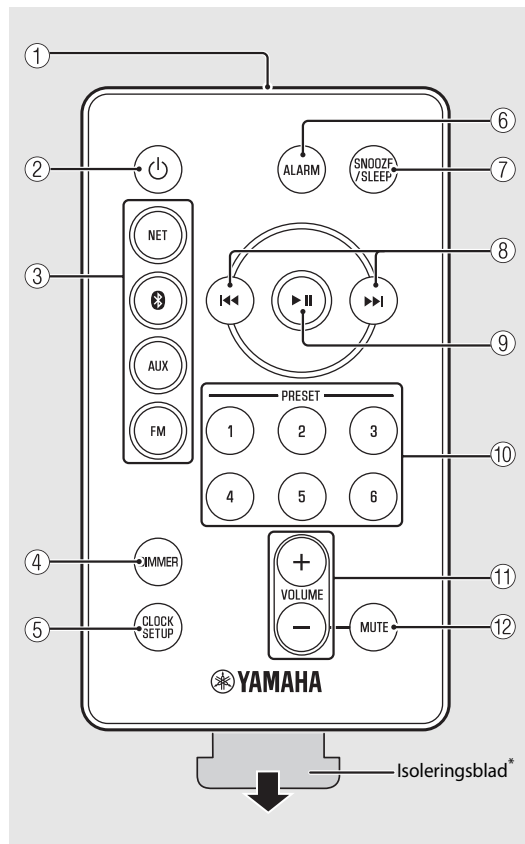

- ① Infraröd sändare
- ② (ström) (☞ S.13)
- ③ Källknappar
Växla den ljudkälla som ska spelas upp.
- ④ DIMMER (☞ S.35)
- ⑤ CLOCK SETUP (☞ S.17)
- ⑥ ALARM (☞ S.31, 33)
- ⑦ SNOOZE/SLEEP (☞ S.33, 34)
- ⑧ (☞ S.17, 20)
- ⑨ (☞ S.20)
- ⑩ PRESET 1 - 6 (☞ S.22, 29)
- ⑪ VOLUME +/-
Styr volymen.
- ⑫ MUTE
Slår på/av volymdämpningen.
När ljudet är avstängt blinkar VOLUME +/- på enheten.

* Ta bort isoleringsbladet från fjärrkontrollen före användning.

Användning med enbart fjärrkontrollen

Rikta fjärrkontrollen mot fjärrkontrollsensorn på enheten.

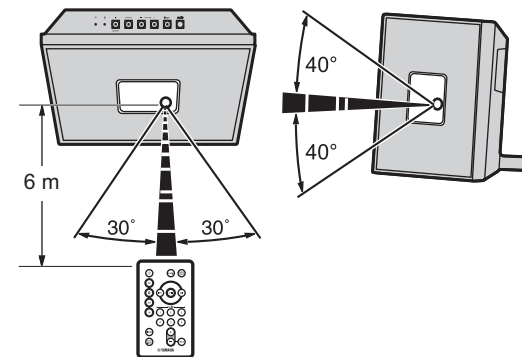

Byta batteriet

- Kontrollera batteriets pluspolaritet ("+") och sätt i det i rätt riktning.
- Tryck frigöringsfliken mot **A** och skjut ut batteriet i riktning mot **B**.

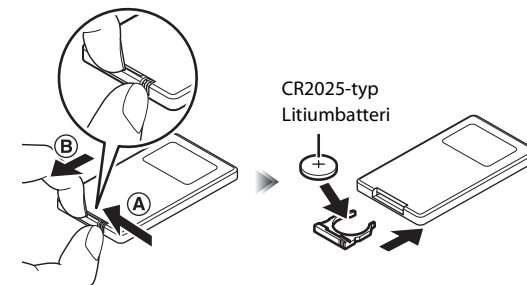

Förberedelser

Anslut FM-antennen eller AC-adaptorn och slå på enheten.

Anslut inte strömkabeln till enheten förrän du anslutit alla övriga kablar.

Ansluta FM-antennen

- 1 Anslut den medföljande antennen till enheten.
- 2 Led antennkabeln genom kabelslitsen på baksidan.

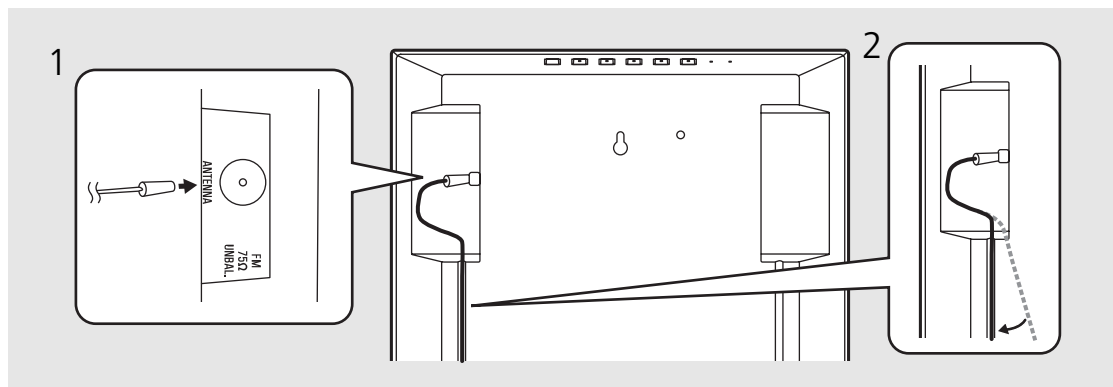

- Om radiomottagningen med den medföljande antennen inte är tillfredsställande kan en kommersiellt tillgänglig utomhusantenn förbättra mottagningen.

Ansluta AC-adaptorn

- 1 Anslut AC-adaptorn.
- 2 Led kabeln genom kabelslitsen på baksidan.

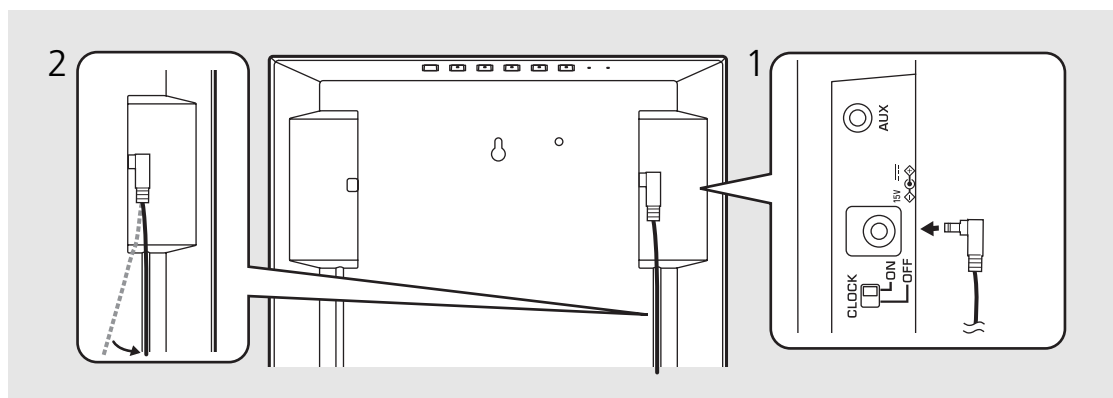

Installation

Vid installation på en hylla

- 1 Montera halkskyddsdynan under enheten (2 platser).
 - Sätt fast den medföljande kabelklämman på undersidan, du kan också föra ihop kablarna.
- 2 Montera den medföljande stativet.
- 3 Montera kåpan.
 - Om du använder en utomhusantenn eller ansluter till AUX-uttaget kan det hända att kåpan inte kan monteras. I så fall kan du använda enheten utan kåpa.
- 4 Montera FM-antennen med stift där enheten kan få en god mottagning.
- 5 Anslut nätkabeln till AC-adaptern.

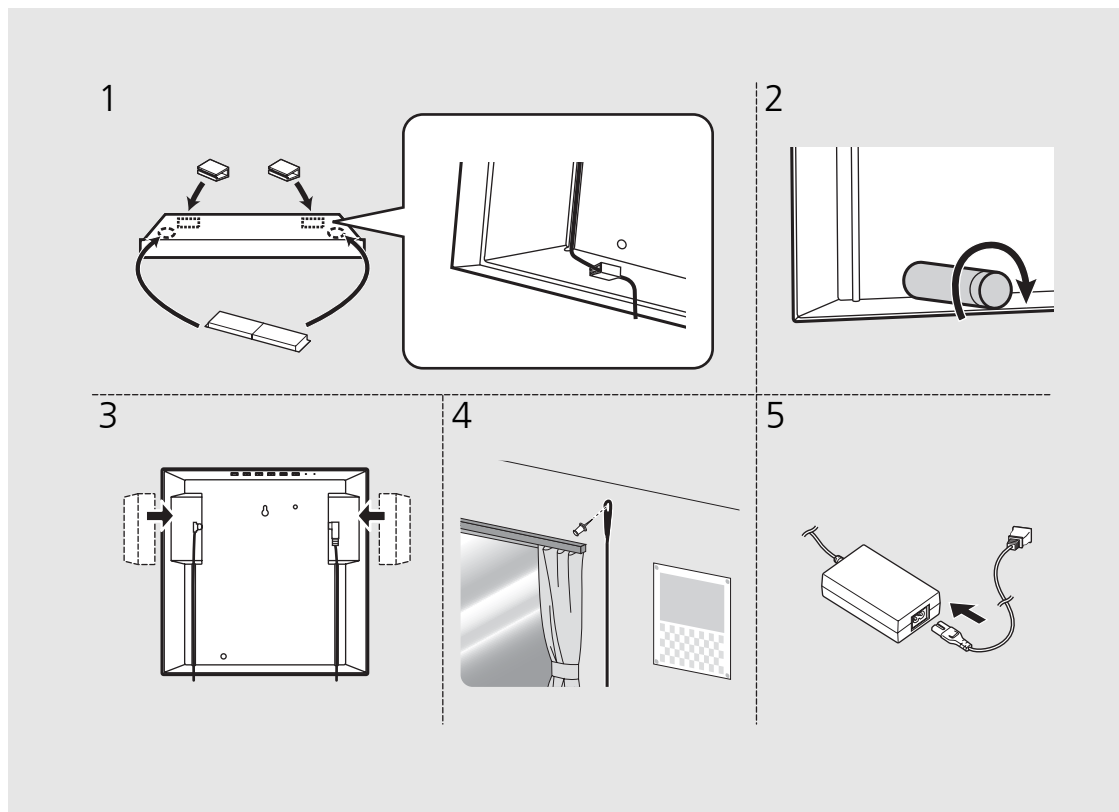

- Lägg ut en mjuk duk eller annan skyddande matta över borde före installation.

När enheten hängs upp på väggen

1 Montera kåpan.

- Om du använder en utomhusantenn eller ansluter till AUX-uttaget kan det hända att kåpan inte kan monteras. I så fall kan du använda enheten utan kåpa.

2 Montera halkskyddsdynan på enhetens baksida (2 platser).

3 Skruva in en skruv i väggen.

- Förbered en kommersiellt tillgänglig självgående skruv (skruvdiameter 3,5 mm till 4 mm).
- Montera inte enheten på tunn plywood eller på en vägg tillverkad av mjukt material. Om du gör det kan skruven lossa från underlaget och enheten ramla ned och skadas eller leda till personskador.
- Montera inte enheten på en vägg med hjälp av spikar, lim eller instabilt monteringsmaterial. Långvarig användning och vibrationer kan leda till att enheten ramlar ned.

Fortsätt till nästa sida →

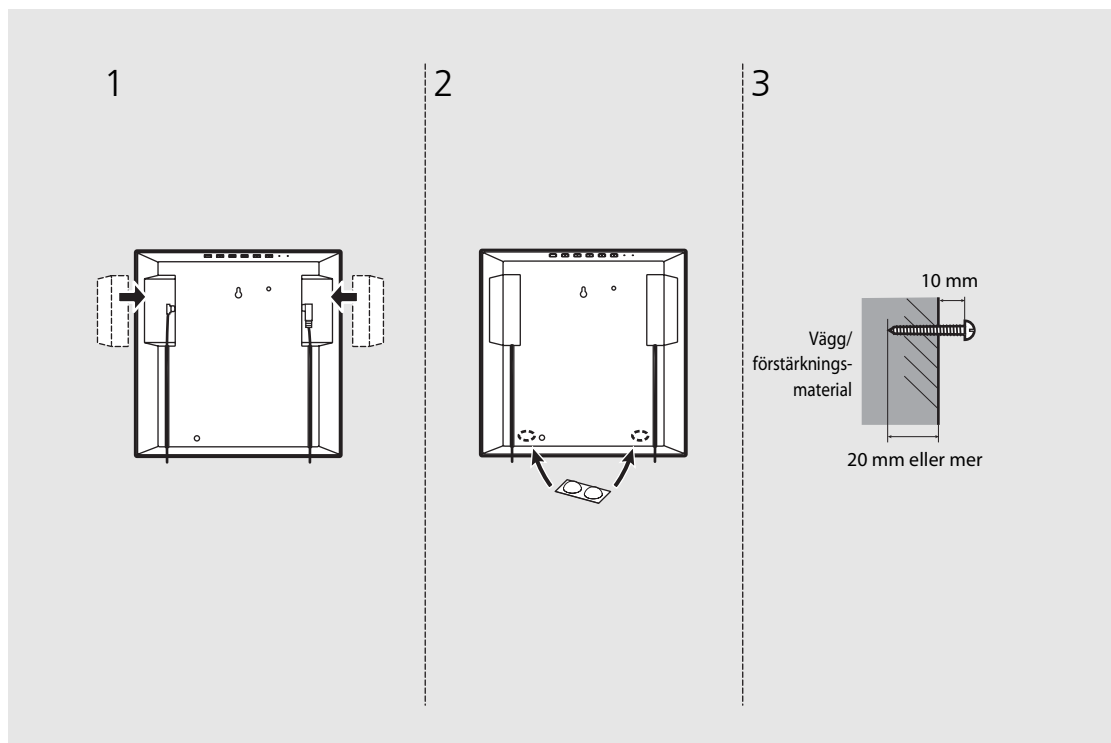

- Det är ägaren som ansvarar för att enheten monteras på ett säkert sätt. Yamaha ansvarar inte för olyckor orsakade av felaktig installation. Om du är osäker på väggen styrka rådgör du med en installationsspecialist.

4 Häng upp enheten i hålet för vägghängande installation på skruvskallen.

- Se till att skruven glider upp i hålets smalare del.
- För att förhindra att enheten ramlar ned rekommenderas det att du monterar en kommersiellt tillgänglig säkerhetsvajer. Använd en kommersiellt tillgänglig skruv (M4 x 8 mm) för fastsättning av den.

5 Montera FM-antennen med stift där enheten kan få en god mottagning.

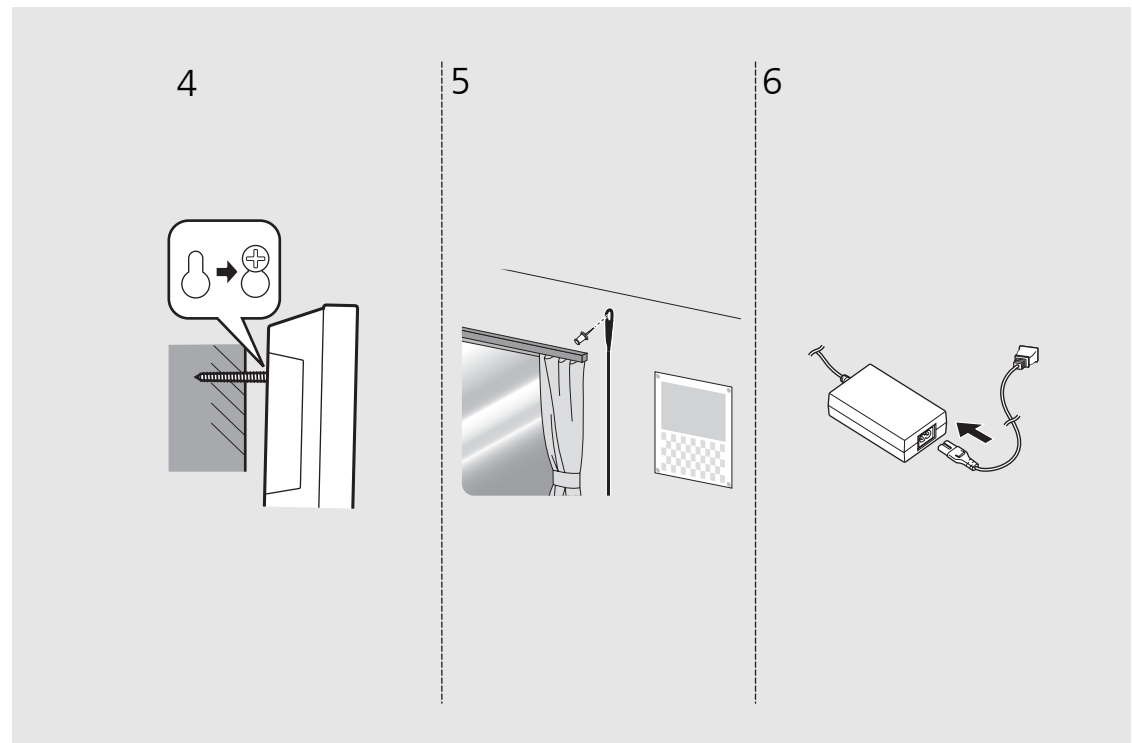

6 Anslut nätkabeln till AC-adaptorn.

- Placera kabel så att den inte fastnar i händer eller fötter.



Slå på strömmen

Anslut nätkabeln till eluttaget och tryck på .

- Enheten slås på.
- Tryck på  igen för att stänga av (standbyläge).
- Genom att ställa CLOCK-omkopplaren på sidan ( S.6), när klockvisningen är aktiverad eller avaktiverad, är statusen "Standby" resp. "Eco-standby" (se tabellen till höger).

Automatiskt standbyläge

Det automatiska standbyläget kan aktiveras/avaktiveras på följande sätt.

- 1 Håll ned SOURCE på enheten och anslut nätkabeln till ett eluttag.
- 2 Håll ned SOURCE.
 - Frontpanelen visar "ON" eller "OFF".

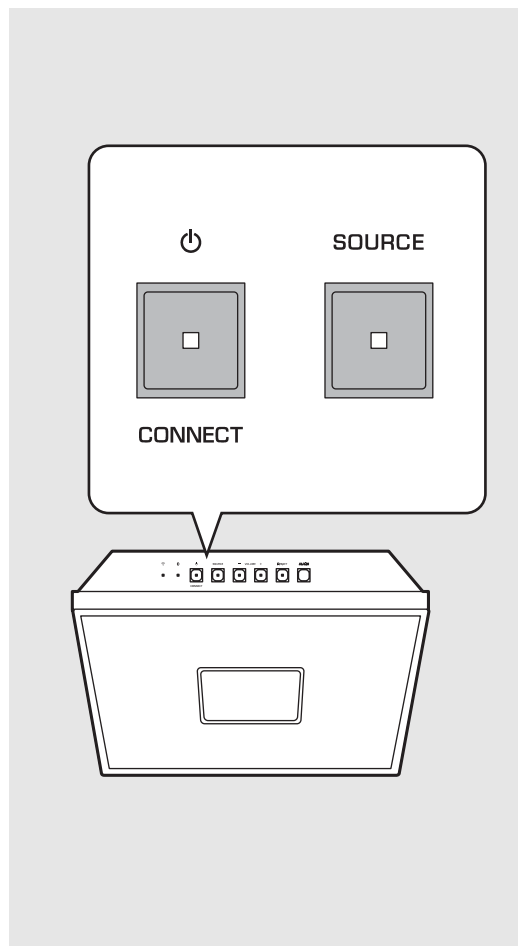

Status i standby/eco-standby

	Standby	Eco-standby
Ställa in klockan	Ja	Nej
Aktivera/avaktivera alarmet	Ja	Nej
Styr från appen	Ja	Nej
Klockvisning	Ja	Nej
Nätverksanslutning	Ja	Nej
Bluetooth-anslutning	Ja	Nej



- Ställ in CLOCK-omkopplaren på "ON" när du använder appen "MusicCast CONTROLLER".
- När du slår på enheten för första gången efter köpet blinkar Wi-Fi-indikatorn och enheten börjar automatiskt söka efter en iOS-enhet ( S.16).



- När det automatiska standbyläget är aktiverat (standardinställning), ställs enheten automatiskt i standbyläge i följande förhållanden.
 - När enheten inte avgett något ljud och inte använts på ungefär 20 minuter när Bluetooth eller NET valts som källa.
 - När enheten inte har använts på mer än 8 timmar oavsett vald ljudingång.

■ Installera appen "MusicCast CONTROLLER"

Om du vill ansluta enheten till ett nätverk och spela upp innehållet i strömmande tjänster eller Internetradio måste du använda den kostnadsfria appen "MusicCast CONTROLLER" för mobila enheter. För mer information, sök i App Store eller Google Play™ efter "MusicCast CONTROLLER".

- Appen finns för iPhone/iPad/iPod touch och Android-enheter.

Funktioner i "MusicCast CONTROLLER"

- Gör nätverksinställningar på den här enheten och anslut till Wi-Fi-nätverket
- Spela upp låtar lagrade på datorer (servrar)
- Välj en Internet-radiostation
- Distribuera och ta emot ljud mellan enheten och andra Yamaha MusicCast-enheter
- Ställa klockan
- Ställa alarmer
- Justera toninställningarna

Mer information finns i "MusicCast Installationsguide".

■ Ansluta till nätverket

Du kan spela upp musikfiler lagrade på din dator, dina mobila enheter, en DLNA*-kompatibel NAS eller ljudinnehåll på Internet, genom att ansluta den här enheten till nätverket. Du kan också styra enheten från din mobila enhet.

* Digital Living Network Alliance

- 1 Starta "MusicCast CONTROLLER".
- 2 I "MusicCast CONTROLLER" börjar du ställa in nätverket.
- 3 Följ instruktionerna för "MusicCast CONTROLLER" och håll ned CONNECT på den här enheten.
 - Enheten blir redo att ansluta till nätverket och Wi-Fi-indikatorn (📶 S.5) blinkar.
- 4 Ställ in nätverket genom att följa indikeringen i "MusicCast CONTROLLER".
 - När enheten har anslutit till nätverket tänds Wi-Fi-indikatorn (📶 S.5).

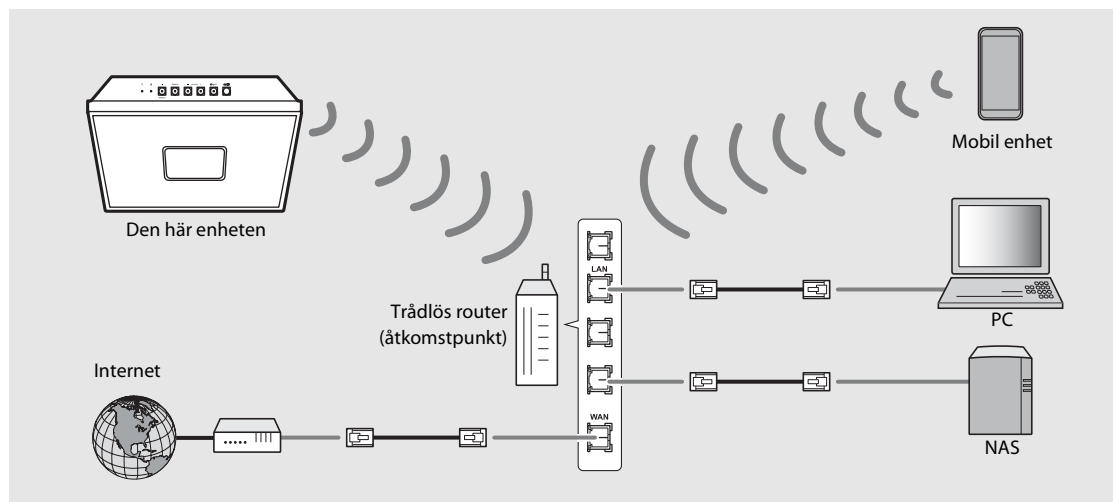

- För nätverksanslutning krävs "MusicCast CONTROLLER". Innan du upprättar anslutningen ansluter du mobila enheten där "MusicCast CONTROLLER" har installerats till den trådlösa routern (åtkomstpunkt) du kommer att använda.
- Mer information om Internet-anslutning finns i bruksanvisningen till dina nätverksenheter.
- Vissa säkerhetsprogram installerade på datorn eller brandväggsinställningarna för dina nätverksenheter (t.ex. en router) kan blockera enhetens åtkomst till nätverksenheter eller Internet. I det här fallet ändrar du inställningen för säkerhetsprogramvara eller nätverksenheterna.

Initiera nätverksinställningar

- 1 Tryck på **🔌** för att stänga av enheten.
- 2 Dra ut kontakten ur eluttaget.
- 3 Håll ned **🔌** och anslut nätkabeln till ett eluttag.
 - När källindikatorn (NET och 📶) blinkat i flera sekunder ändras skärmen till klockvisningen.



► Ansluta till nätverket genom att dela iOS-enhetens inställning

När du slår på enheten för första gången efter köpet eller initiering av nätverksinställningarna (☞ S.15) blinkar Wi-Fi-indikatorn och enheten börjar automatiskt söka efter en iOS-enhet (t.ex. en iPhone). Du kan lätt konfigurera en trådlös anslutning genom att tillämpa nätverksinställningarna på iOS-enheter. Innan du fortsätter bör du kontrollera att din iOS-enhet är ansluten till en trådlös router (åtkomstpunkt).

Visa Wi-Fi-inställningskärmen på iOS-enheten och välj enheten från "SETUP A NEW AIRPLAY SPEAKER...".

- Följ instruktionerna på skärmen som visas på iOS-enheten.



- Du måste ha en iOS-enhet med iOS 7.1 eller senare.
- Nätverksinställningarna på iOS-enheter kan inte användas på enheten för att upprätta en trådlös anslutning om din trådlösa router (åtkomstpunkt) använder WEP-kryptering.

Ställa in klockan

När klockan har ställts in blir alarmfunktionen tillgänglig.

1 Håll ned .

- Klockvisningen blinkar.



2 Ställ in klockan med  / .

3 Tryck på  för att slutföra inställningen.

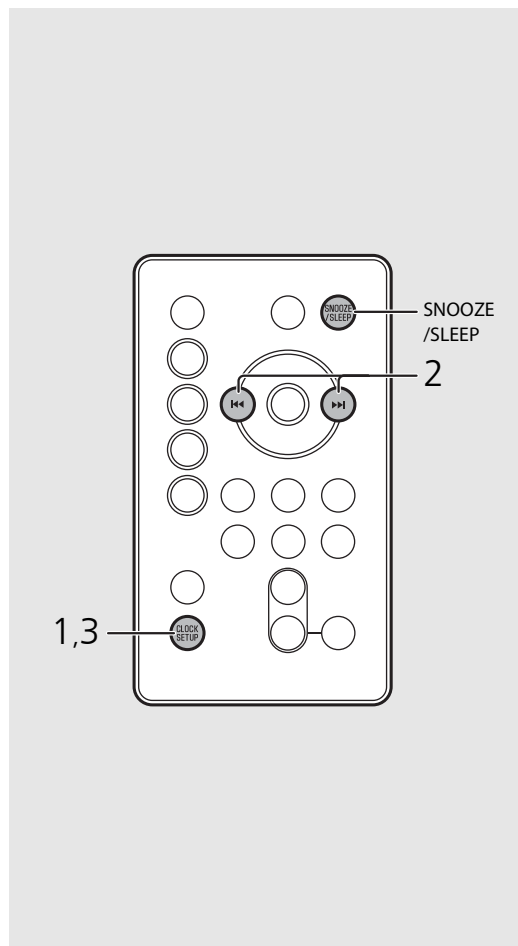

- Klockinställningen går förlorad om du kopplar bort strömkabeln från eluttaget under en vecka eller så. Ställ in klockan igen.



- Klockformatet (12-timmars/24-timmars) kan ändras om du trycker på knappen **SNOOZE/SLEEP** medan du ställer in klockan.
- "AM" eller "PM" visas bara när 12-timmarsformat har valts.
- Tryck på  om du vill avbryta inställningen.
- Du kan använda CLOCK-omkopplaren till att ange om klockan ska visas eller inte i standbyläge.
ON: klockvisning på (standby)
OFF: klockvisning av off (eco-standby)

Spela upp nätverksinnehåll

Med den här enheten kan du spela upp musikfiler i MP3-, WMA- och FLAC-format (format för förlustfri ljuddatakompression) lagrade på datorn (servern) ansluten till nätverket eller NAS-enheten. Du kan också lyssna på radiostationer från hela världen via Internet.

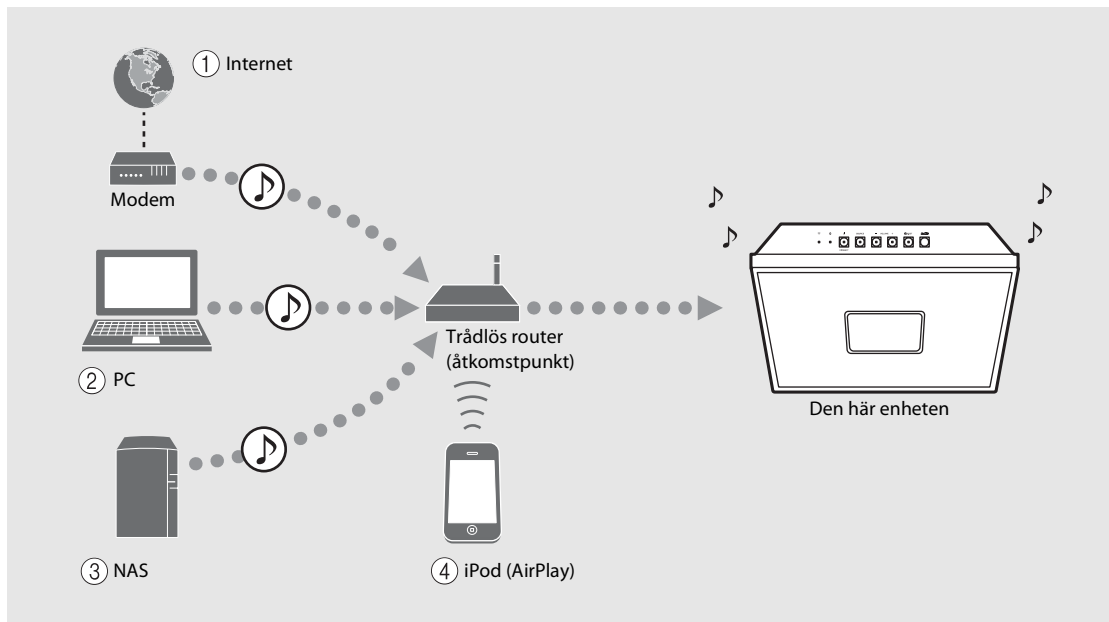

- ① Spela upp Internet-radio (☞ S.21)
- ② Spela upp musik lagrad på en dator (☞ S.19)
- ③ Spela upp musik lagrad på en NAS (☞ S.19)
- ④ Spela upp din iPod med AirPlay (☞ S.23)

Lyssna på låtar i datorn

Med den här enheten kan du spela upp musikfiler i MP3-, WMA- och FLAC-format (format för förlustfri ljuddatakompression) lagrade på datorn (servern) ansluten till nätverket eller NAS-enheten.

Ställa in mediadelening för musikfiler

Om du vill spela upp musikfiler i datorn med den här enheten måste du göra mediadelningsinställningen mellan enheten och datorn (Windows Media Player 11 eller senare).

Här används Windows Media Player 12 i Windows 7 som exempel.

- 1 Starta Windows Media Player 12 på datorn.
- 2 Välj "Stream" och sedan "Turn on media streaming".
 - Kontrollpanelsfönstret på datorn visas.
- 3 Klicka på "Turn on media streaming".
- 4 Välj "Allowed" i listrutan bredvid enhetens modellnamn.
- 5 Klicka på "OK" för att avsluta.

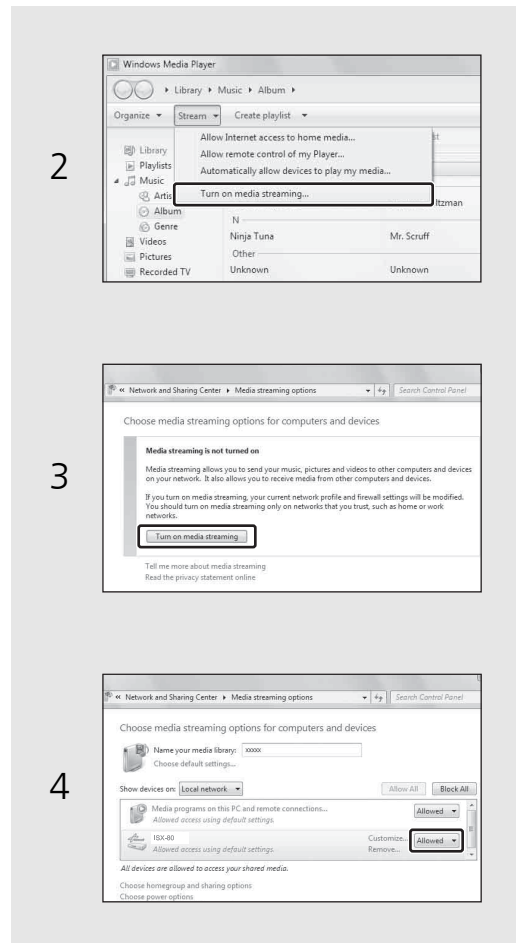

- Mer information om inställningar för mediadelening finns i hjälpen till Windows Media Player.

För en dator eller en NAS med annan DLNA-serverprogramvara installerad

Läs i bruksanvisningen för enheten eller programvaran om hur du konfigurerar inställningarna för mediadelening.

Spela upp låtar på datorn

Använd "MusicCast CONTROLLER" installerad på en mobil enhet.

- 1 I "MusicCast CONTROLLER" väljer du "Server".
- 2 Spela upp låtar genom att följa indikeringen i "MusicCast CONTROLLER".

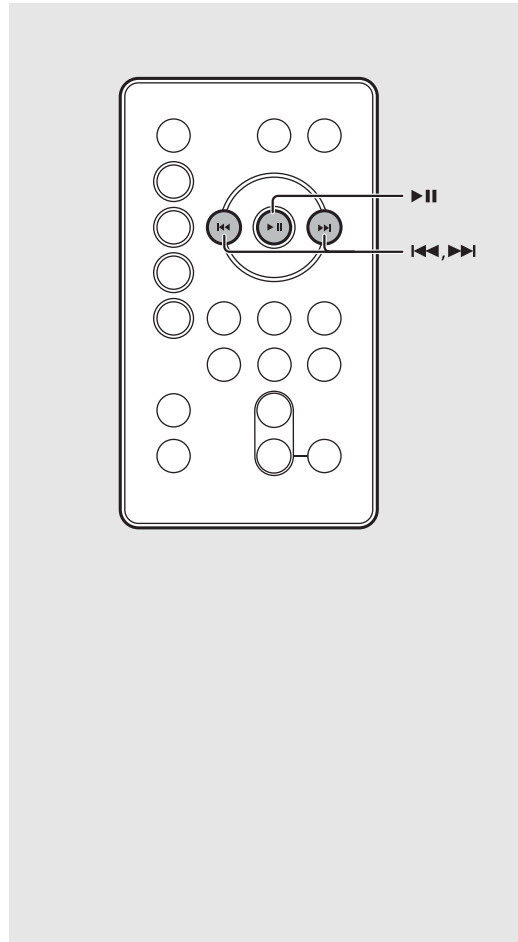

- Du kan använda fjärrkontrollen för följande åtgärder:

▶	Spela upp/paus
▶▶/	Flytta till nästa eller föregående låt i mappen.
◀◀	

- Du kan lagra dina favoritlåtar i förväg (☞ S.22).

Lyssna på Internetradio

Du kan lyssna på Internet-radiostationer från hela världen. Använd "MusicCast CONTROLLER" installerad i en mobil enhet för att lyssna på Internetradio. Se till att enheten är ansluten till Internet på rätt sätt (☞ S.15).

- 1 Använd "MusicCast CONTROLLER" och välj "Net Radio".
- 2 Spela upp radion genom att följa indikeringen i "MusicCast CONTROLLER".



- Du kan lagra dina favoritstationer i förväg (☞ S.22).

Förinställa nätverksinnehåll i snabbval

Upp till 6 innehåll kan registreras på enheten och upp till 40 med "MusicCast CONTROLLER". Du kan enkelt spela upp innehåll när det registrerats.

Förinställa innehåll i snabbval

- 1 Använd "MusicCast CONTROLLER" för att spela upp det innehåll du vill registrera.
- 2 Med innehållet markerat, tryck på och håll ned någon av PRESET-knapparna, 1-6.
 - Snabbvalsnumret blinkar på frontpanelens display.

Välj snabbvals innehåll

- 1 Tryck på NET.
- 2 Tryck på PRESET-knappen, 1-6.

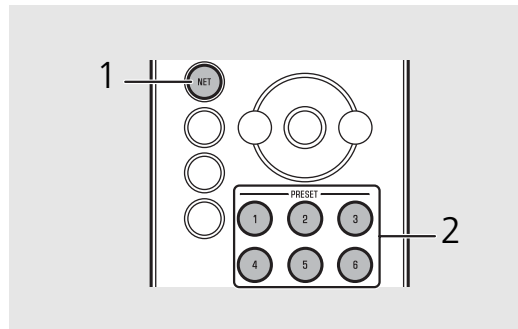
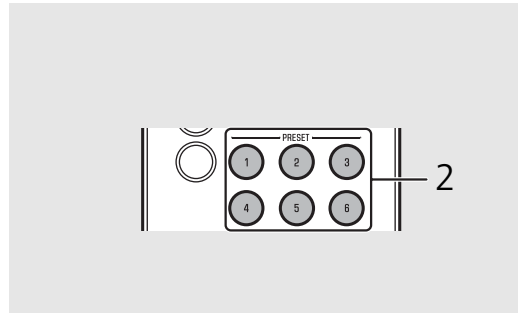

Användning via knapparna på enheten

- Förinställa innehåll i snabbval
- 1 Använd "MusicCast CONTROLLER" för att spela upp det innehåll du vill registrera.
 - 2 Med innehållet markerat, tryck på och håll ned **PRESET**.
 - 3 Tryck på **PRESET** för att välja det önskade snabbvalsnumret.
 - 4 Tryck på och håll ned **PRESET**.
- Välj snabbvals innehåll
- 1 Tryck på **SOURCE** för att välja "NET".
 - 2 Tryck på **PRESET** för att välja innehållet.



Använda "MusicCast CONTROLLER" för att registrera innehåll

- 1 Använd "MusicCast CONTROLLER" för att spela upp det innehåll du vill registrera.
- 2 Registrera innehållet genom att följa indikeringen i "MusicCast CONTROLLER".

Lyssna på musiken med AirPlay

Du kan använda AirPlay-funktionen för att spela upp musik från iTunes/en iPod på enheten via det trådlösa nätverket. För att du ska kunna använda den här funktionen måste enheten och din dator eller iPod vara anslutna till samma router (☞ S.15).

Spela upp låtar med iPod

- 1 Slå på enheten och visa uppspelningsskärmen på din iPod.
 - Om din iPod upptäcker enheten visas  på iPodens skärm.
- 2 Tryck på  och välj enhetens namn.
 - Källan växlar automatiskt till [AirPlay] och uppspelningen startar (utom i eco-standbyläge).

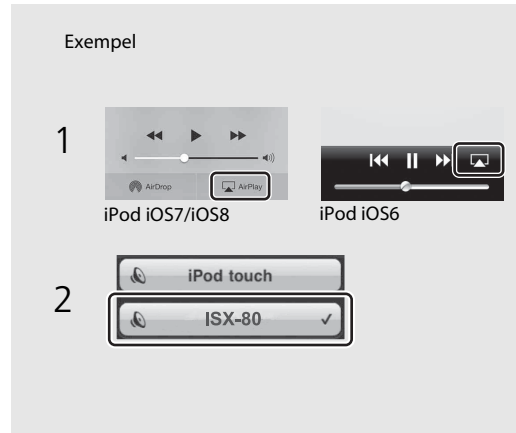



 • För en iPod med iOS7/iOS8 installerat visas  i kontrollcentret. Du visar kontrollcentret genom att svepa iPod-skärmen uppåt.

 • Du kan också använda enheten och fjärrkontrollen till att spela upp, pausa, stoppa och hoppa över låtar.

Återställa AirPlay

- Tryck på/klicka på  på din iPod/iTunes-fönstret och välj en annan enhet i högtalarlistan. Eller ändra till en annan källa än AirPlay.

Spela upp låtar med iTunes

- 1 Slå på enheten och starta iTunes.
 - Om iTunes upptäcker enheten visas  i iTunes-fönstret.
- 2 Klicka på  och välj enhetens namn.
 - Källan växlar automatiskt till [AirPlay] (utom i eco-standbyläge).
- 3 Spela upp låtar med iTunes.

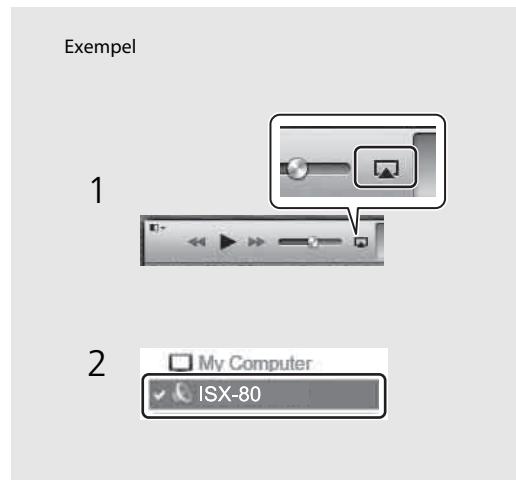

Lyssna på musik via *Bluetooth*-anslutning

Du kan lyssna på ljud trådlöst från en *Bluetooth*-kompatibel enhet.

Para ihop en *Bluetooth*-enhet med enheten

När du ansluter en *Bluetooth*-enhet till enheten för första gången måste enheten registreras. Denna process kallas "pairing".

När ihopparningen har slutförts kan efterföljande anslutningar göras med några enkla steg.

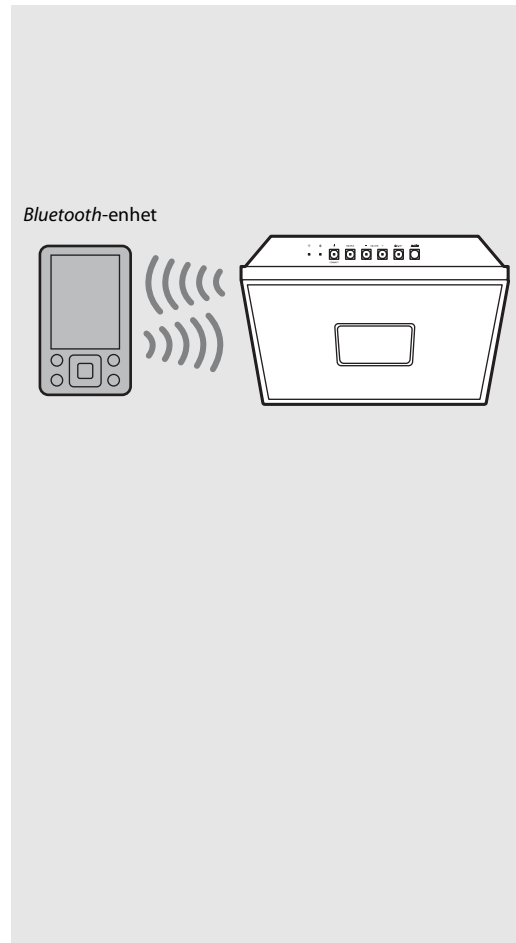
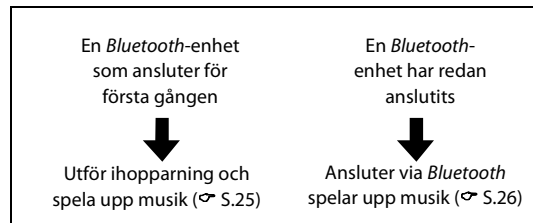

- Om ihopparningsinformation för en enhet tas bort måste du utföra ihopparning för den enheten igen för att ansluta den igen.

Utför ihopparning och spela upp musik

- 1 Tryck på  för att ställa in källan till *Bluetooth*.
- 2 Slå på *Bluetooth*-funktionen på din enhet.
- 3 I *Bluetooth*-inställningen på din enhet väljer du enheten (enhetens nätverksnamn).
 - När ihopparningen har slutförts tänds *Bluetooth*-indikatorn ( S.5) när en *Bluetooth*-anslutning har upprättats.
 - Om enheten inte ansluter till enheten automatiskt efter att ihopparningen har slutförts väljer du enheten (enhetens nätverksnamn) igen i *Bluetooth*-inställningen på enheten.
 - För mer information, ser enhetens bruksanvisning.
- 4 Spela upp musik på din enhet.

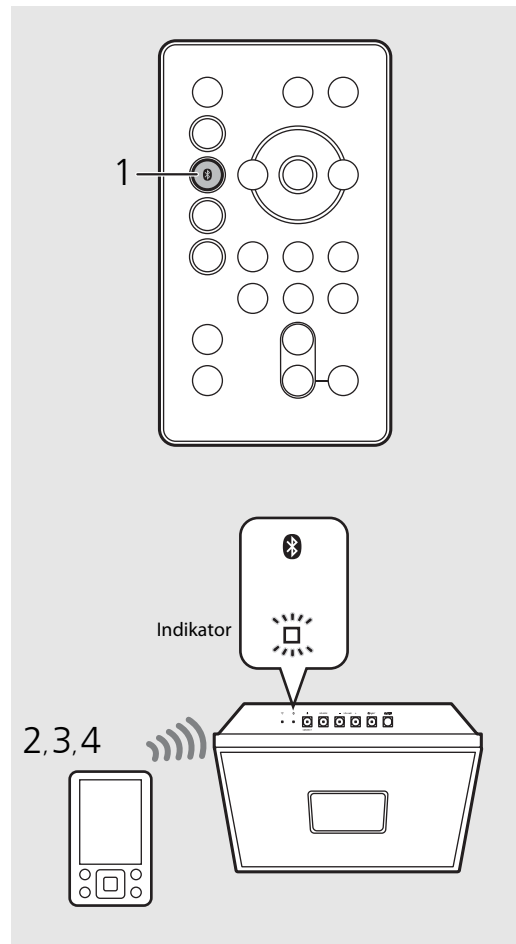

- Om en annan enhet redan är ansluten till den här enheten trycker du på och håller ned  för att avsluta *Bluetooth*-anslutningen och utför sedan ihopparning med den nya enheten.
- Du kan kontrollera eller ändra nätverksnamnet för den här enheten med "MusicCast CONTROLLER".
- Om en lösenkod krävs under ihopparningsåtgärden anger du numret "0000".

1 Ansluta en ihopparad Bluetooth-enhet och spela upp musik

Om enheten är ansluten till en annan enhet via *Bluetooth*-anslutning avbryter du den anslutningen (se "Avbryta *Bluetooth*-anslutningen" till höger) innan du ansluter till målenheten.

1 Utför *Bluetooth*-anslutning.

- **Ansluta från enheten:** Tryck på .
- **Ansluta från *Bluetooth*-enheten:** Slå på *Bluetooth*-funktionen på den anslutna enheten och välj enheten (enhetens nätverksnamn) i listan med tillgängliga enheter.
- ***Bluetooth*-indikatorn** ( S.5) tänds när en anslutning har upprättats.

2 Spela upp musik på den anslutna enheten.

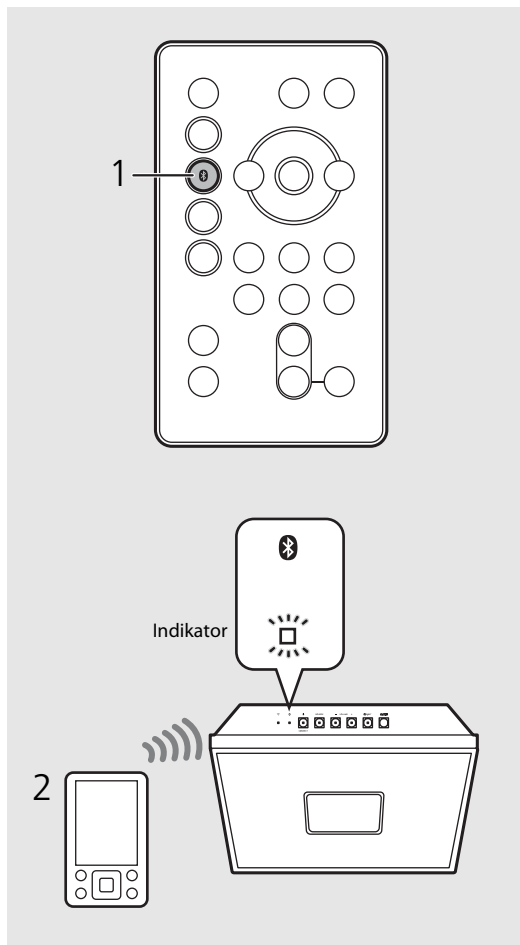

- **Sänk volymen på enheten före uppspelning.**
Annars kan uppspelningsvolymen bli alltför hög.



- Om du ansluter från enheten söker enheten efter den *Bluetooth*-enhet som anslöt senast. I detta fall ser du till att enhetens *Bluetooth*-funktion är aktiverad.



Avbryta *Bluetooth*-anslutningen

Bluetooth-anslutningen kan avbrytas på något av följande sätt.

- Håll ned .
- Ställ enheten i standbyläge.
- Avbryt *Bluetooth*-anslutningen från den anslutna enheten.
- Växla till en annan ingångskälla.

Lyssna på externa källor

Den här enheten kan spela upp externa enheter, t.ex. en mobil musikspelare. Anvisningar för hur externa enheter ska anslutas finns i respektive enhets bruksanvisning.

- 1 Koppla bort enhetens nätkabel.
- 2 Ta bort enhetens bakre kåpa och anslut den externa enheten till enheten.
 - Förbered vanliga kablar för anslutningen.
- 3 Led kabeln genom kabelslitsen på baksidan.
- 4 Montera kåpan.
- 5 Anslut nätkabeln för enheten till eluttaget och tryck på  för att slå på enheten.
- 6 Tryck på .
- 7 Spela upp den anslutna externa enheten.
 - Mer information om uppspelning finns i den bruksanvisning som medföljde den externa enheten.

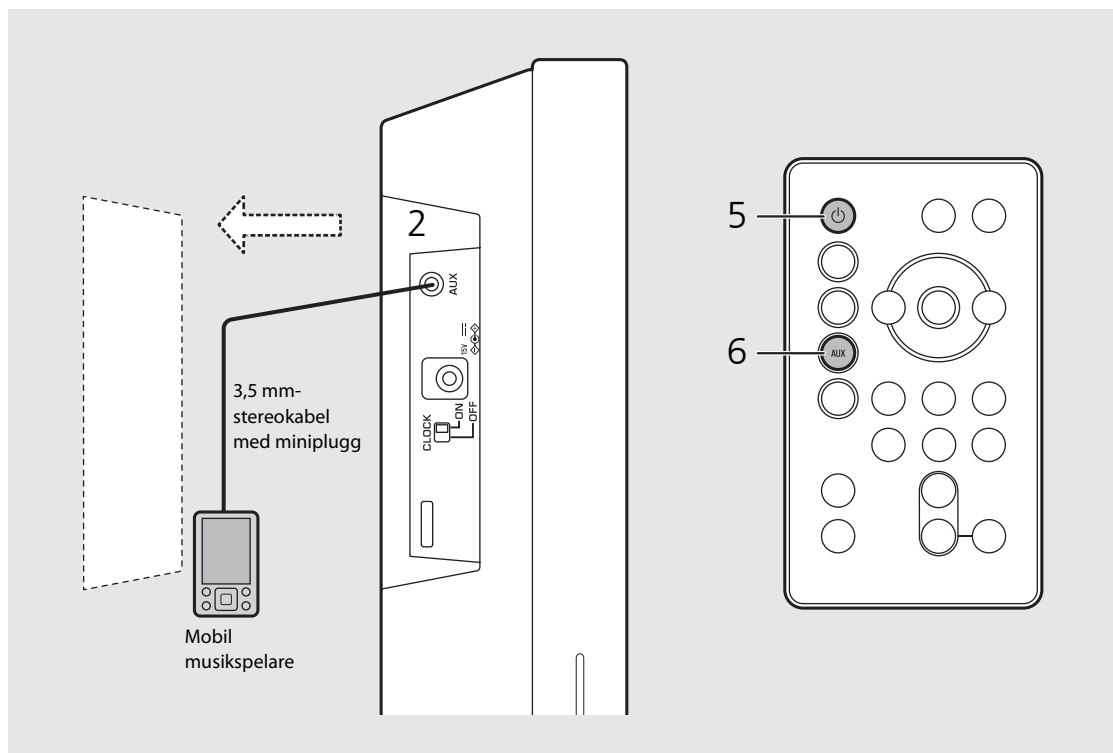



- **Sänk volymen på enheten och den externa enheten innan anslutning.** Annars kan uppspelningsvolymen bli alltför hög.

Lyssna på FM-radiostationer

Om du vill lyssna på FM-radiostationer ansluter du den medföljande FM-antennen.
Se "Ansluta FM-antennen" (S.9) för anvisningar för hur du ansluter antennen till enheten.

Ställa in FM-stationer

1 Tryck på .

2 Håll ned  / .

- Automatisk inställning startar och stoppas sedan automatiskt när en station ställts in.

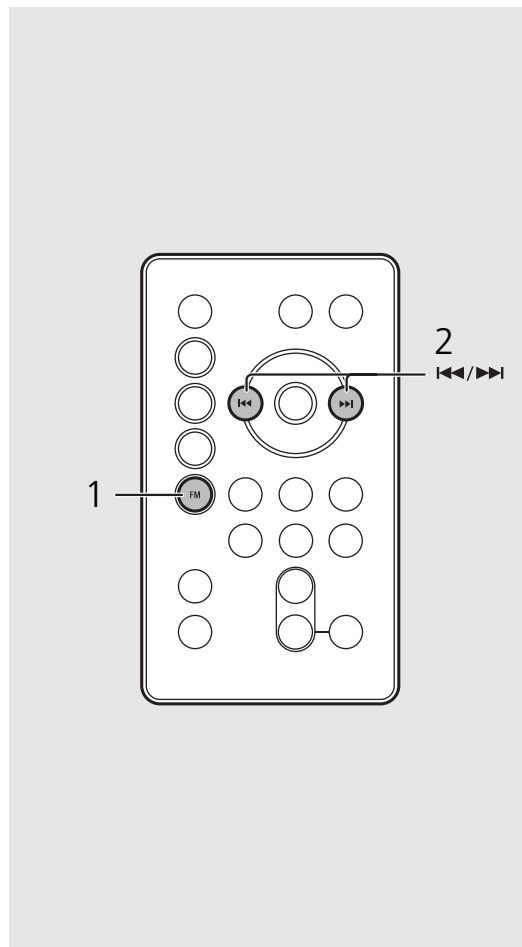

- Om stationsmottagningen är svag kan du ställa in en station manuellt genom att trycka upprepade gånger på knappen .

Förinställa FM-stationer

Upp till 6 innehåll kan registreras på enheten och upp till 30 med "MusicCast CONTROLLER".

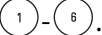
- 1 Ställ in en station du vill lagra (☞ S.28).
- 2 Håll ned någon av PRESET-knapparna, .

- Snabbvalsnumret blinkar på frontpanelens display.

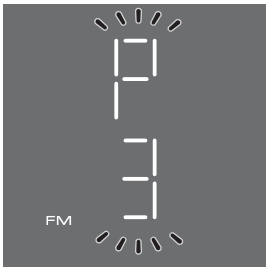

Välja förinställda FM-stationer

- 1 Tryck på .
- 2 Tryck på PRESET-knappen, .

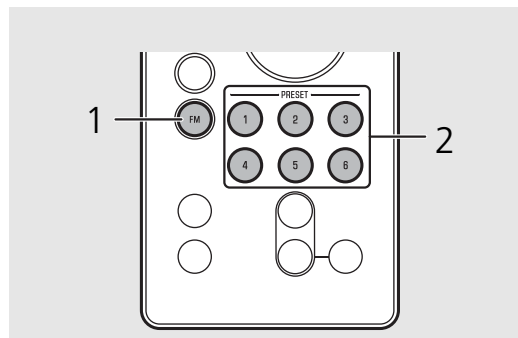
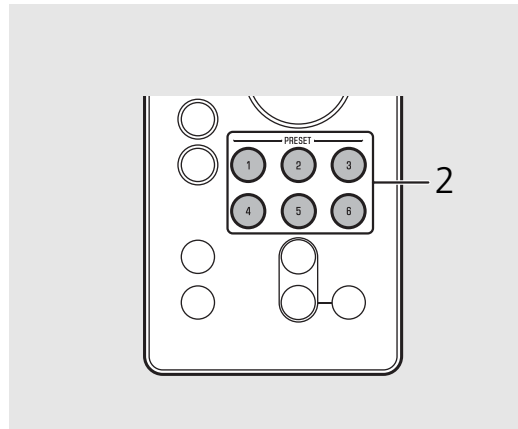

Användning via knapparna på enheten

- Förinställa FM-stationer
- 1 Ställ in en station du vill lagra.
 - 2 Tryck på och håll ned **PRESET**.
 - 3 Tryck på **PRESET** för att välja det önskade snabbvalsnumret.
 - 4 Tryck på och håll ned **PRESET**.
- Välja förinställda FM-stationer
- 1 Tryck på **SOURCE** för att välja "FM".
 - 2 Tryck på **PRESET** för att välja stationen.

Använda "MusicCast CONTROLLER" för att registrera innehåll

- 1 Använd "MusicCast CONTROLLER" för att spela upp det innehåll du vill registrera.
- 2 Registrera innehållet genom att följa indikeringen i "MusicCast CONTROLLER".

Använda alarmfunktionen

Enheten har en alarmfunktion (IntelliAlarm) som spelar upp musikkällor eller olika pipsignaler (inbyggda alarm) vid det klockslag du ställer in på flera sätt. Alarmfunktionen har följande funktioner.

3 typer av alarm

Gör inställningen med "MusicCast CONTROLLER". Välj mellan 3 alarmtyper som kombinerar musik och pipsignaler. Följ indikeringen på "MusicCast CONTROLLER" för att göra inställningen.

SOURCE+BEEP	Den valda ljudkällan och pipsignalen spelas upp vid inställt klockslag. Det här läget rekommenderas för bästa möjliga start på dagen. 3 minuter innan den inställda tiden börjar musiken tona in och volymen höjs gradvis. Alarmtid: en pipsignal börjar också spelas upp.
SOURCE	Den valda ljudkällan spelas upp vid inställt klockslag. Volymen höjs gradvis upp till den inställda volymen.
BEEP	Endast pipsignalen spelas upp vid angivet klockslag.

Source

Nätverksinnehåll och radio kan väljas. Följande kan också väljas beroende på ljudkällan.

Source	Uppspelningsmetod	Funktion
Nätverksinnehåll	Preset	Spelar upp det angivna nätverksinnehållet.
	Resume	Spelar upp det senast uppspelade nätverksinnehållet.
FM-radio	Preset	Spelar upp den valda förinställda radiostationen.
	Resume	Den radiostation du lyssnade på senast spelas upp.



- Externa enheter anslutna till AUX-uttaget eller enheter anslutna via *Bluetooth* kan inte användas som musikkälla.

Snooze

Snoozefunktionen kan ställas in på att spela upp alarmet efter 5 minuter.

Ställa in alarmtiden med enheten

1 Håll ned .

-  och den inställda alarmtiden blinkar.

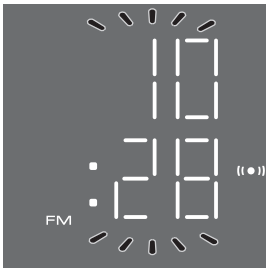

2 Tryck på / för att ställa in alarmtiden.

3 (När en annan alarmtyp än BEEP väljs) Tryck på eller för att välja musikkälla.

- Beroende på omständigheterna för den valda källan vid alarmtiden kan det hända att inget ljud spelas upp.

Fortsätt till nästa sida ➔

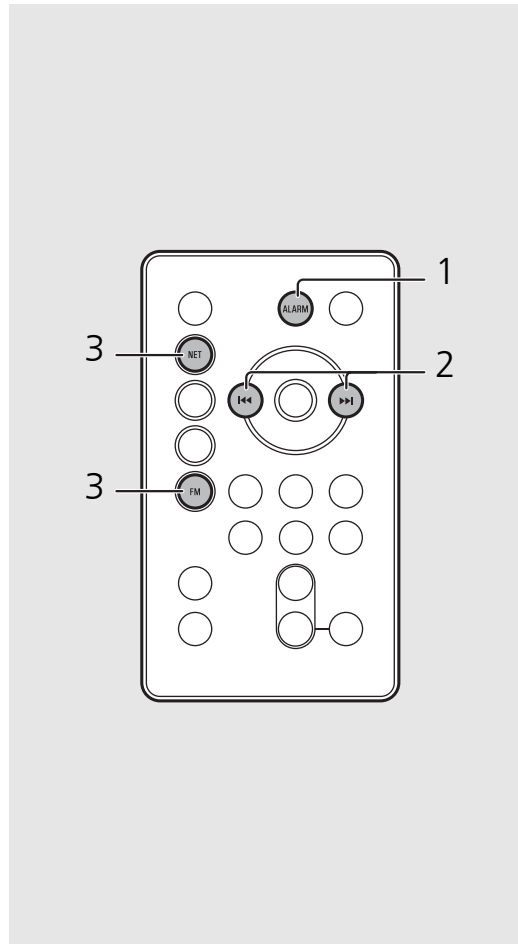

- Alarminställningen raderas om system ställs in standbyläge utan att den slutförs helt.
- Ställ in alarmtypen med "MusicCast CONTROLLER".



- Du kan ställa in alarmet med knapparna på enheten.

1 Tryck på och håll ned **ALARM**.

2 Tryck på **VOLUME +/-** för att ställa in alarmtiden.

3 (När du väljer en annan alarmtyp än BEEP) Tryck på någon av **SOURCE**-knapparna för att välja den källa som ska spelas upp.

4 (När du väljer en annan alarmtyp än BEEP) Använd **PRESET** för att ange den låt/radiostation du vill spelas upp.

- Om du trycker på knappen en gång fortsätter innehållet spelas upp.
- Om du vill ange det spår eller den radiostation som ska spelas upp trycker du flera gånger på knappen tills önskat snabbvalsnummer visas.

5 Tryck på **ALARM** för att slutföra alarminställningen.

4 (När andra alarmtyper än BEEP väljs)
Tryck på PRESET ①-⑥ för att ange
det innehåll eller den radiostation som
ska spelas upp.

- Om du trycker på samma **PRESET 1-6**-knapp igen fortsätter innehållet att spelas upp.
- Snabbvalsinnehåll och radiostationer du vill spela upp (☞ S.22, 29).

5 Tryck på VOLUME (-)/ (+) för att ställa
in alarmvolymen.

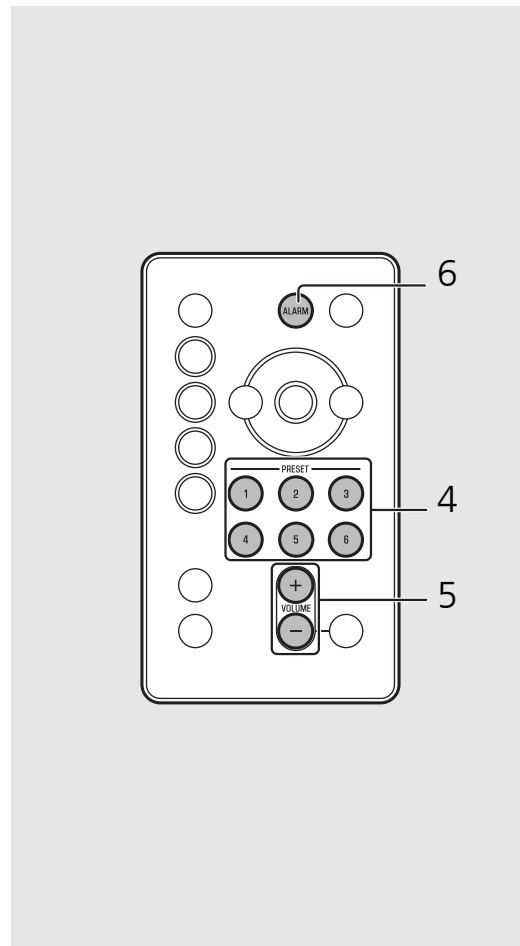

6 Tryck på (ALARM).

- Alarmet ställs in och (🔊) tänds.



Slå på/stänga av alarmet

Tryck på .

- När alarmet slås på tänds  och alarmtiden visas en kort stund. När  stängs av genom tryck på  igen, stängs alarmet av.

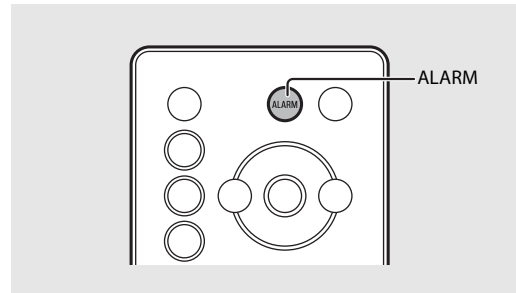

- Alarminställningen sparas även om alarmet stängs av. Om alarmet slås på igen genom tryck på **ALARM**, ljuder alarmet med de föregående alarminställningarna.

Stoppa alarmet en kort stund (snooze)

Tryck på  under alarmuppspelningen.

- SNOOZE stoppar alarmet och återupptar det efter 5 minuter.

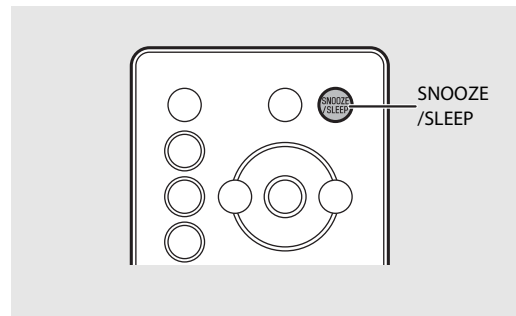

- När SOURCE + BEEP ställs in, tryck på **SNOOZE/SLEEP** en gång för att stoppa pipsignalen och två gånger för att stoppa ljudkällan. 4 minuter efter att ljudkällan stoppats börjar den tona in igen och efter ytterligare en minut återupptas pipsignalen.
- Alarmindikatorn blinkar när snoozefunktionen är aktiveras.

Stänga av alarmet

Tryck på  eller  under alarmuppspelningen.

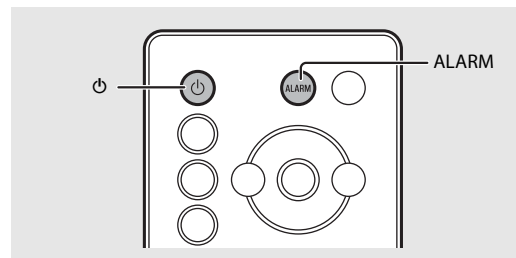

- Alarmet slutar automatiskt efter 60 minuter om du inte stoppar det.
- Alarminställningen sparas även om alarmet stängs av. Om alarmet slås på igen genom tryck på **ALARM**, ljuder alarmet med de föregående alarminställningarna.

Använda insomningstimern

Du kan ställa in hur lång tid som ska förflyta innan enheten automatiskt ställs i standbyläge.

Tryck upprepade gånger på  för att välja tiden.

- Tiden kan väljas mellan 30/60/90/120 min. och OFF.
-  tänds kort efter att tiden valts och insomningstimern ställts in.



- Om du vill avbryta insomningstimern trycker du på **SNOOZE/SLEEP** igen.

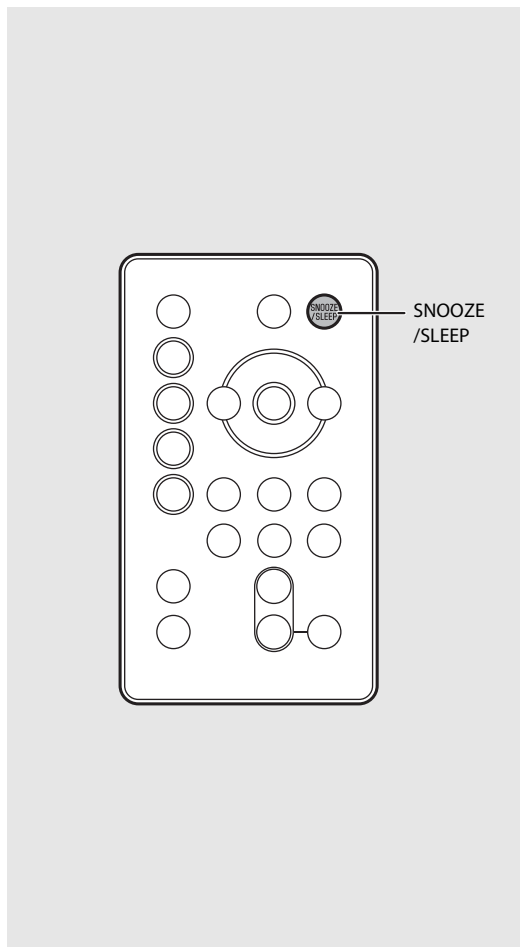

Justera ljusstyrkan för frontpanelens display

Tryck upprepade gånger på  för att välja ljusstyrkan.

- AUTO (A): justerar ljusstyrkan automatiskt för att matcha omgivningen.
- 3: ljusare.
- 2: mellan 1 och 3.
- 1: mörkare.

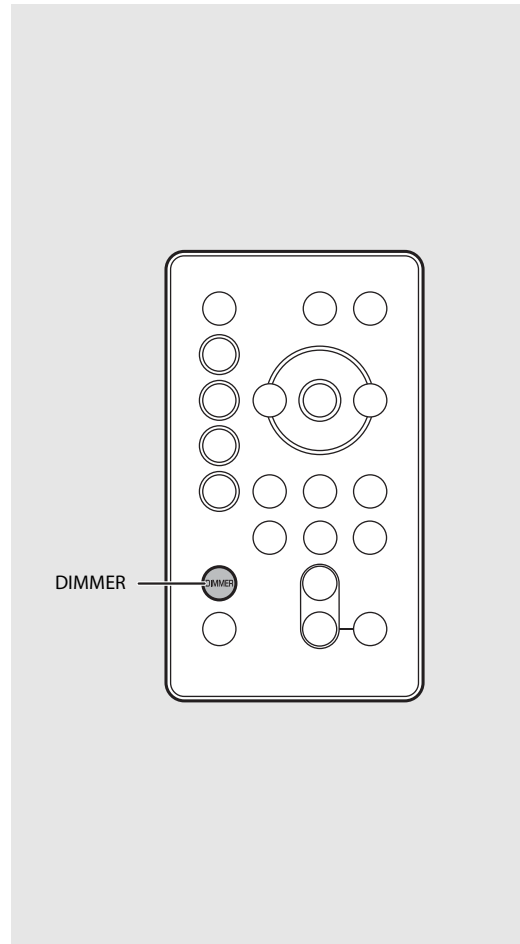

- När AUTO har valts, justeras ljusstyrkan för frontpanelens display automatiskt med hjälp av belysningsensorn (☞ S.7). Se till att sensorn inte är övertäckt.

Uppdatera firmware

När ny firmware blir tillgängligt i nätverket visas "UP" på frontpanelens display (tryck på valfri knapp för att stänga av "UP"-indikeringen på frontpanelens display). Du kan uppdatera firmware på två sätt.

Uppdatera med en mobil enhet

Du kan uppdatera firmware med hjälp av "MusicCast CONTROLLER". Följ indikeringen på "MusicCast CONTROLLER" för att uppdatera firmware.

Uppdatera med enheten

- 1 Tryck på  för att stänga av enheten.
- 2 Dra ut kontakten ur eluttaget.
- 3 Håll ned PRESET och anslut nätkabeln till ett eluttag.
 - PRESET och "UP"-indikeringarna blinkar på enheten.
- 4 Tryck på PRESET.
 - Firmware börjar uppdateras och när den slutförts blinkar "100 UP"-indikeringen.



- 5 Tryck på  för att kontrollera att den normala visningen återkommer.

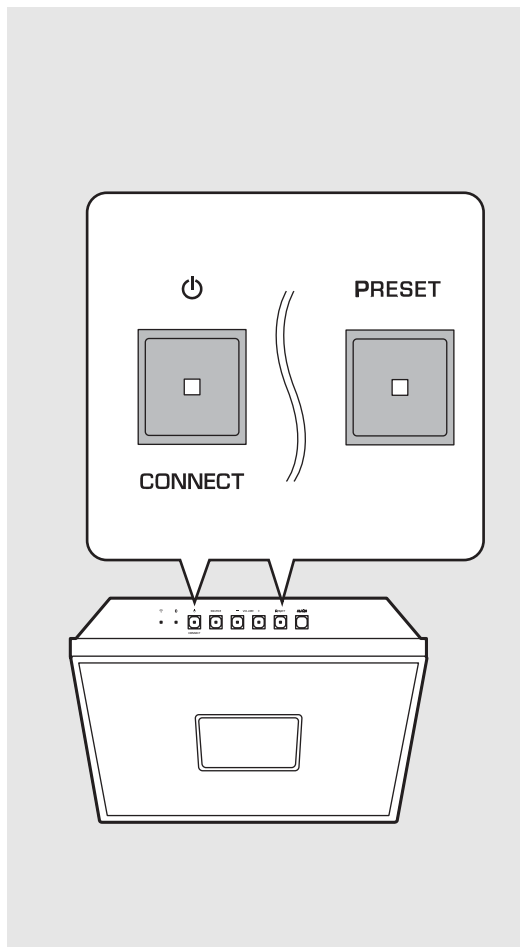

- Gör ingenting med enheten och dra inte ur nätkabeln under uppdateringen.



- När Internet-hastigheten inte är snabb nog eller om enheten är ansluten till ett trådlöst nätverk via en trådlös nätverksadapter kan det, beroende på den trådlösa anslutningens kvalitet, eventuellt inte gå att göra en uppdatering via nätverket. Om firmwareuppdateringen misslyckas blinkar "Er"-indikeringen. Försök uppdatera igen efter en stund.

Avaktivera den trådlösa funktionen

De trådlösa funktionerna (Wi-Fi, Bluetooth) på enheten kan avaktiveras.

Avaktivera Wi-Fi-funktionen

När enheten är i standbyläge, tryck på  på fjärrkontrollen samtidigt som du håller ned SOURCE på enheten.

- "OFF" visas på displayen på frontpanelen när du avaktiverar Wi-Fi-funktionen.
- Om du vill aktivera Wi-Fi-funktionen följer du procedurerna i "Ansluta till nätverket" (S.15) och återansluter enheten till nätverket.
- När källan växlas till nätverksinnehåll med Wi-Fi-funktionen avaktiverad, visas "OFF" på frontpanelens display.

Avaktivera Bluetooth-funktionen

När enheten är i standbyläge, tryck på  på fjärrkontrollen samtidigt som du håller ned SOURCE på enheten.

- Varje gång denna åtgärd upprepas växlar funktionen till aktivera/avaktivera och "ON"/"OFF" visas på frontpanelens display.
- När källan växlas till Bluetooth med Bluetooth-funktionen avaktiverad, visas "OFF" på frontpanelens display.

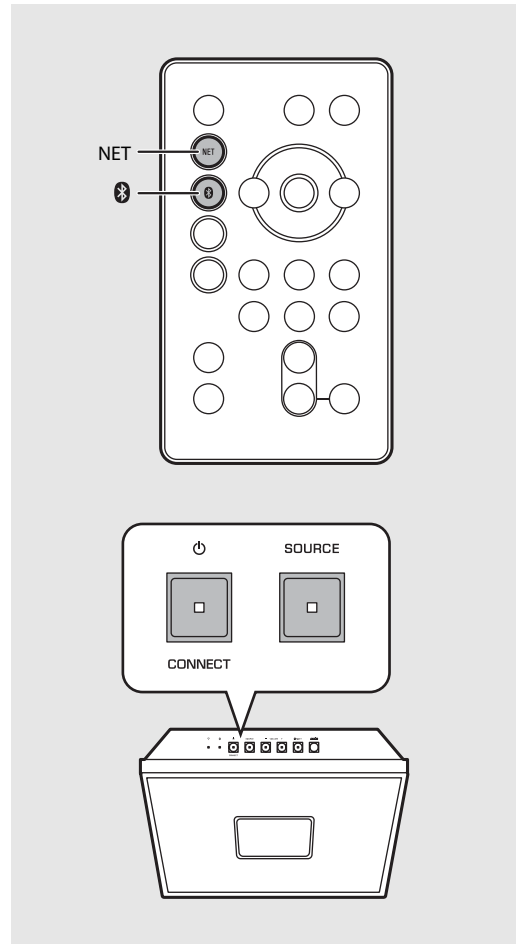

- Ställ in sidopanelens CLOCK-omkopplare på "ON". Det går inte att ändra inställningen i läge "OFF".



- Den trådlösa funktionen aktiveras när du ansluter till nätverket eller när nätverksinställningen initieras.

Felsökning

Gå igenom tabellen nedan om receptorn inte tycks fungera korrekt. Om problemet inte anges nedan eller om det inte kan lösas med hjälp av anvisningarna nedan, stänger du av enheten, kopplar loss nätkabeln och kontaktar närmaste auktoriserade Yamaha-handlare eller servicecenter.

Kontrollera först att alla kablar sitter ordentligt i sina jack på varje enhet.

Allmänt

Problem	Orsak	Lösning
Eheten ställs inte i standby-läge kort efter att strömmen har slagits på. Eheten fungerar inte på rätt sätt.	Nätkabeln är inte rätt ansluten.	Anslut nätkabeln ordentligt.
	Eheten utsatts för en kraftig elektrisk stöt från en extern källa, till exempel ett blixtnedslag eller omfattande statisk elektricitet.	Ta bort nätkabeln från eluttaget och anslut den igen efter cirka 30 sekunder.
Inget ljud.	Ingen lämplig källa har valts.	Välj en lämplig källa med SOURCE på enheten eller ingångsväljarna på fjärrkontrollen (☞ S.5, 8).
	Volymen är nedställd eller dämpad.	Vrid upp volymen.
	Strömmen är av.	Slå på enheten och spela upp musiken igen.
	Den automatiska standbyfunktionen är aktiverad.	
Ljudet spricker upp/förvrängs eller onormalt brus hörs.	Volymen för ingångskällan är för högt inställd. Eller så är volymen på enheten inställd på en hög nivå.	Justera volymen med VOLUME.
Strömmen stängs plötsligt av.	Insomningstimern kan vara aktiverad (☞ S.34).	
	Den automatiska standbyfunktionen är aktiverad (☞ S.13).	Slå på enheten och spela upp från källan igen.
Den valda källan spelas inte upp på den inställda alarmtiden.	Alarmtypen är inställd på BEEP.	Följ indikeringen i "MusicCast CONTROLLER" för att ställa in alarmtypen på SOURCE + BEEP eller SOURCE.
	Det valda innehållet är inte tillgängligt för närvarande.	Ett nätverksproblem kan ha uppstått eller så är tjänsten inte längre tillgänglig. Välj annat innehåll.
	Det valda innehållet spelar upp tystnad.	Visst innehåll tystnar under vissa tider på dagen. Om så är fallet hörs inget ljud trots att innehållet tas emot. Välj annat innehåll.
Klockvisningen visas inte i standbyläge.	CLOCK-omkopplaren på enheten är i läge "OFF".	Ställ CLOCK-omkopplaren på enheten i läge "ON".

Problem	Orsak	Lösning
Frontpanelens display tonas ned.	Frontdisplayen är inställd på AUTO.	Ställ in ljusstyrkan för frontpanelens display till en annan inställning än AUTO. Eller, se till att belysningssensorn inte är övertäckt.
Tidsinställningen har tagits bort.	Enhetens nätkabel har kopplats bort från eluttaget. Eller så inträffade ett strömavbrott.	Anslut nätkabeln och ställ in tiden igen (☞ S.17).
Det förekommer störningar från digital utrustning eller högfrekvensutrustning.	Enheten står för nära den digitala utrustningen eller högfrekvensutrustningen.	Flytta enheten längre bort från sådan utrustning.
Fjärrkontrollen kan inte användas eller fungerar dåligt.	Fjärrkontrollen kanske används utanför räckvidden.	Använd fjärrkontrollen inom dess räckvidd (☞ S.8).
	Fjärrkontrollsensorn på enheten kanske utsätts för direkt solljus eller belysning, t.ex. ett lysrör.	Ändra riktningen på belysningen som är riktad mot enheten, eller flytta enheten.
	Batteriet i fjärrkontrollen kan vara slut.	Byt till nya batterier (☞ S.8).
	Det finns hinder mellan sensorn på enheten och fjärrkontrollen.	Flytta hindren.

Nätverk

Problem	Orsak	Lösning
Nätverksfunktionen fungerar inte.	Nätverksparametrarna (IP-adress) erhålls inte korrekt.	Aktivera DHCP-serverfunktionen i routern. Mer information om hur du ställer in routern kan du få av routerns tillverkare.
Uppspelningen stoppas (låtarna kan inte spelas upp kontinuerligt).	Det finns filer som inte stöds på servern.	Ta bort filerna (inklusive bildfiler och dolda filer) som enheten inte stöder, från den mapp som spelas upp.
Enheten kan inte identifiera datorn.	Inställningarna för mediadeling på datorn är felaktiga.	Konfigurera delningsinställningen på datorn och välj enheten som den enhet till vilken musiknehåll delas (☞ S.19).
	Vissa säkerhetsprogram som är installerade på datorn blockerar åtkomsten till datorn från den här enheten.	Kontrollera säkerhetsprogrammets inställningar på datorn.
	Enheten och datorn tillhör inte samma nätverk.	Kontrollera nätverksanslutningarna och inställningarna på routern och anslut sedan enheten och datorn till samma nätverk.

Felsökning

Problem	Orsak	Lösning
Det går inte att visa eller spela upp filer på datorn.	Filerna stöds inte av den här enheten eller mediaservern.	Använd det filformat som stöds av både enheten och mediaservern (☞ S.43).
Det går inte att spela Internetradion.	Den valda Internetradiostationen är inte tillgänglig.	Ett nätverksproblem kan ha uppstått hos radiostationen, eller så är tjänsten inte längre tillgänglig. Försök lyssna på stationen senare eller välj en annan station.
	Den valda Internetradiostationen sänder för närvarande inget ljud.	Vissa Internetradiostationer sänder inget ljud under vissa tider på dagen. I det här fallet spelas inget ljud upp även om radiovågorna tas emot. Försök lyssna på stationen senare eller välj en annan station.
	Åtkomsten till nätverket begränsas av brandväggsinställningar för nätverket (t.ex. i routern).	Kontrollera nätverksenheternas brandväggsinställningar. Internetradion kan bara spelas när den passerar genom den port som bestämts av varje radiostation. Portnumret varierar beroende på radiostationen.
Appen "MusicCast CONTROLLER" upptäcker inte enheten.	Enheten och de mobila enheterna är inte anslutna till samma nätverk.	Kontrollera nätverksanslutningarna och inställningarna på routern och anslut sedan enheten och datorn till samma nätverk.
Uppdateringen av firmware misslyckades.	Nätverksanslutningen är instabil.	Försök uppdatera igen efter en stund.
Enheten kan inte ansluta till Internet via en trådlös router (åtkomstpunkt).	Den trådlösa routern (åtkomstpunkt) är avstängd.	Slå på den trådlösa routern (åtkomstpunkten).
	Enheten och den trådlösa routern (åtkomstpunkten) är för långt isär.	Placera enheten och den trådlösa routern (åtkomstpunkten) närmare varandra.
Inget trådlöst nätverk hittades.	Det är ett hinder mellan enheten och den trådlösa routern (åtkomstpunkt).	Placera enheten och den trådlösa routern (åtkomstpunkten) så att det inte finns hinder mellan dem.
	Trådlös kommunikation avbryts av de elektromagnetiska vågor som avges av en mikrovågsugn eller andra trådlösa enheter.	När enheten används via trådlös anslutning bör den placeras på avstånd från enheter som avger elektromagnetiska vågor.
	Åtkomsten till nätverket begränsas av brandväggsinställningarna i den trådlösa routern (åtkomstpunkt).	Kontrollera brandväggsinställningarna i den trådlösa routern (åtkomstpunkt).
iPod känner inte igen enheten när du använder AirPlay.	En router som hanterar flera SSID:n används.	Nätverksseparationsfunktionen i routern kan förhindra att iPod kommer åt enheten. Vid anslutning av en iPod, använd ett SSID som kan komma åt enheten.

Bluetooth

Problem	Orsak	Lösning
Det går inte att para ihop enheten med en <i>Bluetooth</i> -enhet.	Enheten stängs av.	Slå på enheten och utför ihopparningen (☞ S.25).
	En annan <i>Bluetooth</i> -enhet är ansluten.	Avbryt den aktuella <i>Bluetooth</i> -anslutningen och utför ihopparning med den nya enheten.
	Enheten och den här enheten står för långt ifrån varandra.	Para ihop enheterna på ett avstånd om högst 10 m.
	Det finns en enhet (mikrovågsugn, trådlöst LAN etc.) som avger signaler i 2,4 GHz-frekvensbandet i närheten.	Flytta denna enhet bort från den enhet som avger radiofrekvenssignalerna.
	En <i>Bluetooth</i> -adapter etc., som du vill para ihop med den här enheten har en annan lösenkod än "0000".	Använd en enhet vars lösenkod är "0000".
	<i>Bluetooth</i> -enheten stöder inte A2DP.	Utför ihopparning med en enhet som stöder A2DP.
Det går inte att göra en <i>Bluetooth</i> -anslutning.	Enheten stängs av.	Slå på enheten.
	En annan <i>Bluetooth</i> -enhet är ansluten.	Avbryt den aktuella anslutningen och upprätta sedan en anslutning med den enheten igen.
	<i>Bluetooth</i> -funktionen för enheten är avstängd.	Slå på <i>Bluetooth</i> -funktionen för enheten.
	Ihopparningsinformationen har tagits bort.	Utför ihopparningen igen (☞ S.26). Den här enheten kan paras ihop med 20 andra enheter. Om du parar ihop en 21:a enhet, tas den ihopparningsinformationen med det äldsta anslutningsdatumet bort.
	Den här enheten är inte registrerad i enhetens <i>Bluetooth</i> -anslutningslista.	Utför ihopparningen igen (☞ S.26).

Problem	Orsak	Lösning
Inget ljud avges eller så avbryts ljudet under uppspelning.	Volymen på den anslutna enheten är inställd för lågt.	Vrid upp volymen på den anslutande enheten.
	Den anslutande enheten är inte inställd på att skicka Bluetooth -ljuds signaler till enheten.	Växla utmatningen av Bluetooth -ljuds signaler för den anslutande enheten till denna enhet.
	Bluetooth -anslutningen för enheten har avbrutits.	Utför Bluetooth -anslutningsåtgärden igen (☞ S.26).
	Det finns en enhet (mikrovågsugn, trådlöst LAN etc.) som avger signaler i 2,4 GHz-frekvensbandet i närheten.	Flytta denna enhet bort från den enhet som avger radiofrekvenssignalerna.
	Enheten och den anslutande enheten står för långt ifrån varandra.	Flytta den anslutande enheten till inom 10 m från denna enhet.
	Bluetooth -funktionen för enheten är avstängd.	Slå på Bluetooth -funktionen för enheten.
	Den anslutande enheten är inte inställd på att skicka Bluetooth -ljuds signaler till den här enheten.	Kontrollera att Bluetooth -funktionen för den anslutande enheten är rätt inställd.

FM-mottagning

Problem	Orsak	Lösning
FM-mottagningen i stereo är brusig.	Antennen är inte rätt ansluten.	Kontrollera att antennen är ordentligt ansluten och ändra antennens position (☞ S.9).
	Den radiostation som du valt kan vara långt från ditt område eller så antennsignalen dålig.	Använd en kommersiellt tillgänglig utomhusantenn. Mer information kan du få i en specialistbutik.
Automatisk inställning fungerar inte.	Den radiostation som du valt kan vara långt från ditt område eller så antennsignalen dålig.	Använd en kommersiellt tillgänglig utomhusantenn. Mer information kan du få i en specialistbutik.
		Använd metoden för manuell stationsinställning (☞ S.28).
Det går inte att välja en förinställd radiostation.	Den förinställda stationen (minnet) kan ha tagits bort.	Förinställ radiostationerna igen (☞ S.29).
Distorsion förekommer och det går inte att få en klar mottagning ens med en bra FM-antenn eller en utomhusantenn.	Flervägsreflektion eller annan radiostörning kan ha uppstått.	Ändra höjden, riktningen eller placeringen för antennen.

Enheter/media och filformat som stöds

Enheter/media som stöds

Datorer

En dator med Windows Media Player 11 eller Windows Media Player 12 installerat.

NAS

NAS kompatibel med DLNA version 1.5.

Filformat

De filformat som enheten stöder är de följande.

DLNA

- Enheten har stöd för uppspelning av filer i formaten WAV (endast PCM-format), MP3, WMA, MPEG-4 AAC och FLAC (endast 1- eller 2-kanals ljud).
- Enheten är kompatibel med samplingsfrekvenser upp till 192 kHz för WAV-, FLAC-, AIFF- och ALAC-filer samt 48 kHz för övriga filer.
- Innan du kan spela upp FLAC-filer måste du installera serverprogramvara som stöder delning av FLAC-filer via DLNA på din dator eller använda en NAS som har stöd för FLAC-filer.
- Det går inte att spela upp innehåll som är DRM-skyddat (Digital Rights Management).

Tekniska data

Ingångskontakt

AUX IN	3,5 mm stereominijack
--------	-----------------------

Tuner

FM-mottagningsområde	87,5 MHz till 108,0 MHz
----------------------	-------------------------

Bluetooth

Bluetooth -version	Ver. 2.1+EDR
Kompatibel profil	A2DP, AVRCP
Kompatibla codecs	SBC, AAC
Trådlös utsignal	Bluetooth klass 2
Maximalt kommunikationsavstånd	10 m (utan hinder)

Network

Anslutningsmetod	Wi-Fi-anslutning
Radiofrekvensband	2,4 GHz
Trådlösa nätverksstandarder	IEEE802.11 b/g/n
Tillgänglig säkerhetsmetod	WEP, WPA2-PSK (AES), Mixed Mode
Datorklientfunktion	DLNA ver.1.5-stöd (DMP/DMR-funktion)
Internetradio	vTuner-stöd
AirPlay	AirPlay-stöd

Förstärkare

Max. uteffekt	15 W + 15 W (6 Ω, 1 kHz, 10 % THD)
---------------	------------------------------------

Allmänt

Strömförsörjning	AC 100 till 240 V, 50/60 Hz
Effektförbrukning	20 W
Effektförbrukning i standbyläge (klockvisning på)	3,0 W eller mindre
Effektförbrukning i eco-standbyläge (klockvisning av)	0,5 W eller mindre
Mått (B × H × D)	302 × 302 × 65 mm
Vikt	3,3 kg

Tekniska data kan ändras utan föregående meddelande.

Bluetooth

- *Bluetooth* är en teknik för trådlös kommunikation mellan enheter inom ett avstånd på cirka 10 meter via 2,4 GHz-frekvensbandet, ett band som får användas utan licens.

Hantering av Bluetooth-kommunikation

- 2,4 GHz-bandet som används av *Bluetooth*-kompatibla enheter är ett radioband som delas av många typer av utrustning. Medan *Bluetooth*-kompatibla enheter använder en teknik som minimerar störningar från andra komponenter som använder samma radioband, kan sådana störningar sänka hastigheten eller avståndet för kommunikation och i vissa fall avbryta kommunikationen.
- Hastigheten på signalöverföringen och avståndet på vilket kommunikation är möjlig varierar beroende på avståndet mellan de kommunicerande enheterna, förekomsten av hinder, radiovägornas förhållanden och typ av utrustning.
- Yamaha garanterar inte alla trådlösa anslutningar mellan den här enheten och enheter kompatibla med *Bluetooth*-funktionen.

Varumärken

AirPlay, iPad, iPhone, iPod, iPod touch och iTunes är varumärken som tillhör Apple Inc. och är registrerade i USA och andra länder.

AirPlay fungerar med iPhone, iPad och iPod touch med iOS 4.3.3 eller senare, Mac med OS X Mountain Lion och senare och Mac och PC med iTunes 10.2.2 eller senare. (per augusti 2015)



DLNA™ och DLNA CERTIFIED™ är varumärken eller registrerade varumärken som tillhör Digital Living Network Alliance. Alla rättigheter förbehållna. All otillåten användning är förbjuden.



Wi-Fi CERTIFIED-logotypen är certifieringsmärket för Wi-Fi Alliance.

Wi-Fi Protected Setup-identifieringsmärket är ett märke som tillhör Wi-Fi Alliance.

Wi-Fi, Wi-Fi Alliance, Wi-Fi CERTIFIED, Wi-Fi Protected Setup, WPA och WPA2 är varumärken eller registrerade varumärken som tillhör Wi-Fi Alliance.



Bluetooth®-ordmärket och -logotyperna är registrerade varumärken som tillhör Bluetooth SIG, Inc. och all användning av sådana märken av Yamaha Corporation sker under licens.

Bluetooth-protokollstack (Blue SDK)

Copyright 1999-2014 OpenSynergy GmbH

Alla rättigheter förbehållna. Alla opublicerade rättigheter förbehållna.

Förklaringar rörande GPL

Den här produkten använder öppen GPL/LGPL-källkodsprogramvara i vissa avsnitt. Du har rätt att erhålla, kopiera, ändra och vidare distribuera endast denna öppna källkod. För information om öppen GPL/LGPL-källkodsprogramvara, hur du erhåller den och GPL/LGPL-licensen finns på Yamaha Corporations webbplats (<http://download.yamaha.com/sourcecodes/musiccast/>).

Windows™

Windows är ett registrerat varumärke som tillhör Microsoft Corporation i USA och i andra länder

Internet Explorer, Windows Media Audio och Windows Media Player är varumärken eller registrerade varumärken som tillhör Microsoft Corporation i USA och/eller i andra länder.

Android™

Android och Google Play är varumärken som tillhör Google, Inc.



MusicCast är ett varumärke eller registrerat varumärke som tillhör Yamaha Corporation.

ATTENZIONE: PRIMA DI USARE QUEST'UNITÀ.

- 1 Per assicurarsi le migliori prestazioni dell'unità, leggere questo manuale per intero. Conservarlo poi in un luogo sicuro per poterlo riutilizzare al momento del bisogno.
- 2 Installare questo sistema audio in una posizione ben ventilata, asciutta e pulita - lontano da luce solare diretta, sorgenti di calore, vibrazioni, polvere, umidità e/o freddo. Per una ventilazione corretta, lasciare uno spazio minimo.
Sopra: 15 cm, Ai lati: 10 cm
- 3 Installare quest'unità lontano da elettrodomestici, motori o trasformatori, perché possono causare ronzii.
- 4 Non esporre quest'unità a variazioni repentine della temperatura ambiente e non installarle in stanze molto umide (ad esempio dove è in uso un umidificatore) per evitare che in essa si formi condensa, che a sua volta può causare folgorazioni, incendi, guasti e/o ferite.
- 5 Evitare di installare l'unità in una posizione dove possano su di essa cadere oggetti o liquidi. Inoltre, non posare su di essa:
 - Altri componenti, dato che possono causare danni e/o lo scolorimento della superficie dell'apparecchio.
 - Candele o altri oggetti che bruciano, dato che possono causare incendi, danni all'unità e/o ferite a persone.
 - Contenitori di liquidi, dato che possono cadere e causare folgorazioni all'utente e guasti a quest'unità.
- 6 Non coprire quest'unità con giornali, tovaglie, tende o altro per non impedirne la dispersione del calore. Se la temperatura al suo interno dovesse salire, può causare incendi, guasti e/o ferite.
- 7 Non collegare quest'unità ad una presa di corrente sino a che tutti i suoi collegamenti sono completi.
- 8 Non usare l'unità capovolta. Potrebbe surriscaldarsi e guastarsi.
- 9 Non agire con forza eccessiva su interruttori, manopole e/o cavi.
- 10 Per scollegare un cavo, tirare la spina e mai il cavo stesso.
- 11 Non pulire mai quest'unità con solventi ed altre sostanze chimiche. Essi possono danneggiarne le finiture. Usare semplicemente un panno soffice e pulito.
- 12 Usare solo corrente elettrica del voltaggio indicato. L'uso di voltaggi superiori è pericoloso e può causare incendi, guasti e/o ferite. Yamaha non può venire considerata responsabile di danni risultanti dall'uso di quest'unità con un voltaggio superiore a quello prescritto.
- 13 Per evitare danni dovuti a fulmini, scollegare il cavo di alimentazione dalla presa durante temporali.
- 14 Non tentare di modificare o riparare quest'unità. Affidare qualsiasi riparazione a personale qualificato Yamaha. In particolare, non aprirla mai per alcun motivo.
- 15 Se si prevede di non dover fare uso di quest'unità per qualche tempo, ad esempio per andare in vacanza, scollegarne la spina di alimentazione dalla presa di corrente.
- 16 Accertarsi di fare riferimento alla sezione "Risoluzione dei problemi" per quanto concerne gli errori comuni di funzionamento prima di decidere che la presente unità risulta difettosa.
- 17 Prima di spostare quest'unità, premere il pulsante \odot portandolo nella modalità di attesa e scollegare la spina di alimentazione di CA dalla presa di corrente.

- 18 Quando la temperatura ambiente cambia improvvisamente, si forma condensa. Scollegare il cavo di alimentazione dalla presa di corrente e lasciare riposare l'apparecchio.
- 19 Se viene usata a lungo, quest'unità si può surriscaldare. Spegnerla e lasciarla riposare perché si raffreddi.
- 20 Installare quest'unità vicino ad una presa di corrente alternata dove la spina del cavo di alimentazione possa venire facilmente raggiunta.
- 21 Le batterie vanno protette da calore eccessivo, ad esempio luce solare diretta, fiamme, e così via. In caso di smaltimento di batterie, rispettare le normative locali.
- 22 Il volume eccessivo in cuffia e l'uso eccessivo di cuffie possono danneggiare gravemente l'udito.

AVVERTENZA

PER RIDURRE IL RISCHIO DI INCENDI E FOLGORAZIONI, NON ESPORRE QUEST'UNITÀ A PIOGGIA O UMIDITÀ.

Questa unità non viene scollegata dalla fonte di alimentazione CA fintanto che essa rimane collegata alla presa di rete, ciò anche se l'unità viene spenta col comando \odot . Questo stato viene chiamato modo di standby. In questo stato l'unità consuma una quantità minima di corrente.

Le onde radio potrebbero interferire con gli apparecchi elettromedicali. Non utilizzare l'unità vicino ad apparecchi medici o all'interno di strutture mediche.

Non usare questa unità a meno di 22 cm da persone dotate di pacemaker cardiaco o defibrillatore.

■ Note su telecomando e batterie

- Non versare acqua o altri liquidi sul telecomando.
- Non far cadere il telecomando.
- Non lasciare o non riporre il telecomando in ambienti quali:
 - luoghi umidi, ad esempio un bagno
 - luoghi ad alta temperatura, ad esempio un calorifero o una stufa
 - luoghi a temperatura molto bassa
 - luoghi polverosi
- Inserire la batteria secondo i segni di polarità (+ e -).
- Cambiare tutte le batterie appena si notano i seguenti sintomi:
 - il campo di azione del telecomando si riduce
 - l'indicatore di trasmissione non lampeggia o è debole
- Se Le batterie sono scariche, sostituirle immediatamente dal telecomando per prevenire un'esplosione o la fuoriuscita di acido.
- Se si rilevano perdite dalle batterie, rimuoverle immediatamente, senza toccare il liquido fuoriuscito. Se il liquido entra in contatto con la pelle, gli occhi o la bocca, sciacquarsi immediatamente e consultare un medico. Pulire immediatamente e accuratamente il vano batterie, e solo allora installare batterie nuove.
- Non utilizzare insieme batterie vecchie e nuove. In caso contrario si comprometterebbe la durata delle nuove batterie o si verificherebbero perdite dalle vecchie batterie.

- Non usare insieme batterie di tipo differente, ad esempio alcaline e al manganese. Le specifiche tecniche potrebbero essere diverse anche se le batterie sembrano uguali. Una sostituzione impropria delle batterie potrebbe causare esplosioni.
- Prima di inserire le nuove batterie, pulire il vano.
- Smaltire le batterie seguendo le normative del proprio paese.
- Tenere le batterie lontane dai bambini. Se una batteria viene ingerita accidentalmente, contattare immediatamente il dottore.
- Se si prevede di non utilizzare il telecomando per un periodo prolungato di tempo, rimuovere le batterie.
- Non caricare o disassemblare le batterie in dotazione.

L'utente non deve eseguire reverse engineering, decompilare, alterare, tradurre o smontare il software utilizzato in questa unità, sia in parte che nella sua totalità. Gli utenti aziendali, sia impiegati dell'azienda stessa che partner in affari, dovranno osservare gli accordi contrattuali contenuti in questa clausola. Se quanto stipulato in questa clausola e in questo contratto non potesse essere osservato, l'utente dovrà immediatamente interrompere l'utilizzo di questo software.

INDICAZIONI CONCERNENTI L'APPLICAZIONE DEL D.M. 28.8.95, N. 548
SI DICHIARA CHE:

l'apparecchio: tipo SISTEMA AUDIO INTEGRATO
marca YAMAHA
modello ISX-80

risponde alle prescrizioni dell'art. 2 comma 1 del D.M. 28 agosto 1995, n. 548
Fatto a Rellingen, il 8/24/2015 Yamaha Music Europe GmbH
Siemensstr. 22-34, 25462 Rellingen, Germany

Informazioni per gli utenti sulla raccolta e lo smaltimento di vecchia attrezzatura e batterie usate



Questi simboli sui prodotti, sull'imballaggio, e/o sui documenti che li accompagnano significano che i prodotti e le batterie elettriche e elettroniche non dovrebbero essere mischiati con i rifiuti domestici generici. Per il trattamento, recupero e riciclaggio appropriati di vecchi prodotti e batterie usate, li porti, prego, ai punti di raccolta appropriati, in accordo con la Sua legislazione nazionale e le direttive 2002/96/CE e 2006/66/CE.



Smaltendo correttamente questi prodotti e batterie, Lei aiuterà a salvare risorse preziose e a prevenire alcuni potenziali effetti negativi sulla salute umana e l'ambiente, che altrimenti potrebbero sorgere dal trattamento improprio dei rifiuti.



Per ulteriori informazioni sulla raccolta e il riciclaggio di vecchi prodotti e batterie, prego contatti la Sua amministrazione comunale locale, il Suo servizio di smaltimento dei rifiuti o il punto vendita dove Lei ha acquistato gli articoli.

Pb

[Informazioni sullo smaltimento negli altri Paesi al di fuori dell'Unione europea]

Questi simboli sono validi solamente nell'Unione europea. Se Lei desidera disfarsi di questi articoli, prego contatti le Sue autorità locali o il rivenditore e richieda la corretta modalità di smaltimento.

Noti per il simbolo della batteria (sul fondo due esempi di simbolo):

È probabile che questo simbolo sia usato in combinazione con un simbolo chimico. In questo caso è conforme al requisito stabilito dalla direttiva per gli elementi chimici contenuti.

La sottoscritta Yamaha Music Europe GmbH dichiara che la presente unità è conforme ai requisiti essenziali e alle altre disposizioni pertinenti della Direttiva 1999/5/CE.

Yamaha Music Europe GmbH

Siemensstr. 22-34 25462 Rellingen, Germany
Tel: +49-4101-303-0



La piastrina del nome è posizionata nella parte inferiore dell'unità.

Indice

ATTENZIONE: PRIMA DI USARE QUEST'UNITÀ.....i

Introduzione.....4

Accessori in dotazione.....4
Questo manuale.....4

Nomi delle parti.....5

Pannello superiore.....5
Pannello posteriore/laterale.....6
Display del pannello anteriore.....7
Telecomando.....8

Preparativi.....9

Collegamento dell'antenna FM.....9
Collegamento dell'adattatore AC.....9
Installazione.....10
Accensione dell'unità.....13
Installazione dell'applicazione "MusicCast CONTROLLER".....14
Collegamento alla rete.....15
Connessione alla rete tramite la condivisione dell'impostazione del dispositivo iOS.....16
Impostazione dell'orologio.....17

Riproduzione di contenuti in rete.....18

Ascolto dei brani musicali su un computer.....19

Impostazione della condivisione multimediale di file musicali.....19
Riproduzione di brani archiviati sul PC.....20

Ascolto della radio su Internet.....21

Preselezione dei contenuti in rete.....22

Preselezione dei contenuti.....22
Selezione di contenuti preselezionati.....22

Ascolto di musica con AirPlay.....23

Riproduzione di brani musicali con iPod.....23
Riproduzione di brani musicali con iTunes.....23

Ascolto di musica tramite la connessione *Bluetooth*.....24

Pairing di un dispositivo *Bluetooth* con l'unità.....24
Esecuzione del pairing e riproduzione di musica.....25
Collegamento di un dispositivo *Bluetooth* associato e riproduzione di musica.....26

Riproduzione da sorgenti esterne.....27

Ascolto di stazioni radio FM.....28

Sintonizzazione di stazioni FM.....28
Preselezione delle stazioni FM.....29
Selezione delle stazioni FM preselezionate.....29

Utilizzo della funzione sveglia.....30

3 tipi di sveglia.....30
Sorgente.....30
Funzione snooze.....30
Impostazione dell'ora della sveglia con l'unità.....31
Attivazione/disattivazione della sveglia.....33

Interruzione della sveglia per breve tempo (funzione snooze).....33
Disattivazione della sveglia.....33

Uso dello spegnimento via timer.....34

Regolazione della luminosità del display del pannello anteriore.....35

Aggiornamento del firmware.....36

Aggiornamento con un dispositivo mobile.....36
Aggiornamento con l'unità.....36

Disattivazione della funzione wireless.....37

Disattivazione della funzione Wi-Fi.....37
Disattivazione della funzione *Bluetooth*.....37

Risoluzione dei problemi.....38

Generale.....38
Rete.....39
Bluetooth.....41
Ricezione in FM.....42

Dispositivi/supporti e formati di file supportati.....43

Dati tecnici.....44

Marchi di fabbrica.....45

Installazione su ripiano 10

Spazio per la musica intorno al ripiano



2 tipi di installazione

Italiano

Installazione a parete 11

Musica in armonia con la parete



Introduzione

Controllare il contenuto della confezione e le informazioni utili sul presente manuale.

Accessori in dotazione

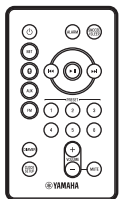

Telecomando

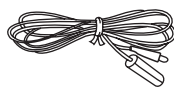

Antenna FM

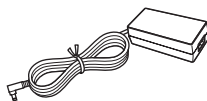

Adattatore AC
(Modello n: NU40-R150266-I3 o
EADP-38EB A)



Cavo di alimentazione

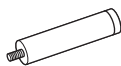

Supporto

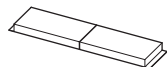

Cuscinetto anti-scivolo
(per installazione su
ripiano) x 2



Cuscinetto anti-scivolo
(per installazione a
parete) x 2

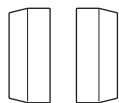

Pannello x 2



Guida all'installazione di
MusicCast

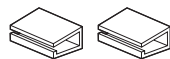

Ferma cavo x 2

Questo manuale

- L'utilizzo di questa unità è descritto principalmente tramite l'uso del telecomando.
- I dispositivi mobili iOS e Android sono definiti collettivamente "dispositivi mobili". Il tipo specifico di dispositivo mobile viene indicato nelle spiegazioni, ove necessario.
- Il termine "iPod" utilizzato in questo manuale può riferirsi anche a "iPhone" o "iPad".
- Le illustrazioni potrebbero differire dalle parti effettive.
- Simboli:



Indica le precauzioni per l'uso dell'unità e le limitazioni delle relative funzioni.



Indica spiegazioni aggiuntive per un migliore uso del prodotto.





Indica la(e) pagina(e) di riferimento corrispondente(i).

Nomi delle parti

Imparare a conoscere bene tutte le parti e le funzioni.

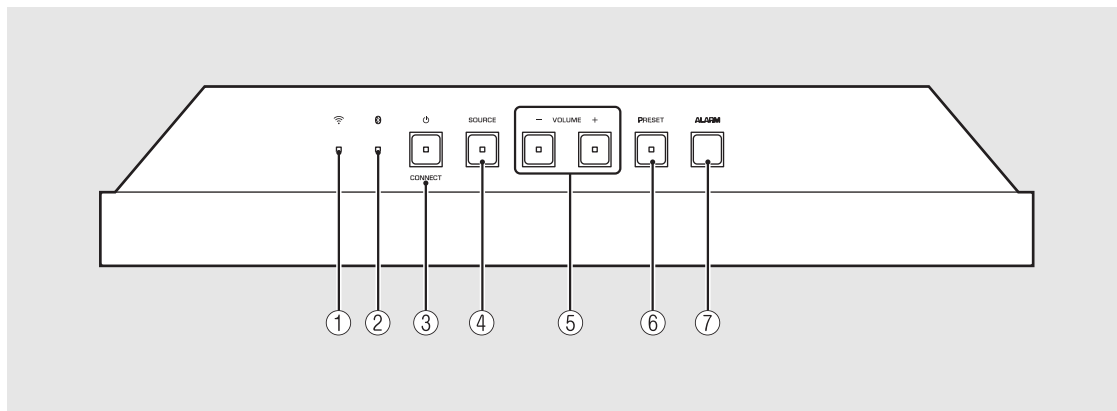
Pannello superiore



- ① Indicatore Wi-Fi (☞ P.15)
- ② Indicatore *Bluetooth* (☞ P.25, 26)
- ③  (accensione)/CONNECT (☞ P.15)
- ④ SOURCE (☞ P.31)
- ⑤ VOLUME -/+
Controlla il volume.
- ⑥ PRESET (☞ P.22, 29)
- ⑦ ALARM (☞ P.31)

Pannello posteriore/laterale

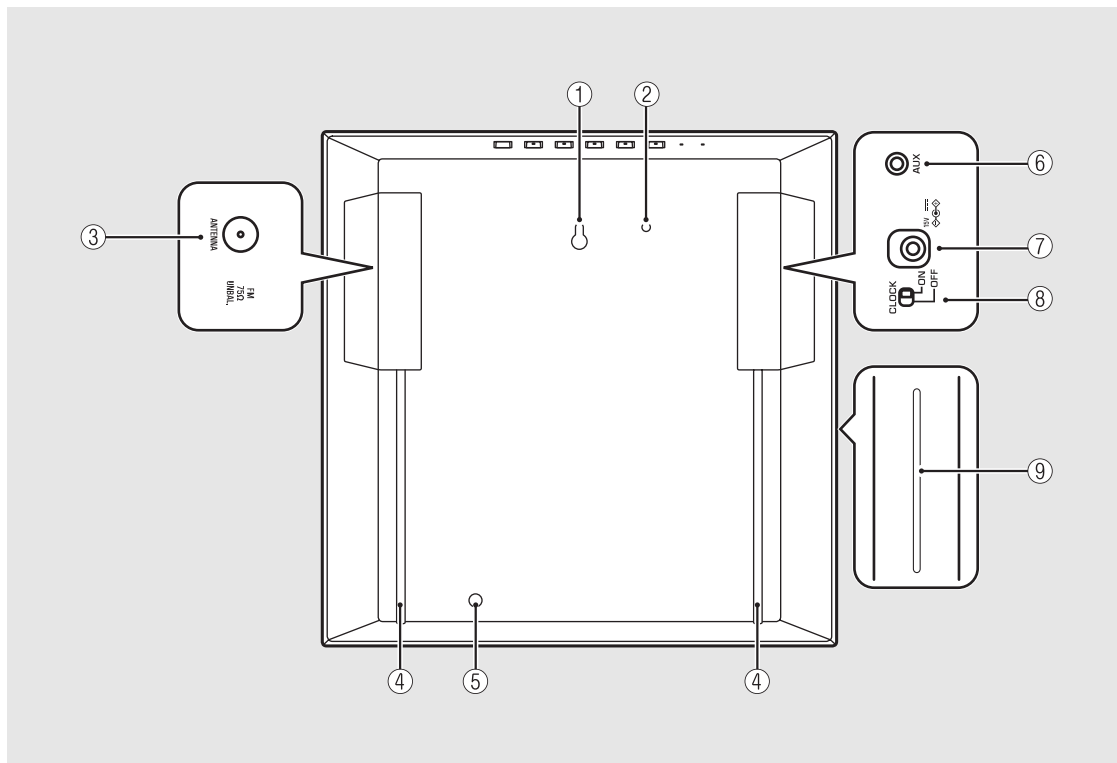

- ① Foro per installazione a parete (↪ P.11)
- ② Foro per vite per il fissaggio del cavo di sicurezza (M4)
- ③ Presa ANTENNA (↪ P.9)
- ④ Scanalatura portacavo (↪ P.9)
- ⑤ Foro per vite per installazione del supporto (↪ P.10)
- ⑥ Presa AUX (↪ P.27)
- ⑦ Connettore in ingresso DC (↪ P.9)
- ⑧ Interruttore CLOCK (↪ P.17)
- ⑨ Sezione antenna wireless



- Non inserire alcun oggetto estraneo, per esempio una scheda o un pezzo di carta, nell'apertura. In caso contrario, potrebbero verificarsi incendi o malfunzionamenti.

Display del pannello anteriore

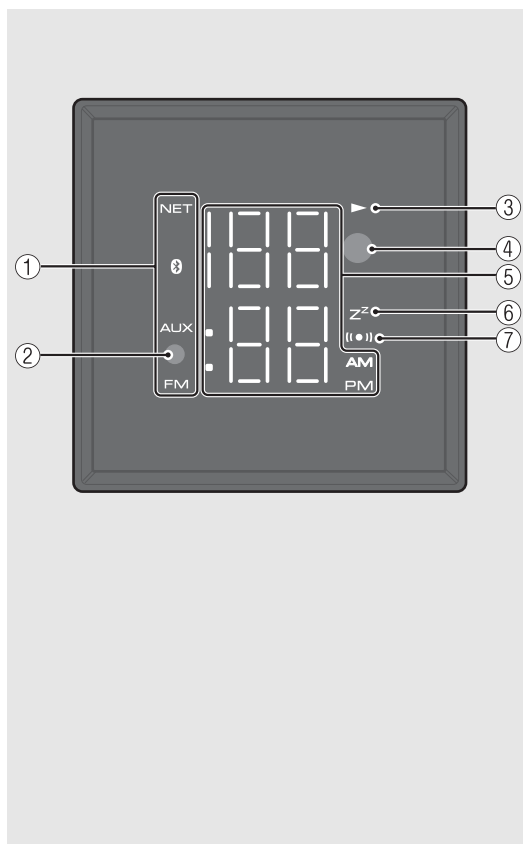

- ① **Indicatore della sorgente**
Indica la sorgente selezionata.
- ② **Sensore di illuminazione**
Rileva l'illuminazione dell'ambiente. Non coprire questo sensore.
- ③ **Indicatore della riproduzione**
Visualizza la modalità di riproduzione.
- ④ **Sensore del telecomando (☞ P.8)**
- ⑤ **Indicatore multi-funzione**
Visualizza diverse informazioni, inclusa l'ora esatta o la stazione FM.
- ⑥ **Indicatore spegnimento via timer**
Si illumina quando la funzione di spegnimento via timer è attiva (☞ P.34).
- ⑦ **Indicatore della sveglia**
Si attiva se la sveglia è impostata (☞ P.31).



Regolazione della luminosità del display

È possibile regolare la luminosità del display del pannello anteriore premendo **DIMMER** sul telecomando (☞ P.35).

Telecomando

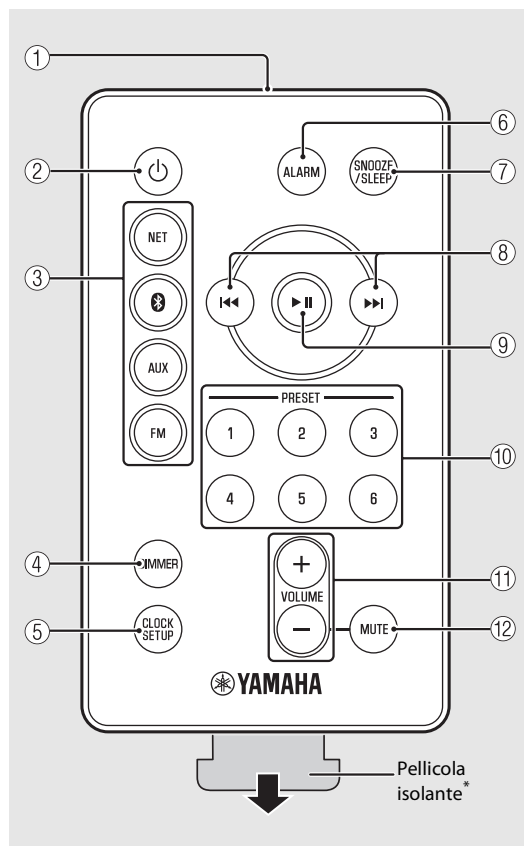

① **Trasmettitore di raggi infrarossi**

② **⏻ (accensione)** (☞ P.13)

③ **Pulsanti sorgente**

Cambiano la sorgente audio da riprodurre.

④ **DIMMER** (☞ P.35)

⑤ **CLOCK SETUP** (☞ P.17)

⑥ **ALARM** (☞ P.31, 33)

⑦ **SNOOZE/SLEEP** (☞ P.33, 34)

⑧ **⏮ / ⏭** (☞ P.17, 20)

⑨ **⏸** (☞ P.20)

⑩ **PRESET 1 - 6** (☞ P.22, 29)

⑪ **VOLUME +/-**

Controlla il volume.

⑫ **MUTE**

Attiva o disattiva l'audio.

Quando l'audio è disattivato, VOLUME +/- lampeggia sull'unità.

* Rimuovere la pellicola isolante del telecomando prima di utilizzarlo.

Controllo tramite il telecomando

Puntare il telecomando in direzione del sensore del telecomando sull'unità.

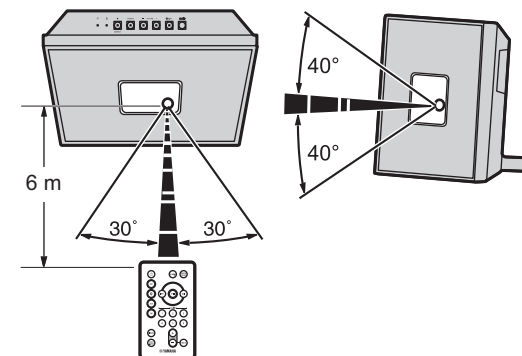

Sostituzione della batteria

- Controllare il simbolo "+" sulla batteria e inserirla nel modo corretto.
- Premendo la linguetta di rilascio in direzione **A**, far scorrere il sostegno della batteria in direzione **B**.

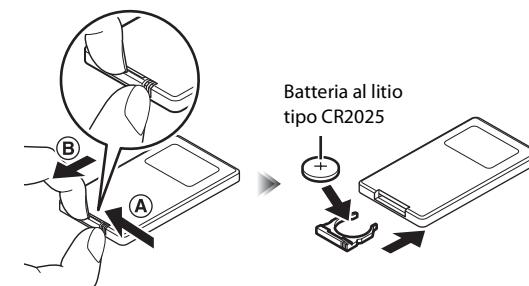

Preparativi

Collegare l'antenna FM o l'adattatore AC e accendere l'unità.

Non collegare il cavo di alimentazione dell'unità finché non sono stati collegati tutti i cavi.

Collegamento dell'antenna FM

- 1 Collegare l'antenna in dotazione all'unità.
- 2 Far passare il cavo dell'antenna attraverso la scanalatura portacavo sul retro.

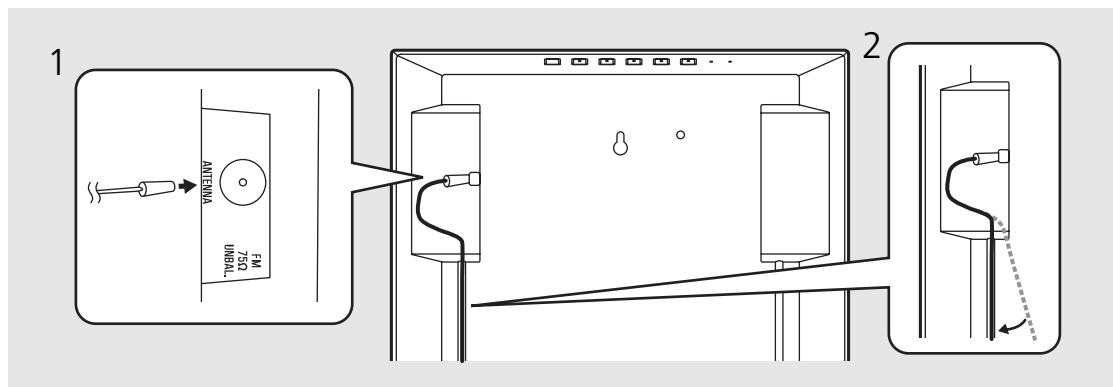

- Se la ricezione radio con l'antenna in dotazione non è soddisfacente, un'antenna esterna disponibile in commercio potrebbe migliorare la ricezione.

Collegamento dell'adattatore AC

- 1 Collegare l'adattatore AC.
- 2 Far passare il cavo attraverso la scanalatura portacavo sul retro.

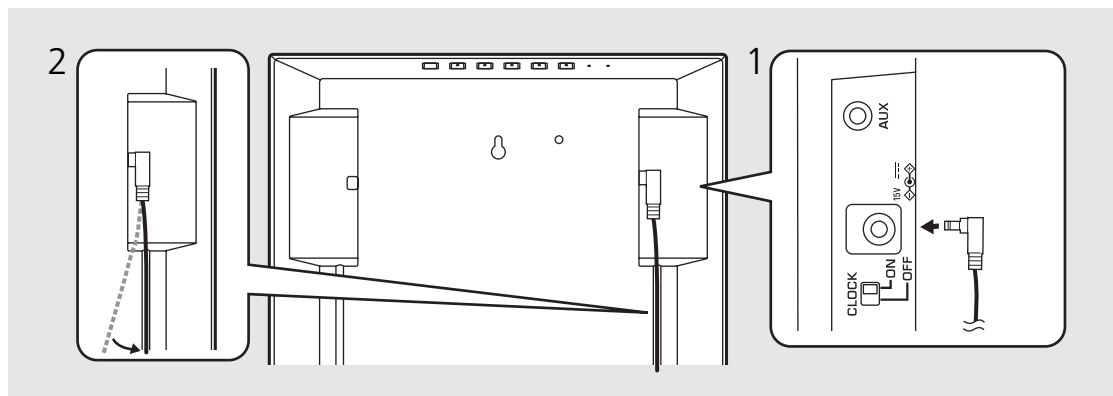

Installazione

Installazione su un ripiano

- 1 Applicare il cuscinetto anti-scivolo alla parte inferiore dell'unità (2 punti).
 - Applicare il ferma cavo in dotazione alla parte inferiore, è possibile anche mettere insieme cavi puliti.
- 2 Applicare il supporto in dotazione.
- 3 Applicare il pannello.
 - Se si utilizza un'antenna esterna o se si collega una presa AUX, potrebbe risultare impossibile applicare il pannello. In questo caso, è possibile utilizzare l'unità senza il pannello.
- 4 Installare l'antenna FM con i piedini scegliendo una posizione in cui l'unità possa ottenere una buona ricezione.
- 5 Collegare il cavo di alimentazione all'adattatore AC.

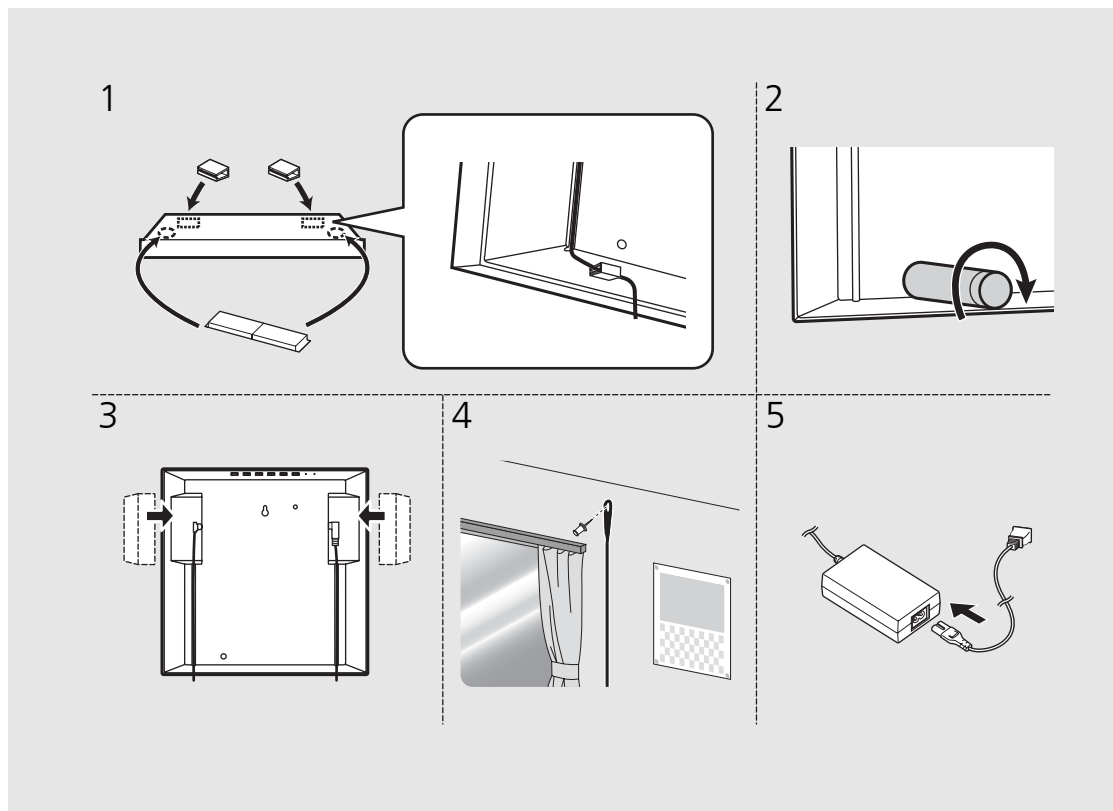

- Posizionare un panno morbido o un tappetino protettivo sul piano prima di procedere con l'installazione.

Installazione a parete

1 Applicare il pannello.

- Se si utilizza un'antenna esterna o se si collega una presa AUX, potrebbe risultare impossibile applicare il pannello. In questo caso, è possibile utilizzare l'unità senza il pannello.

2 Applicare il cuscinetto anti-scivolo alla parte posteriore dell'unità (2 punti).

3 Inserire una vite nella parete.

- Preparare una vite filettata disponibile in commercio (vite con diametro compreso tra 3,5 mm e 4 mm).
- Non installare l'unità su pareti di compensato sottile o su pareti di materiale soffice. In caso di montaggio su pareti di questo genere, la vite potrebbe scivolare fuori dalla superficie e l'unità potrebbe quindi cadere, danneggiandosi o causando lesioni personali.
- Non installare l'unità su un muro con chiodi, adesivi o qualsiasi altro elemento instabile. L'uso prolungato e le conseguenti vibrazioni possono infatti avere come conseguenza la caduta dell'unità.

Continua nella pagina successiva →

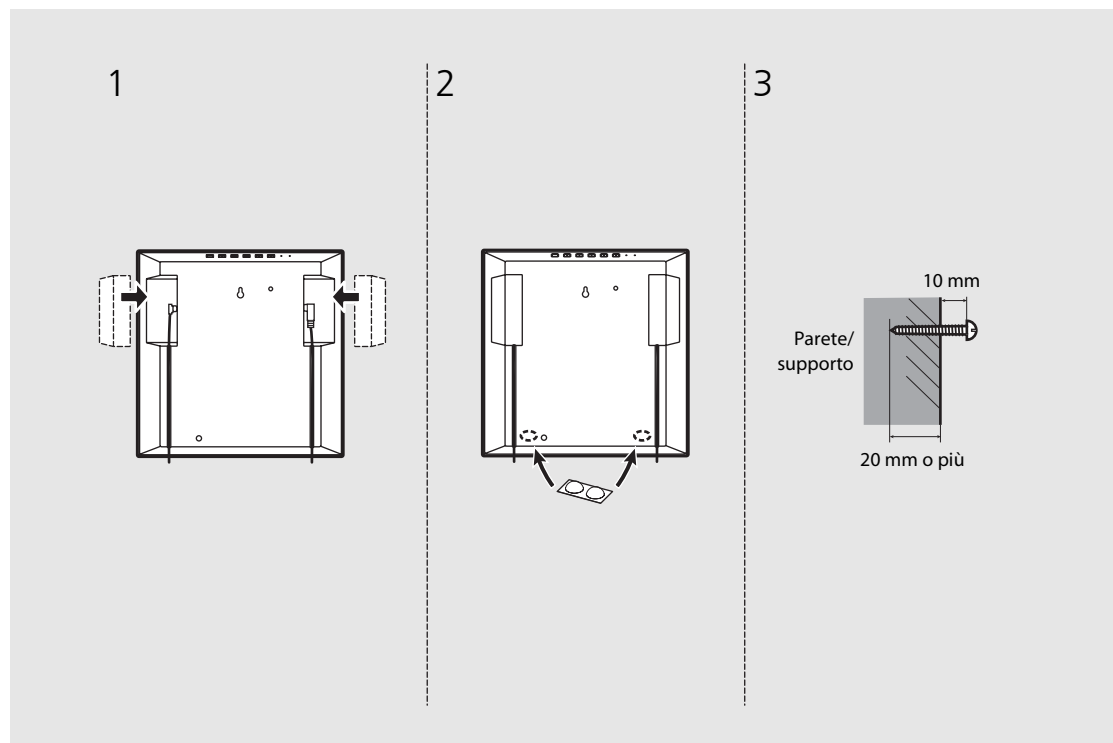

- Un'installazione sicura è responsabilità del proprietario dell'unità. Yamaha non può essere ritenuta responsabile di eventuali incidenti causati da un'installazione non corretta. In caso di dubbi sulla robustezza della parete, consultare un installatore esperto.

4 Agganciare la testa della vite al foro per l'installazione a parete.

- Accertarsi che la vite sia fissata saldamente nella parte più stretta del foro.
- Per evitare la caduta dell'unità, si raccomanda di fissare un cavo di sicurezza disponibile in commercio. Utilizzare una vite disponibile in commercio (M4 x 8 mm) per il fissaggio.

5 Installare l'antenna FM con i piedini scegliendo una posizione in cui l'unità possa ottenere una buona ricezione.

6 Collegare il cavo di alimentazione all'adattatore AC.

- Posizionare il cavo in modo tale che non sia di intralcio.

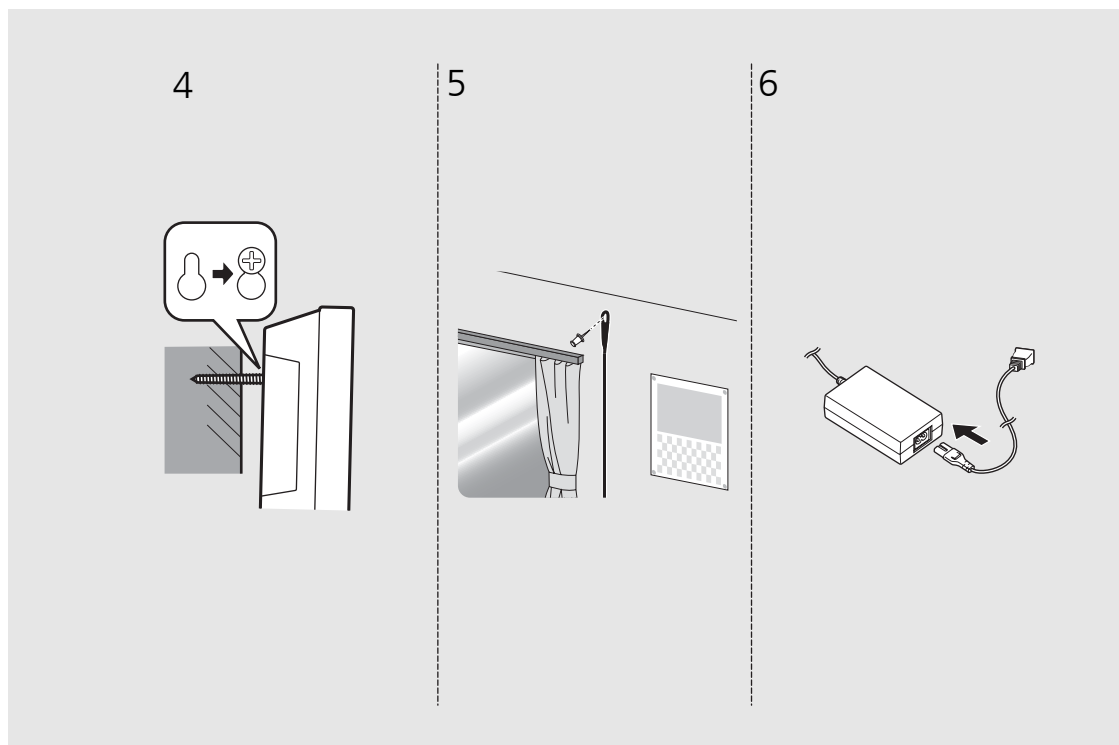

Accensione dell'unità

Inserire il cavo di alimentazione nella presa di corrente e premere .

- L'unità si accende.
- Premere nuovamente  per spegnerla (modalità standby).
- Dopo aver impostato l'interruttore CLOCK sul pannello laterale (☞ P.6), quando la visualizzazione dell'orologio è attiva o disattiva, lo stato diventa, rispettivamente, "Standby" o "Eco standby" (vedere la tabella a destra).

Funzione di standby automatica

La funzione di standby automatica può essere attivata/disattivata attenendosi alla procedura seguente.

- 1 Tenendo premuto SOURCE sull'unità, inserire il cavo di alimentazione nella presa di corrente.
- 2 Tenere premuto SOURCE.

- Il display del pannello anteriore visualizza "ON" o "OFF".

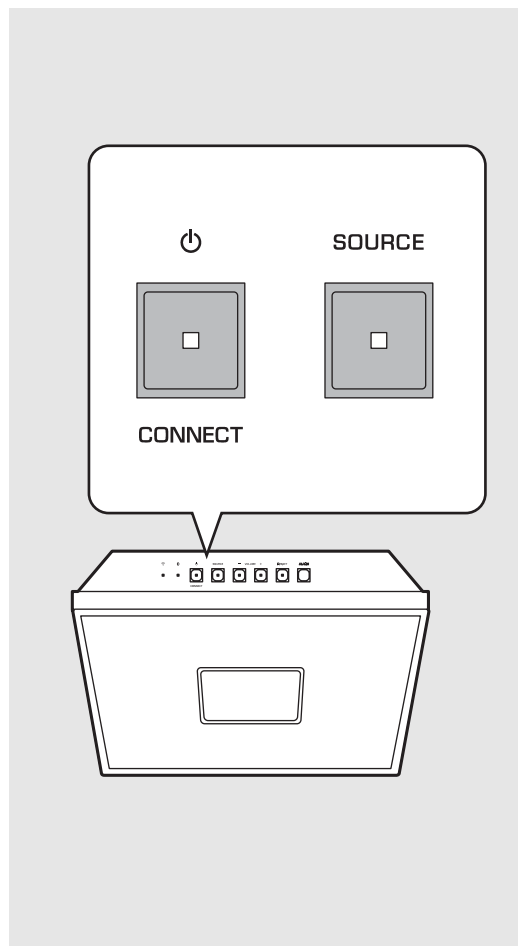

Stato in modalità standby/eco standby

	Standby	Eco standby
Impostazione dell'orologio	Sì	No
Attivazione/disattivazione della sveglia	Sì	No
Controllo dall'applicazione	Sì	No
Visualizzazione orologio	Sì	No
Connessione alla rete	Sì	No
Connessione Bluetooth	Sì	No



- Impostare l'interruttore CLOCK su "ON" quando si utilizza l'applicazione "MusicCast CONTROLLER".
- Quando si accende l'unità per la prima volta dopo l'acquisto, l'indicatore Wi-Fi lampeggia e l'unità avvia automaticamente la ricerca del dispositivo iOS (☞ P.16).



- Quando la funzione di standby automatica è attiva (impostazione predefinita), l'unità passerà automaticamente allo stato standby nelle condizioni elencate di seguito.
 - Quando l'unità non emette suoni e non viene utilizzata per circa 20 minuti ed è selezionato Bluetooth o NET come sorgente.
 - Quando non vengono eseguite operazioni sull'unità per 8 ore, indipendentemente dall'immissione dell'audio.

► Installazione dell'applicazione “MusicCast CONTROLLER”

Per collegare l'unità alla rete e riprodurre il contenuto di servizi di streaming o della radio su Internet occorre utilizzare l'applicazione dedicata gratuita “MusicCast CONTROLLER” per dispositivi mobili. Per ulteriori informazioni, cercare “MusicCast CONTROLLER” su App Store o Google Play™.

- L'applicazione supporta iPhone/iPad/iPod touch e i dispositivi mobili Android.

Funzionalità di “MusicCast CONTROLLER”

- Effettua le impostazioni di rete di questa unità e esegue il collegamento con la rete Wi-Fi
- Riproduce brani musicali archiviati su computer (server)
- Seleziona le stazioni radio su Internet
- Distribuisce e riceve l'audio tra l'unità e altri dispositivi Yamaha MusicCast
- Imposta l'orologio
- Imposta la sveglia
- Regola la tonalità del suono

Consultare “Guida all'installazione di MusicCast” per ulteriori informazioni.

Collegamento alla rete

Collegando l'unità alla rete è possibile riprodurre file musicali archiviati su PC, dispositivi mobili e NAS compatibili con DLNA*, nonché contenuti audio disponibili su Internet. Inoltre, è possibile far funzionare l'unità con il proprio dispositivo mobile.

* Digital Living Network Alliance

- 1 Avviare "MusicCast CONTROLLER".
- 2 In "MusicCast CONTROLLER", iniziare l'impostazione della rete.
- 3 Seguire le istruzioni di "MusicCast CONTROLLER" e tenere premuto **CONNECT** sull'unità.
 - L'unità è pronta a essere collegata alla rete quando l'indicatore Wi-Fi (P.5) lampeggia.
- 4 Impostare la rete seguendo le indicazioni di "MusicCast CONTROLLER".
 - Quando l'unità è collegata alla rete, l'indicatore Wi-Fi (P.5) si illumina.

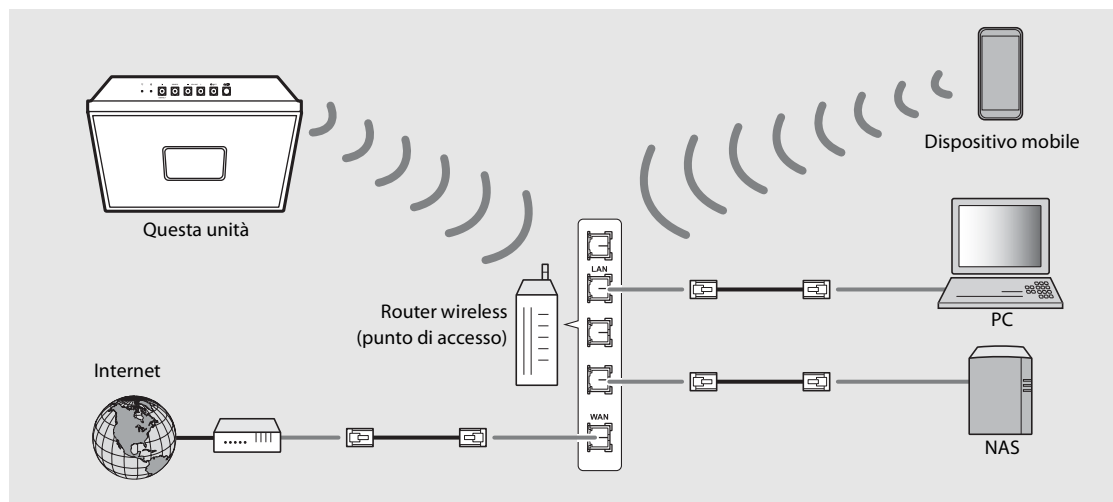

- Per la connessione alla rete è richiesto "MusicCast CONTROLLER". Prima di eseguire la connessione, collegare il dispositivo mobile su cui è installato "MusicCast CONTROLLER" al router wireless (punto di accesso) che sarà utilizzato.
- Per maggiori dettagli sulla connessione a Internet, consultare i manuali di istruzioni dei dispositivi di rete in uso.
- Alcuni software di protezione installati sul PC o le impostazioni del firewall dei dispositivi di rete (ad esempio un router) potrebbero bloccare l'accesso dell'unità ai dispositivi di rete o a Internet. In questo caso, modificare l'impostazione del software di protezione o dei dispositivi di rete.

Inizializzazione delle impostazioni di rete

- 1 Premere **⏻** per spegnere l'unità.
- 2 Scollegare il cavo di alimentazione dalla presa.
- 3 Tenendo premuto **⏻**, inserire il cavo di alimentazione nella presa di corrente.
 - Dopo che l'indicatore della sorgente (NET e **Ⓜ**) lampeggia per alcuni secondi, lo schermo passa alla visualizzazione dell'orologio.

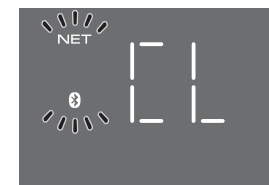

► Connessione alla rete tramite la condivisione dell'impostazione del dispositivo iOS

Quando si accende l'unità per la prima volta dopo l'acquisto o dopo l'inizializzazione delle impostazioni di rete (☞ P.15), l'indicatore Wi-Fi lampeggia e l'unità avvia automaticamente la ricerca del dispositivo iOS (per esempio un iPhone). È possibile configurare facilmente una connessione wireless applicando le impostazioni di rete ai dispositivi iOS. Prima di procedere, verificare che il dispositivo iOS sia collegato a un router wireless (punto di accesso).

Visualizzare la schermata di configurazione Wi-Fi sul dispositivo iOS e selezionare l'unità da "SETUP A NEW AIRPLAY SPEAKER...".

- Seguire le istruzioni visualizzate sullo schermo del dispositivo iOS.



- È necessario utilizzare un dispositivo iOS con installato iOS 7.1 o versioni successive.
- Le impostazioni di rete sui dispositivi iOS non possono essere applicate all'unità per stabilire una connessione wireless se il router wireless in uso (punto di accesso) utilizza una crittografia WEP.

Impostazione dell'orologio

Una volta impostato l'orologio, la funzione sveglia diventa disponibile.

1 Tenere premuto .

- La visualizzazione dell'orologio lampeggia.



2 Impostare l'orologio tramite / .

3 Premere per concludere l'impostazione.

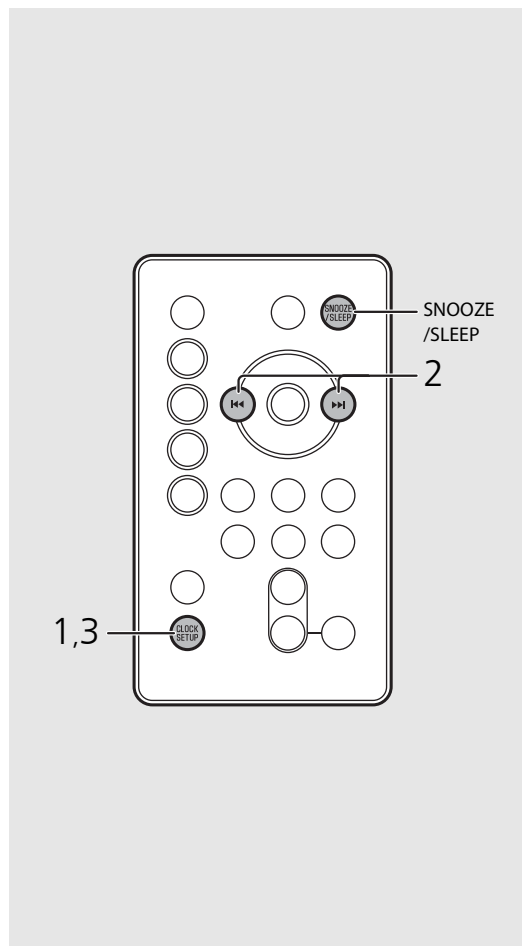

- Se si scollega il cavo di alimentazione dalla presa di corrente per una settimana circa, l'impostazione dell'orologio andrà persa. Impostare nuovamente l'orologio.



- Il formato dell'orologio (12 ore/24 ore) può essere cambiato premendo il pulsante **SNOOZE/SLEEP** durante l'impostazione dell'orologio.
- "AM" o "PM" è visualizzato soltanto quando è selezionato il formato 12 ore.
- Per annullare l'impostazione, premere .
- È possibile utilizzare l'interruttore CLOCK per impostare se visualizzare o meno l'orologio durante lo stato di standby.
ON: visualizzazione dell'orologio attiva (standby)
OFF: visualizzazione dell'orologio disattiva (eco standby)

Riproduzione di contenuti in rete

Questa unità consente di riprodurre file musicali quali file MP3, WMA o FLAC (formato per compressione di dati audio senza perdite) archiviati sul computer (server) collegato alla rete o al NAS. È possibile anche ascoltare stazioni radio da tutto il mondo attraverso Internet.

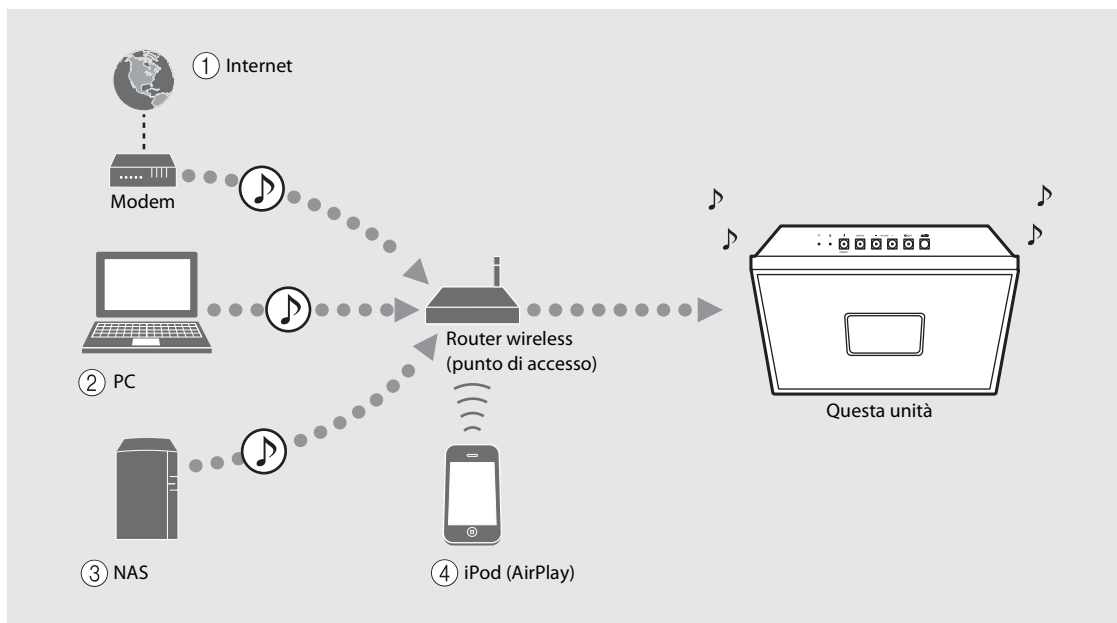

- ① Riproduzione della radio su Internet (⇨ P.21)
- ② Riproduzione di file musicali archiviati su un PC (⇨ P.19)
- ③ Riproduzione di file musicali archiviati su un NAS (⇨ P.19)
- ④ Riproduzione da un iPod con AirPlay (⇨ P.23)

Ascolto dei brani musicali su un computer

Questa unità consente di riprodurre file musicali quali file MP3, WMA o FLAC (formato per compressione di dati audio senza perdite) archiviati sul computer (server) collegato alla rete o al NAS.

Impostazione della condivisione multimediale di file musicali

Per riprodurre file musicali archiviati su un computer con questa unità, occorre impostare la condivisione multimediale tra l'unità e il computer (Windows Media Player 11 o versioni successive).

In questo caso, si utilizza come esempio l'impostazione con Windows Media Player 12 in Windows 7.

- 1 Avviare Windows Media Player 12 sul PC.
- 2 Selezionare "Stream", quindi "Turn on media streaming".
 - Viene visualizzata la finestra del pannello di controllo del PC.
- 3 Fare clic su "Turn on media streaming".
- 4 Selezionare "Allowed" dall'elenco a discesa accanto al nome del modello dell'unità.
- 5 Fare clic su "OK" per uscire.

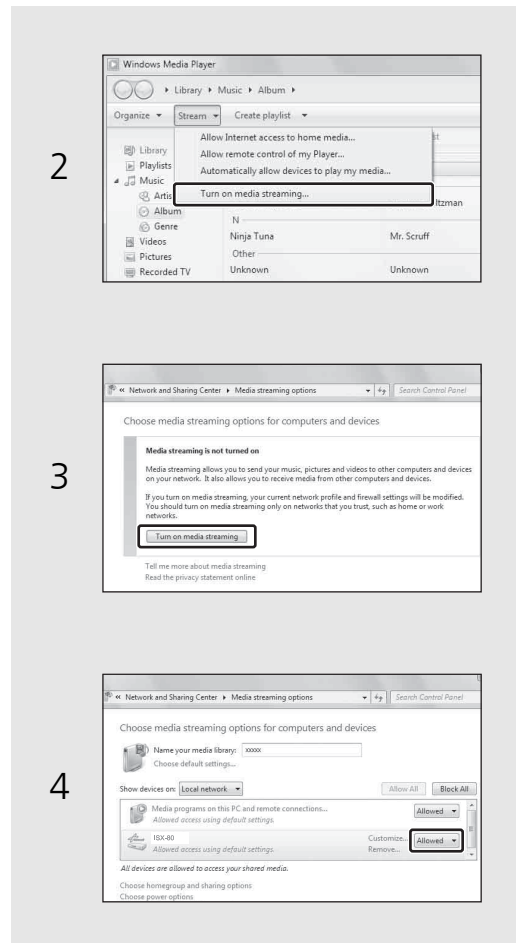

- Per maggiori dettagli sulle impostazioni di condivisione multimediale, consultare la guida di Windows Media Player.

Per un PC o un server NAS in cui è installato un software server diverso da DLNA

Fare riferimento al manuale di istruzioni del dispositivo o del software e configurare le impostazioni per la condivisione multimediale.

Riproduzione di brani archiviati sul PC

Utilizzare "MusicCast CONTROLLER" installato su un dispositivo mobile.

- 1 In "MusicCast CONTROLLER", selezionare "Server".
- 2 Riprodurre i brani musicali seguendo le indicazioni di "MusicCast CONTROLLER".

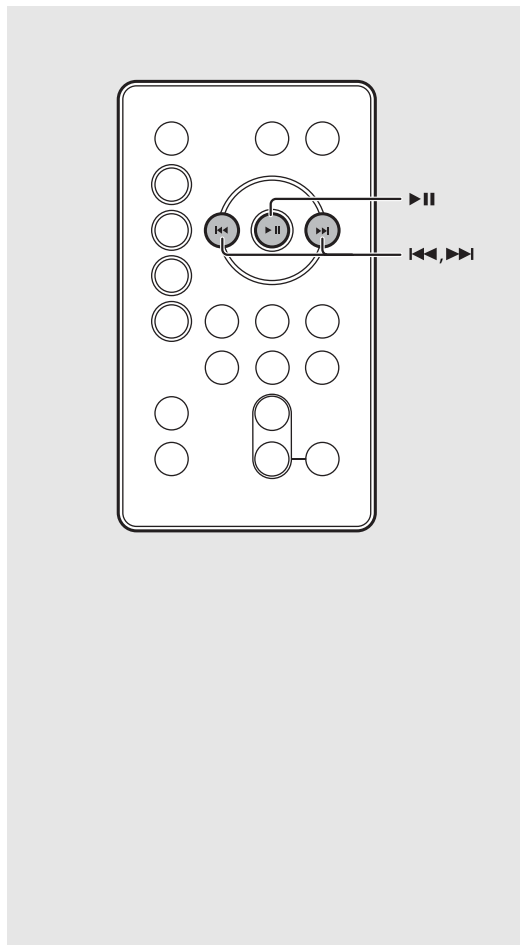

- È possibile utilizzare il telecomando per eseguire le seguenti operazioni:

▶	Riproduzione/pausa
▶▶/◀◀	Per passare al brano musicale successivo o precedente contenuto nella cartella.

- Prima, è possibile salvare i propri brani musicali preferiti (☞ P.22).

Ascolto della radio su Internet

È possibile ascoltare le stazioni radio di tutto il mondo tramite Internet. Utilizzare "MusicCast CONTROLLER" installato su un dispositivo mobile per ascoltare la radio su Internet. Accertarsi che l'unità sia collegata correttamente a Internet (☞ P.15).

- 1 Utilizzare "MusicCast CONTROLLER" per selezionare "Net Radio".
- 2 Riprodurre la radio seguendo le indicazioni di "MusicCast CONTROLLER".



- Prima, è possibile salvare le proprie stazioni preferite (☞ P.22).

Preselezione dei contenuti in rete

È possibile registrare fino a 6 contenuti con l'unità; e fino a 40 contenuti con "MusicCast CONTROLLER". È possibile riprodurre facilmente i contenuti dopo averli registrati.

Preselezione dei contenuti

- 1 Utilizzare "MusicCast CONTROLLER" per riprodurre il contenuto che si desidera registrare.
- 2 Con il contenuto selezionato, tenere premuto uno qualsiasi dei pulsanti PRESET, 1-6.
 - Il numero di preselezione lampeggia sul display del pannello anteriore.

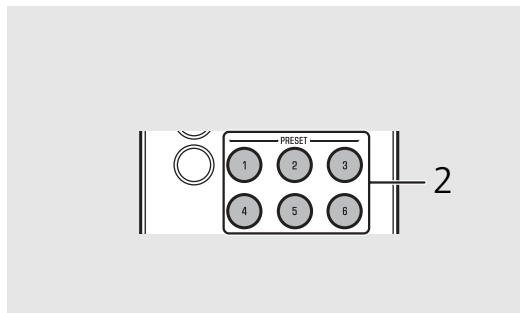

Selezione di contenuti preselezionati

- 1 Premere **NET**.
- 2 Premere il pulsante PRESET, 1-6.

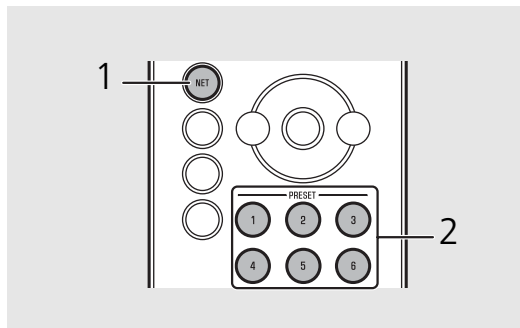

Controllo tramite i pulsanti dell'unità

- Preselezione dei contenuti
- 1 Utilizzare "MusicCast CONTROLLER" per riprodurre il contenuto che si desidera registrare.
 - 2 Con il contenuto selezionato, tenere premuto **PRESET**.
 - 3 Premere **PRESET** per selezionare il numero di preselezione desiderato.
 - 4 Tenere premuto **PRESET**.
- Selezione di contenuti preselezionati
- 1 Premere **SOURCE** per selezionare "NET".
 - 2 Premere **PRESET** per selezionare il contenuto.



Utilizzo di "MusicCast CONTROLLER" per registrare contenuti

- 1 Utilizzare "MusicCast CONTROLLER" per riprodurre il contenuto che si desidera registrare.
- 2 Registrare il contenuto seguendo le indicazioni di "MusicCast CONTROLLER".

Ascolto di musica con AirPlay

La funzione AirPlay permette di riprodurre la musica di iTunes o dell'iPod sull'unità in modalità wireless per mezzo della rete. Assicurarsi che l'unità e il PC o l'iPod siano collegati allo stesso router (➤ P.15).

Riproduzione di brani musicali con iPod

- 1 Accendere l'unità e visualizzare la schermata di riproduzione sull'iPod.
 - Se l'iPod riconosce l'unità,  viene visualizzato sullo schermo dell'iPod.
- 2 Toccare  e selezionare il nome dell'unità.
 - La sorgente passa automaticamente a [AirPlay] e viene avviata la riproduzione (tranne in modalità Eco standby).



- Per un iPod con installato iOS7/iOS8,  viene visualizzato nel centro di controllo. Per visualizzare il centro di controllo, far scorrere il dito verso l'alto sullo schermo dell' iPod.





- È possibile anche utilizzare l'unità e il telecomando per controllare la riproduzione, mettere in pausa, interrompere e saltare i brani.

Annullamento di AirPlay

- Toccare/fare clic su  sullo schermo dell'iPod/iTunes e selezionare un dispositivo diverso dall'unità dall'elenco dei diffusori. Oppure cambiare la sorgente scegliendo un'opzione diversa da AirPlay.

Riproduzione di brani musicali con iTunes

- 1 Accendere l'unità e avviare iTunes.
 - Se iTunes riconosce l'unità,  viene visualizzato sullo schermo iTunes.
- 2 Fare clic su  e selezionare il nome dell'unità.
 - La sorgente passa automaticamente a [AirPlay] (tranne in modalità Eco standby).
- 3 Riprodurre i brani musicali con iTunes.

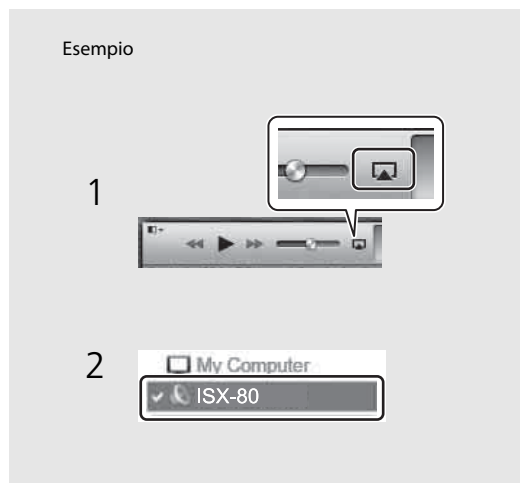

Ascolto di musica tramite la connessione *Bluetooth*

È possibile ascoltare musica in modalità wireless da un dispositivo compatibile *Bluetooth*.

Pairing di un dispositivo *Bluetooth* con l'unità

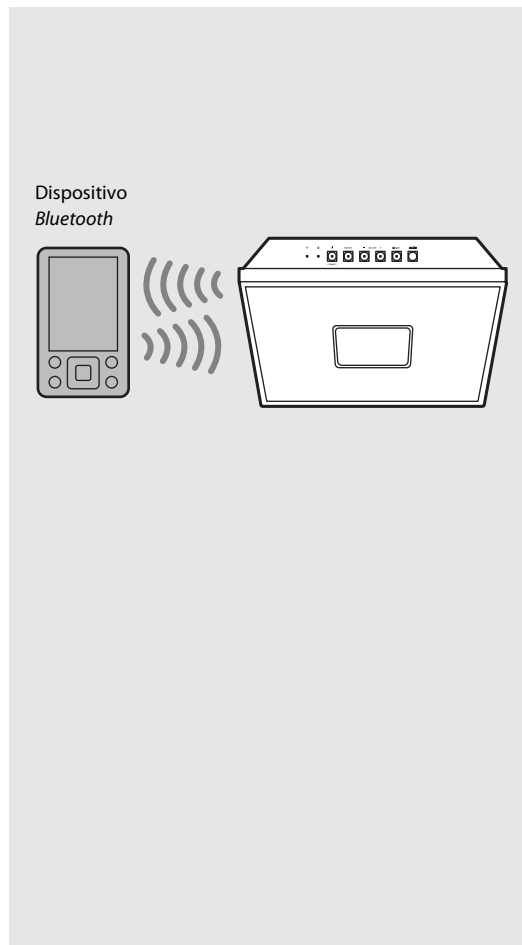
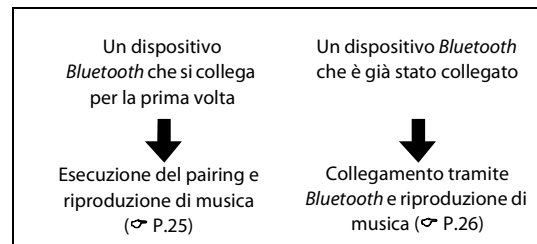

Quando si collega un dispositivo *Bluetooth* all'unità per la prima volta, è necessario registrare il dispositivo con l'unità. Questo processo è definito "pairing".

Una volta completato il pairing, la connessione successiva può essere eseguita con un paio di semplici passi.



- Se vengono eliminate le informazioni sul pairing di un dispositivo, sarà necessario eseguire nuovamente il pairing di questo dispositivo per ricollegarlo.

Esecuzione del pairing e riproduzione di musica

- 1 Premere  per impostare la sorgente su *Bluetooth*.
- 2 Attivare la funzione *Bluetooth* del dispositivo.
- 3 Nell'impostazione *Bluetooth* del dispositivo, selezionare l'unità (nome di rete dell'unità).
 - Una volta completato il pairing l'indicatore *Bluetooth* ( P.5) si illumina quando è stabilita una connessione *Bluetooth*.
 - Se il dispositivo non si collega all'unità automaticamente dopo il completamento del pairing, selezionare nuovamente l'unità (nome di rete dell'unità) nell'impostazione *Bluetooth* del dispositivo.
 - Per ulteriori informazioni, consultare il manuale di istruzioni del dispositivo.
- 4 Avviare la riproduzione musicale sul dispositivo.

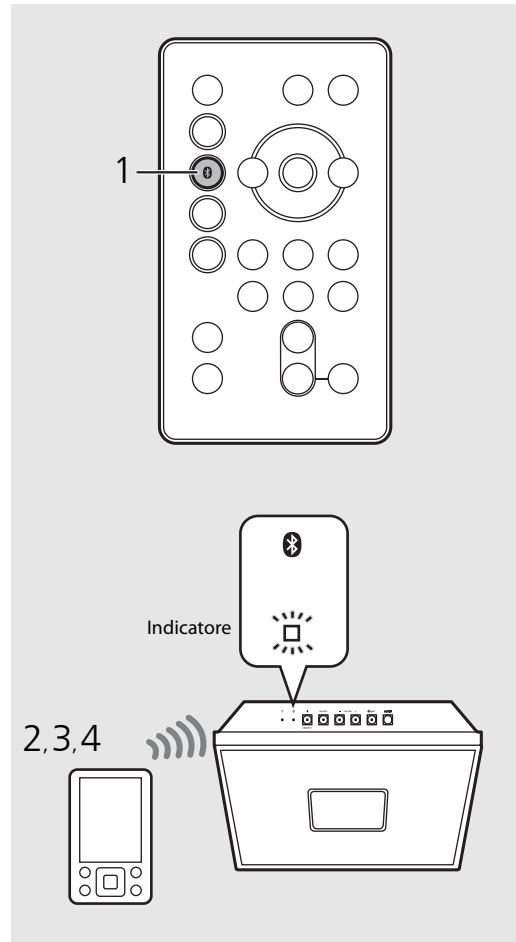



- Se un altro dispositivo è già collegato all'unità, tenere premuto  per terminare la connessione *Bluetooth*, quindi eseguire il pairing con il nuovo dispositivo.
- È possibile controllare o modificare il nome di rete di questa unità con "MusicCast CONTROLLER".
- Se viene richiesto un codice di accesso durante le operazioni di pairing, inserire il numero "0000".

Collegamento di un dispositivo *Bluetooth* associato e riproduzione di musica

Se l'unità viene collegata a un altro dispositivo tramite connessione *Bluetooth*, terminare la connessione (vedere "Termine della connessione *Bluetooth*" a destra) prima di collegare il dispositivo desiderato.

1 Eseguire la connessione *Bluetooth*.

- **Connessione dall'unità:** Premere .
- **Connessione dal dispositivo *Bluetooth*:** Attivare la funzione *Bluetooth* del dispositivo collegato, quindi selezionare l'unità (nome di rete dell'unità) dall'elenco dei dispositivi disponibili.
- L'indicatore *Bluetooth* ( P.5) si illumina quando è stabilita una connessione.

2 Avviare la riproduzione musicale sul dispositivo collegato.

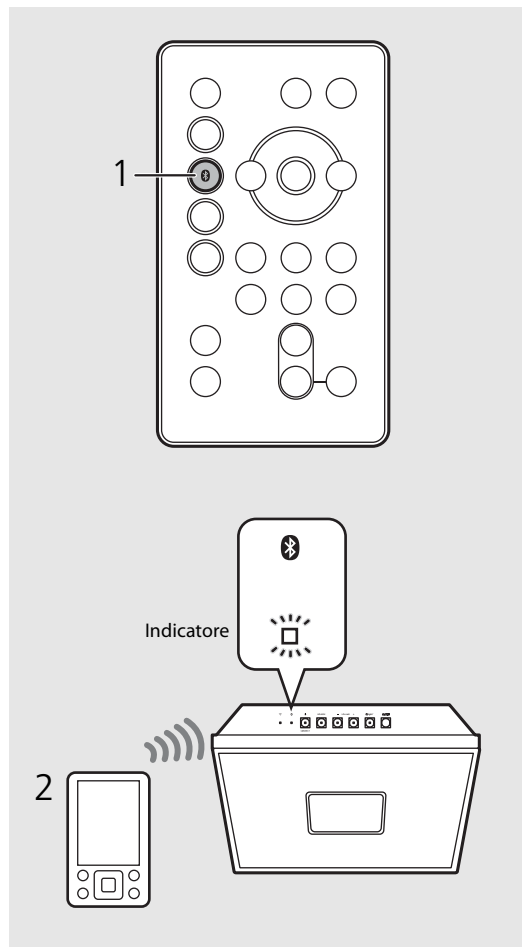

- **Abbassare il volume dell'unità prima della riproduzione.** Diversamente, il volume della riproduzione potrebbe risultare eccessivamente forte.



- Se la connessione viene eseguita dall'unità, questa cerca l'ultimo dispositivo *Bluetooth* collegato. In questo caso, assicurarsi che la funzione *Bluetooth* del dispositivo sia attiva.



Termine della connessione *Bluetooth*

È possibile terminare la connessione *Bluetooth* in uno dei seguenti modi.

- Tenendo premuto .
- Impostando l'unità in modalità standby.
- Terminando la connessione *Bluetooth* dal dispositivo collegato.
- Passando a un'altra sorgente di ingresso.

Riproduzione da sorgenti esterne

Questa unità consente la riproduzione da dispositivi esterni, quale per esempio un lettore musicale portatile. Per il collegamento di ciascun dispositivo esterno, consultare il relativo manuale di istruzioni in dotazione.

- 1 Scollegare il cavo di alimentazione dell'unità.
- 2 Rimuovere il pannello posteriore dell'unità e collegare il dispositivo esterno all'unità.
 - Preparare i cavi disponibili in commercio per il collegamento.
- 3 Far passare il cavo attraverso la scanalatura portacavo sul retro.
- 4 Applicare il pannello.
- 5 Reinserrire il cavo di alimentazione dell'unità nella presa di corrente e premere  per accendere l'unità.
- 6 Premere .
- 7 Riprodurre il dispositivo esterno collegato.
 - Per maggiori dettagli sulla riproduzione, consultare il manuale di istruzioni in dotazione con il dispositivo esterno.

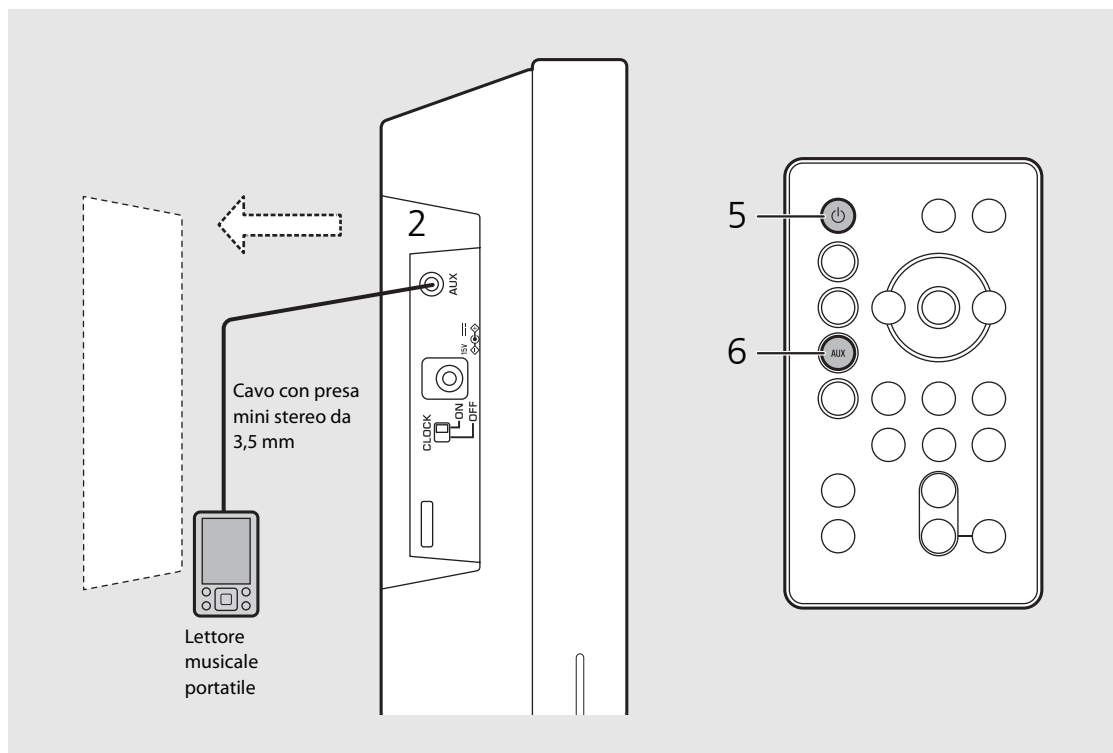



- **Diminuire il volume dell'unità e del dispositivo esterno prima di effettuare il collegamento.** Diversamente, il volume della riproduzione potrebbe risultare eccessivamente forte.

Ascolto di stazioni radio FM

Per ascoltare stazioni radio FM, collegare l'antenna FM in dotazione.
Vedere "Collegamento dell'antenna FM" (P.9) per collegare l'antenna all'unità.

Sintonizzazione di stazioni FM

- 1 Premere .
- 2 Tenere premuto .

- Si avvia la sintonizzazione automatica che si interrompe automaticamente quando viene sintonizzata una stazione.

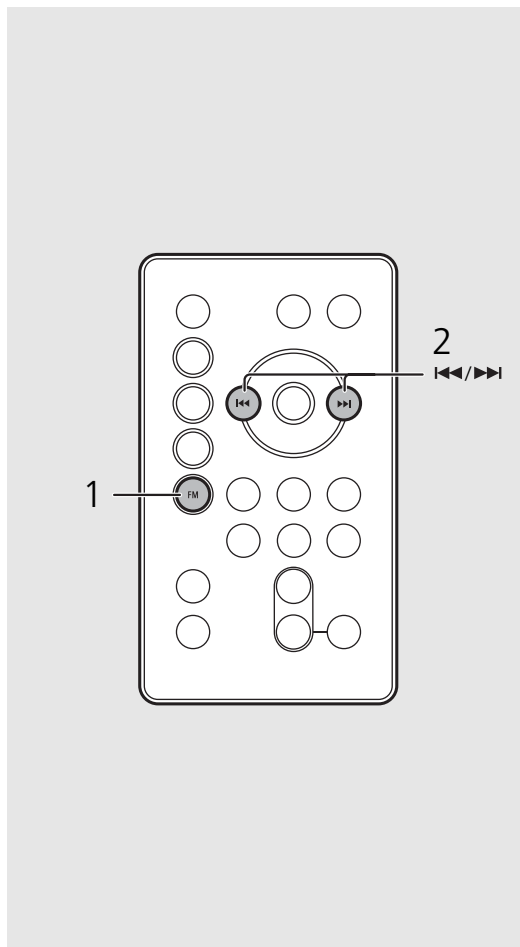

- Se la ricezione della stazione è debole, è possibile sintonizzare la stazione manualmente premendo ripetutamente il pulsante .

Preselezione delle stazioni FM

È possibile registrare fino a 6 contenuti con l'unità; e fino a 30 contenuti con "MusicCast CONTROLLER".

- 1 Sintonizzare la stazione che si desidera memorizzare (☞ P.28).
- 2 Tenere premuto uno qualsiasi dei pulsanti PRESET, 1 - 6.

- Il numero di preselezione lampeggia sul display del pannello anteriore.

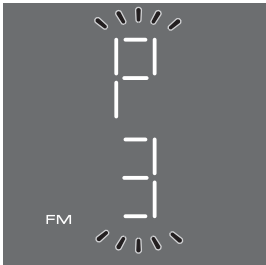

Selezione delle stazioni FM preselezionate

- 1 Premere **FM**.
- 2 Premere il pulsante PRESET, 1 - 6.

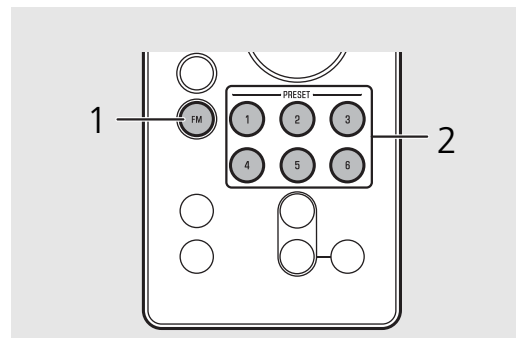
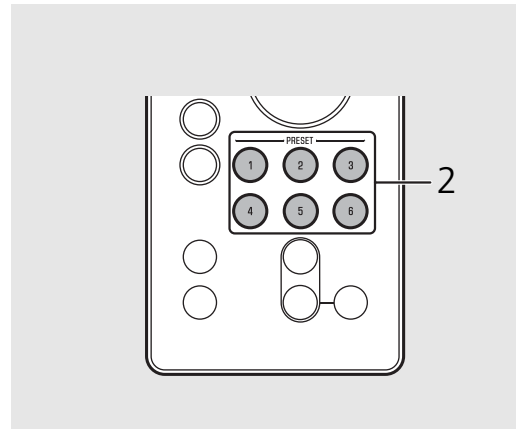

Controllo tramite i pulsanti dell'unità

- Preselezione delle stazioni FM
- 1 Sintonizzare la stazione che si desidera memorizzare.
 - 2 Tenere premuto **PRESET**.
 - 3 Premere **PRESET** per selezionare il numero di preselezione desiderato.
 - 4 Tenere premuto **PRESET**.

- Selezione delle stazioni FM preselezionate

- 1 Premere **SOURCE** per selezionare "FM".
- 2 Premere **PRESET** per selezionare la stazione.

Utilizzo di "MusicCast CONTROLLER" per registrare contenuti

- 1 Utilizzare "MusicCast CONTROLLER" per riprodurre il contenuto che si desidera registrare.
- 2 Registrare il contenuto seguendo le indicazioni di "MusicCast CONTROLLER".

Utilizzo della funzione sveglia

L'unità comprende una funzione di sveglia (IntelliAlarm) che riproduce sorgenti musicali o imposta tonalità (sveglia incorporata) all'ora stabilita in una gamma di metodi diversi. La funzione sveglia ha le seguenti caratteristiche.

3 tipi di sveglia

Utilizzare "MusicCast CONTROLLER" per effettuare l'impostazione. Selezionare tra 3 tipi di sveglia, combinando musica e tonalità. Seguire le indicazioni di "MusicCast CONTROLLER" per effettuare l'impostazione.

SOURCE+BEEP	La sorgente audio e il segnale acustico selezionati vengono riprodotti all'ora impostata. Questa modalità viene consigliata per cominciare la giornata al meglio. 3 minuti prima dell'ora impostata: la musica della sorgente inizia a basso volume, che gradualmente aumenta all'avvicinarsi dell'ora della sveglia. Ora della sveglia: si inizia ad avvertire anche una tonalità.
SOURCE	La sorgente audio selezionata viene riprodotta all'ora impostata. Il volume inizia basso e aumenta gradualmente fino a raggiungere il volume impostato.
BEEP	All'ora impostata viene riprodotto soltanto il segnale acustico.

Sorgente

È possibile selezionare radio e contenuti in rete. A seconda della sorgente audio, è possibile anche selezionare quanto segue.

Sorgente	Metodo di riproduzione	Funzione
Contenuti in rete	Preselezione	Riproduce il contenuto in rete specificato.
	Ripresa	Riproduce il contenuto in rete riprodotto per ultimo.
Radio FM	Preselezione	Riproduce la stazione radio preselezionata selezionata.
	Ripresa	Riproduce l'ultima stazione radio ascoltata.



- I dispositivi esterni collegati alla presa AUX o i dispositivi collegati tramite *Bluetooth* non possono essere utilizzati come sorgente musicale.

Funzione snooze

È possibile abilitare la funzione di snooze per riattivare la sveglia dopo 5 minuti.

Impostazione dell'ora della sveglia con l'unità

1 Tenere premuto .

-  e l'ora della sveglia impostata lampeggiano.

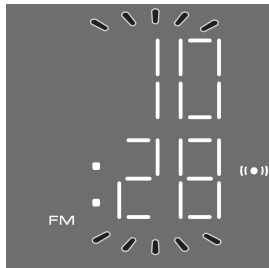

2 Premere / per impostare l'ora della sveglia.

3 (Se vengono selezionati tipi di sveglia diversi da BEEP) Premere o per selezionare la sorgente musicale.

- A seconda delle circostanze della sorgente selezionata per l'ora della sveglia, è possibile che l'audio non venga emesso.

Continua nella pagina successiva ➔

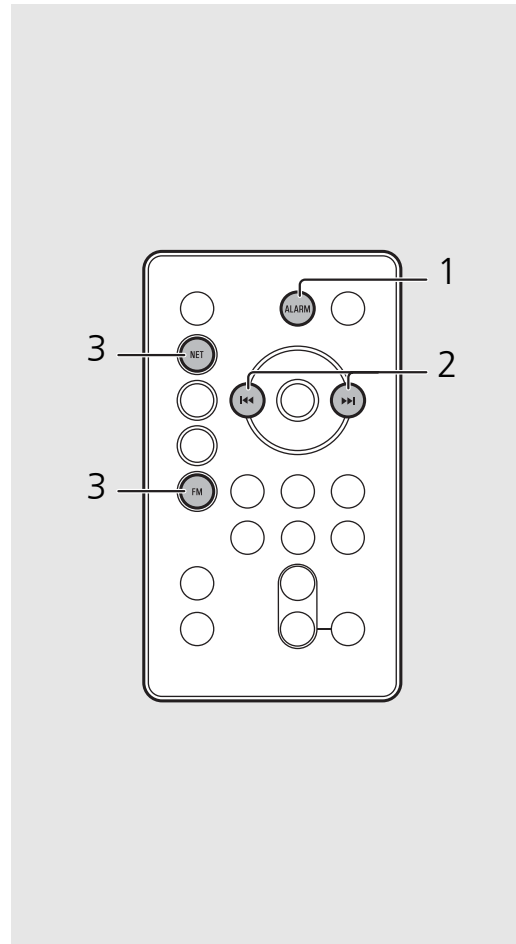

- L'impostazione della sveglia viene cancellata se il sistema entra in modalità standby senza completarla in modo corretto.
- Impostare il tipo di sveglia utilizzando "MusicCast CONTROLLER".



- È possibile utilizzare i pulsanti sull'unità per impostare la sveglia.

1 Tenere premuto **ALARM**.

2 Premere **VOLUME -/+** per impostare l'ora della sveglia.

3 (Se si seleziona un tipo di sveglia diverso da BEEP)

Premere uno dei pulsanti **SOURCE** per selezionare la sorgente da riprodurre.

4 (Se si seleziona un tipo di sveglia diverso da BEEP)

Utilizzare **PRESET** per specificare il brano musicale/la stazione radio da riprodurre.

- Premendo il pulsante una volta la riproduzione del contenuto sarà ripresa.
- Per specificare la traccia o la stazione radio da riprodurre, premere più volte il pulsante fino a visualizzare il numero di preselezione specificato.

5 Premere **ALARM** per terminare l'impostazione della sveglia.

4 (Se vengono selezionati tipi di sveglia diversi da BEEP) Premere PRESET ①-⑥ per specificare il contenuto o la stazione radio da riprodurre.

- Premere nuovamente lo stesso pulsante **PRESET 1-6** per riprendere la riproduzione del contenuto.
- Preselezionare i contenuti e le stazioni radio che si desidera riprodurre (☞ P.22, 29).

5 Premere VOLUME (-)/ (+) per impostare il volume della sveglia.

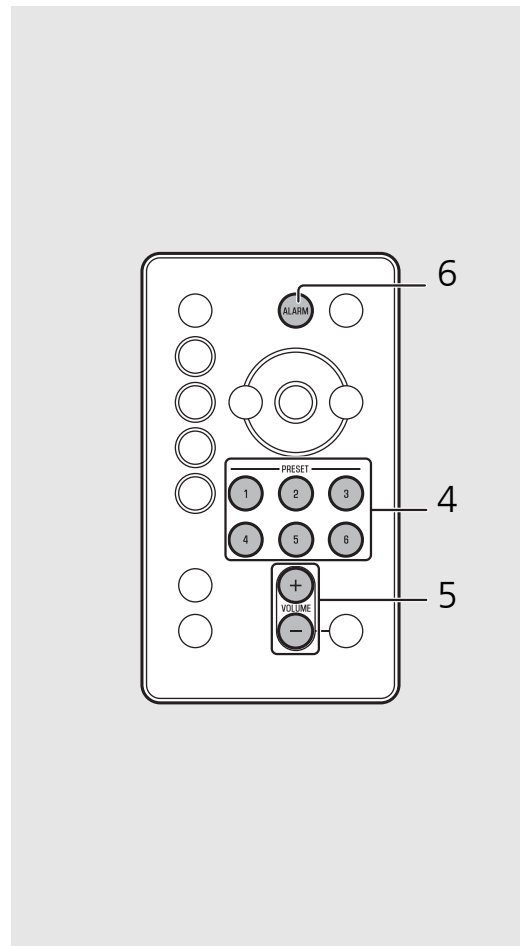

6 Premere (ALARM).

- La sveglia è impostata e (☞) si illumina.



Attivazione/disattivazione della sveglia

Premere .

- Quando la sveglia è attivata,  si illumina e l'ora della sveglia viene visualizzata per qualche secondo. Quando  viene spento premendo nuovamente , la sveglia viene disattivata.

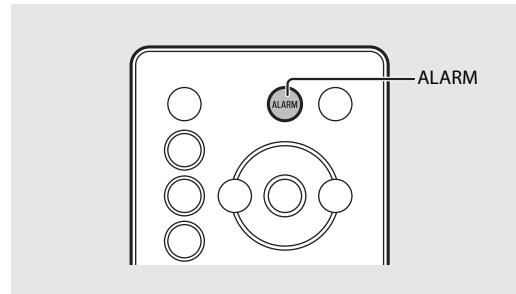

- L'impostazione della sveglia sarà salvata anche se la sveglia è disattivata. Se la sveglia viene attivata nuovamente premendo **ALARM**, essa rispetterà le impostazioni precedenti.

Interruzione della sveglia per breve tempo (funzione snooze)

Premere  durante la riproduzione della sveglia.

- SNOOZE interromperà la sveglia, che riprenderà a suonare dopo 5 minuti.

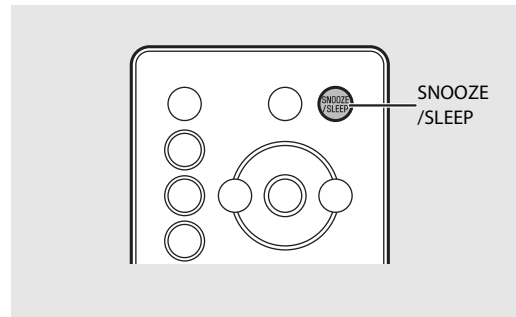

- Quando è impostato SOURCE + BEEP, premere una volta **SNOOZE/SLEEP** per interrompere il segnale acustico e due volte per interrompere la sorgente audio. 4 minuti dopo l'interruzione, la sorgente audio riprende a volume basso aumentandolo gradatamente e, dopo un altro minuto, il segnale acustico riprende.
- L'indicatore della sveglia lampeggia quando viene attivata la funzione snooze.

Disattivazione della sveglia

Premere  o  durante la riproduzione della sveglia.

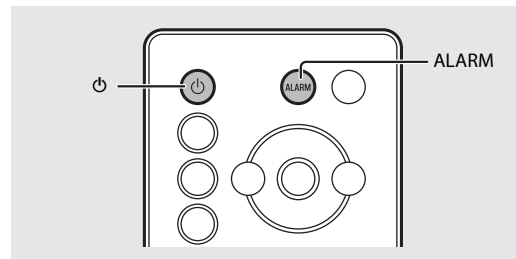

- La sveglia si interrompe automaticamente dopo 60 minuti, salvo interruzione manuale.
- L'impostazione della sveglia sarà salvata anche se la sveglia è disattivata. Se la sveglia viene attivata nuovamente premendo **ALARM**, essa rispetterà le impostazioni precedenti.

Uso dello spegnimento via timer

È possibile impostare il periodo di tempo trascorso il quale l'unità entra automaticamente in modalità standby.

Premere  più volte per selezionare l'orario.

- Le opzioni disponibili per l'orario sono 30/60/90/120 min. o OFF.
-  si accende subito dopo che è stato impostato l'orario; lo spegnimento via timer è attivato.



- Per annullare lo spegnimento via timer premere nuovamente **SNOOZE/SLEEP**.

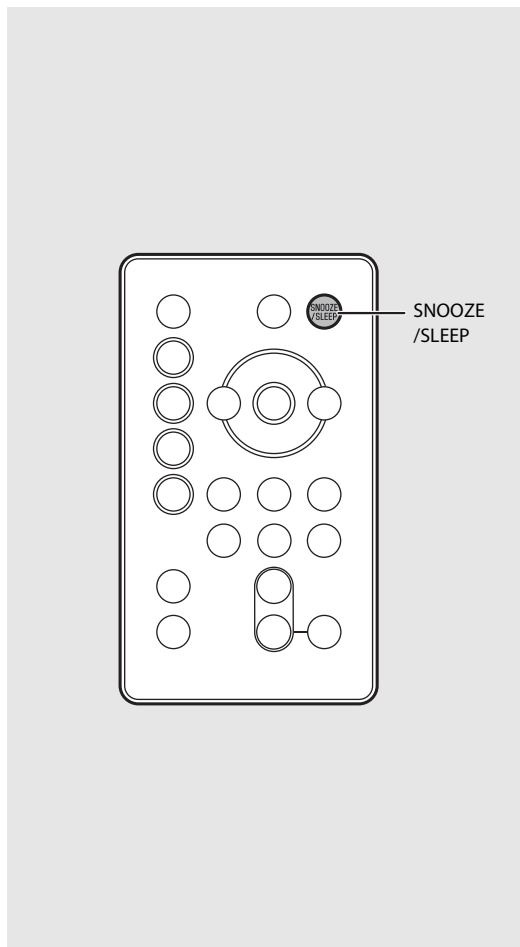

Regolazione della luminosità del display del pannello anteriore

Premere  più volte per selezionare la luminosità.

- AUTO (A): regola automaticamente la luminosità per adattarla all'ambiente circostante.
- 3: più luminosa.
- 2: tra 1 e 3.
- 1: più scura.

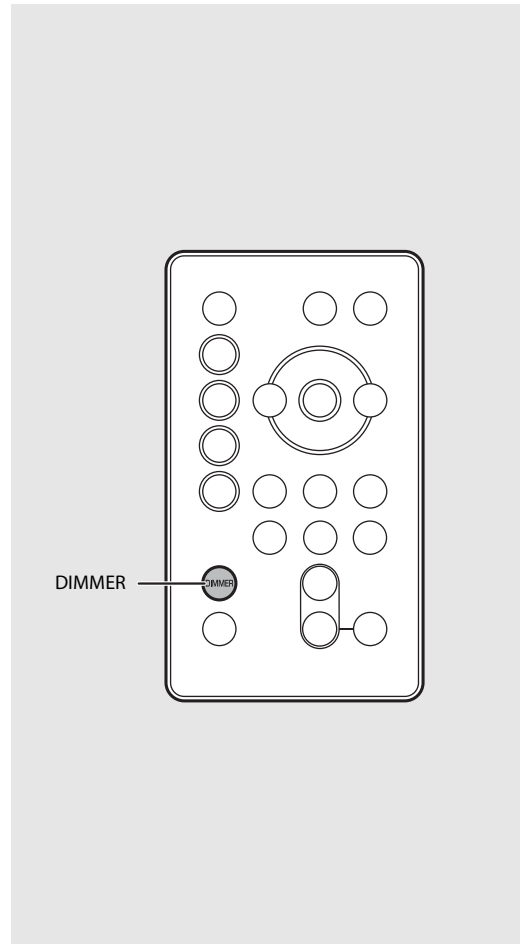

- Quando viene impostato AUTO, la luminosità del display del pannello anteriore viene corretta automaticamente con il sensore di illuminazione (☞ P.7). Accertarsi che il sensore non sia coperto.

Aggiornamento del firmware

Quando viene rilevato un nuovo firmware dalla rete, viene visualizzato "UP" sul display del pannello anteriore (premere qualsiasi pulsante per disattivare l'indicazione "UP" sul display del pannello anteriore). Sono disponibili due modi per aggiornare il firmware.

Aggiornamento con un dispositivo mobile

È possibile utilizzare "MusicCast CONTROLLER" per aggiornare il firmware. Seguire le indicazioni di "MusicCast CONTROLLER" per aggiornare il firmware.

Aggiornamento con l'unità

- 1 Premere  per spegnere l'unità.
- 2 Scollegare il cavo di alimentazione dalla presa di corrente.
- 3 Tenendo premuto PRESET, inserire il cavo di alimentazione nella presa di corrente.
 - Le indicazioni PRESET e "UP" lampeggiano sull'unità.
- 4 Premere PRESET.
 - L'aggiornamento del firmware inizia e, quando viene completato, l'indicazione "100 UP" lampeggia.



- 5 Premere  per controllare che il display sia tornato alla normalità.

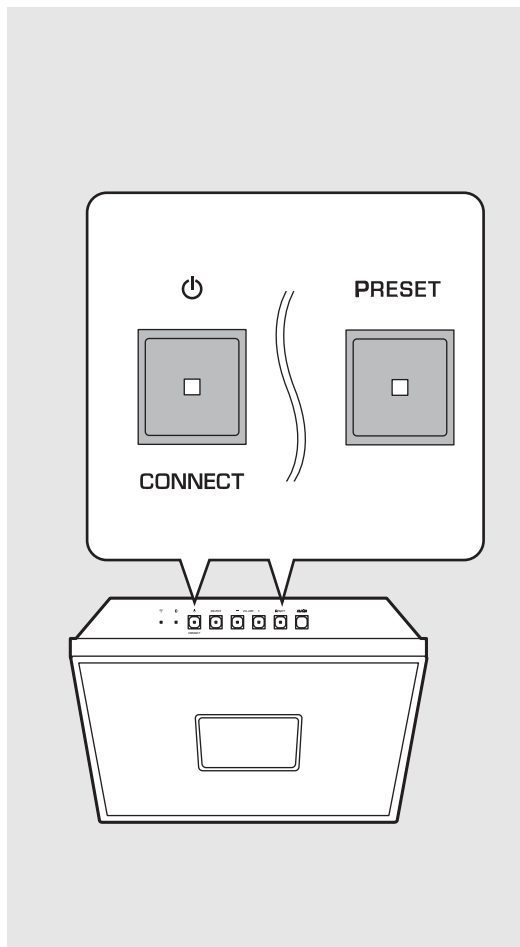

- Non utilizzare l'unità o scollegare il cavo di alimentazione durante l'aggiornamento.



- Se la velocità della connessione a Internet non è sufficiente o se l'unità è collegata alla rete wireless mediante una scheda di rete wireless, potrebbe non essere possibile aggiornare la rete a seconda dello stato della connessione wireless. Se l'aggiornamento del firmware non riesce, l'indicazione "Er" lampeggia. In questo caso, provare a eseguire nuovamente l'aggiornamento dopo un certo periodo di tempo.

Disattivazione della funzione wireless

È possibile disattivare le funzioni wireless (Wi-Fi, *Bluetooth*) dell'unità.

Disattivazione della funzione Wi-Fi

Quando l'unità è in standby, premere  sul telecomando tenendo premuto SOURCE sull'unità.

- "OFF" viene visualizzato sul display del pannello anteriore quando viene disabilitata la funzione Wi-Fi.
- Per abilitare la funzione Wi-Fi, attenersi alle procedure spiegate in "Collegamento alla rete" (☞ P.15) e ricollegare l'unità alla rete.
- Quando la sorgente passa ai contenuti in rete con la funzione Wi-Fi disattivata, "OFF" viene visualizzato sul display del pannello anteriore.

Disattivazione della funzione Bluetooth

Quando l'unità è in standby, premere  sul telecomando tenendo premuto SOURCE sull'unità.

- Ogni volta che l'operazione viene ripetuta, questa funzione viene attivata/disattivata e "ON"/"OFF" viene visualizzato sul display del pannello anteriore.
- Quando la sorgente passa a Bluetooth con la funzione Bluetooth disattivata, "OFF" viene visualizzato sul display del pannello anteriore.

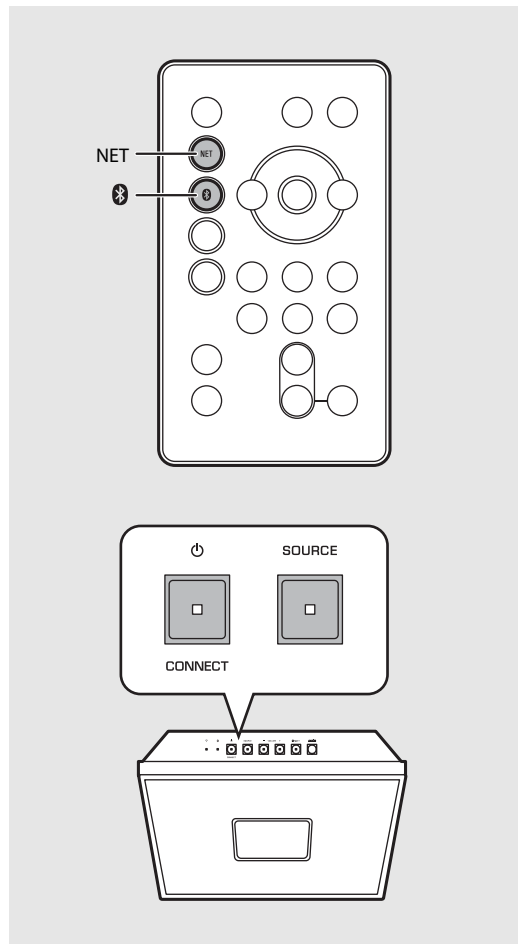

- Impostare l'interruttore CLOCK sul pannello laterale su "ON". Non è possibile cambiare l'impostazione su "OFF".



- La funzione wireless è attivata se si effettua il collegamento alla rete o se l'impostazione della rete è inizializzata.

Risoluzione dei problemi

Se l'unità non funzionasse a dovere, consultare la tabella seguente. Se il problema riscontrato non fosse presente nell'elenco o se i rimedi proposti non fossero di aiuto, spegnere l'unità, scollegare il cavo di alimentazione e mettersi in contatto col rivenditore autorizzato o centro assistenza Yamaha più vicino.

Per prima cosa, verificare che i connettori di ogni cavo siano inseriti saldamente nelle prese di ogni dispositivo.

Generale

Problema	Causa	Soluzione
L'unità entra in modalità standby poco dopo l'accensione. L'unità non funziona correttamente.	Il cavo di alimentazione non è collegato correttamente. L'unità ha subito una forte scarica elettrica da una fonte esterna, per esempio un fulmine o elettricità statica eccessiva.	Collegare bene il cavo di alimentazione. Scollegare il cavo di alimentazione dalla presa di corrente e collegarlo nuovamente dopo circa 30 secondi.
Non viene emesso alcun suono.	Non si è scelta una sorgente adatta.	Scegliere una sorgente appropriata con SOURCE sull'unità o con i pulsanti sorgente sul telecomando (☞ P.5, 8).
	Il volume è al minimo o è stato disattivato.	Alzare il volume.
	L'alimentazione è disattivata. La funzione di standby automatica è attivata.	Accendere l'unità e riprodurre nuovamente la musica.
L'audio è disturbato/distorto oppure si sentono disturbi anomali.	Il volume della sorgente musicale in ingresso è elevato. Oppure il volume dell'unità è impostato su un livello alto.	Regolare il volume con VOLUME.
L'alimentazione viene improvvisamente disattivata.	Potrebbe essere impostato il timer di spegnimento (☞ P.34). La funzione di standby automatica è attivata (☞ P.13).	Accendere l'unità e riprodurre nuovamente la sorgente.
La sorgente selezionata non viene riprodotta all'ora della sveglia.	Il tipo di sveglia è impostato su BEEP.	Seguire le indicazioni di "MusicCast CONTROLLER" per impostare il tipo di sveglia su SOURCE + BEEP o SOURCE.
	Il contenuto selezionato non viene riprodotto. Non viene emesso alcun audio per il contenuto selezionato.	È possibile che si sia presentato un problema di rete o che il servizio sia stato interrotto. Selezionare un altro contenuto. Alcuni contenuti trasmettono solo silenzio in alcuni orari della giornata. In questo caso, non viene emesso alcun suono anche se il contenuto viene ricevuto. Selezionare un altro contenuto.
Il display dell'orologio non viene visualizzato in stato standby.	L'interruttore CLOCK sull'unità è impostato su "OFF".	Impostare l'interruttore CLOCK sull'unità su "ON".

Problema	Causa	Soluzione
Il display anteriore perde luminosità.	L'impostazione del display anteriore è su AUTO.	Impostare la luminosità del display del pannello anteriore su un'impostazione diversa da AUTO. Oppure, evitare di coprire il sensore di illuminazione.
L'impostazione dell'orologio è stata annullata.	Il cavo di alimentazione dell'unità è stato scollegato dalla presa. Oppure si è verificata un'interruzione di corrente.	Collegare il cavo di alimentazione e impostare nuovamente l'orologio (☞ P.17).
Si sentono interferenze da dispositivi digitali o ad alta frequenza.	L'unità è troppo vicina a dispositivi digitali o ad alta frequenza.	Allontanare l'unità da quei dispositivi.
Il telecomando non funziona o funziona male.	Il telecomando potrebbe trovarsi al di fuori del proprio raggio di azione.	Utilizzare il telecomando entro la distanza operativa (☞ P.8).
	Il sensore del telecomando dell'unità potrebbe essere esposto direttamente alla luce solare o ad altre fonti di illuminazione forte, per esempio a lampade fluorescenti del tipo con invertitore.	Cambiare l'orientamento dell'illuminazione o dell'unità oppure spostare l'unità.
	La batteria del telecomando potrebbe essere scarica.	Sostituire le batterie con batterie nuove (☞ P.8).
	Ci sono ostacoli fra il sensore dell'unità e il telecomando.	Rimuovere gli ostacoli.

Rete

Problema	Causa	Soluzione
La funzione di rete non è attiva.	I parametri di rete (indirizzo IP) non sono stati ottenuti correttamente.	Abilitare la funzione del server DHCP del router. Per ulteriori informazioni su come impostare il router, contattare il produttore del router.
La riproduzione si interrompe (non è possibile riprodurre i brani in modo continuo).	Sul server sono presenti file non supportati.	Eliminare dalla cartella in riproduzione i file (inclusi i file di immagini e i file nascosti) che l'unità non supporta.
L'unità non rileva il PC.	L'impostazione di condivisione multimediale del PC è errata.	Configurare l'impostazione di condivisione del PC e selezionare l'unità come dispositivo con cui vengono condivisi i contenuti musicali (☞ P.19).
	Alcuni software di protezione installati sul PC potrebbero bloccare l'accesso dell'unità al PC.	Controllare l'impostazione del software di protezione installato sul PC.
	L'unità e il PC non si trovano sulla stessa rete.	Controllare i collegamenti di rete e le impostazioni del router per connettere unità e PC sulla stessa rete.

Risoluzione dei problemi

Problema	Causa	Soluzione
I file nel PC non possono essere visualizzati o riprodotti.	I file non sono supportati dall'unità o dal server multi-mediale.	Utilizzare file con un formato supportato sia dall'unità che dal server multi-mediale (☞ P.43).
Non è possibile riprodurre la radio su Internet.	La stazione radio Internet selezionata non è momentaneamente disponibile.	È possibile che si sia presentato un problema di rete per la stazione radio, o che il servizio sia stato interrotto. Provare a sintonizzarsi più tardi o scegliere un'altra stazione.
	La stazione radio Internet selezionata trasmette solo silenzio.	Alcune stazioni radio su Internet trasmettono solo silenzio in determinati orari del giorno. In questo caso, nessun audio viene emesso anche se le onde radio vengono ricevute. Provare a sintonizzarsi più tardi o scegliere un'altra stazione.
	L'accesso alla rete è limitato dalle impostazioni del firewall nei dispositivi di rete (per es. il router).	Controllare le impostazioni del firewall nei dispositivi di rete. La radio su Internet può essere riprodotta solo se passa attraverso la porta indicata da ciascuna stazione radio. Il numero della porta varia a seconda della stazione radio.
L'applicazione "MusicCast CONTROLLER" non rileva l'unità.	L'unità e i dispositivi mobili non si trovano sulla stessa rete.	Controllare i collegamenti di rete e le impostazioni del router per connettere unità e PC sulla stessa rete.
Aggiornamento del firmware non riuscito.	Il collegamento di rete non è stabile.	Provare a eseguire nuovamente l'aggiornamento dopo un certo periodo di tempo.
L'unità non riesce a collegarsi a Internet tramite un router wireless (punto di accesso).	Il router wireless (punto di accesso) è spento.	Accendere il router wireless (punto di accesso).
	L'unità e il router wireless (punto di accesso) sono troppo lontani.	Avvicinare l'unità e il router wireless (punto di accesso).
	È presente un ostacolo tra l'unità e il router wireless (punto di accesso).	Rimuovere qualsiasi ostacolo presente tra l'unità e il router wireless (punto di accesso).
Impossibile trovare la rete wireless.	La comunicazione wireless è interrotta da onde elettromagnetiche emesse da un forno a microonde o da altri dispositivi wireless.	Quando si utilizza l'unità tramite una connessione wireless, posizionarla lontano da altri dispositivi che emettono onde elettromagnetiche.
	L'accesso alla rete è limitato dalle impostazioni del firewall del router wireless (punto di accesso).	Controllare l'impostazione del firewall del router wireless (punto di accesso).
L'iPod non riconosce l'unità quando si utilizza la funzione AirPlay.	È utilizzato un router multi-SSID supportato.	La funzione di separazione della rete del router potrebbe impedire all'iPod l'accesso all'unità. Quando si collega un iPod, utilizzare SSID in grado di accedere all'unità.

Bluetooth

Problema	Causa	Soluzione
Impossibile eseguire il pairing tra l'unità e un dispositivo Bluetooth .	L'unità è spenta.	Accendere l'unità ed eseguire il pairing (☞ P.25).
	È collegato un altro dispositivo Bluetooth .	Terminare la connessione Bluetooth corrente, quindi eseguire il pairing con il nuovo dispositivo.
	L'unità e il dispositivo sono troppo lontani.	Eseguire il pairing tra l'unità e il dispositivo posizionandoli a una distanza massima di 10 m tra loro.
	Nelle vicinanze è presente un dispositivo (forno a microonde, LAN wireless ecc.) che emette segnali nella gamma dei 2,4 GHz.	Allontanare l'unità dal dispositivo emittente i segnali di radio-frequenza.
	L'adattatore Bluetooth ecc. che si desidera associare con questa unità ha un codice di accesso diverso da "0000".	Utilizzare un dispositivo con codice di accesso "0000".
	Il dispositivo Bluetooth non supporta A2DP.	Eseguire il pairing con un dispositivo che supporta A2DP.
Impossibile eseguire la connessione Bluetooth .	L'unità è spenta.	Accendere l'unità.
	È collegato un altro dispositivo Bluetooth .	Terminare la connessione corrente, quindi stabilire nuovamente una connessione con il dispositivo.
	La funzione Bluetooth del dispositivo è disattivata.	Attivare la funzione Bluetooth del dispositivo.
	Le informazioni sul pairing sono state cancellate.	Eseguire nuovamente il pairing (☞ P.26). Questa unità può essere associata con 20 dispositivi. Se viene eseguito il pairing con un 21° dispositivo, le informazioni sul pairing con la data di connessione più vecchia vengono cancellate.
	Questa unità non è registrata nell'elenco dei collegamenti del dispositivo Bluetooth .	Eseguire nuovamente il pairing (☞ P.26).

Problema	Causa	Soluzione
Non viene emesso alcun suono oppure l'audio si interrompe durante la riproduzione.	Il volume del dispositivo collegato è impostato su un livello troppo basso.	Alzare il volume del dispositivo collegato.
	Il dispositivo collegato non è impostato per inviare segnali audio Bluetooth all'unità.	Impostare l'emissione dei segnali audio Bluetooth del dispositivo collegato verso l'unità.
	La connessione Bluetooth dell'unità con il dispositivo è terminata.	Eseguire nuovamente la connessione Bluetooth (☞ P.26).
	Nelle vicinanze è presente un dispositivo (forno a microonde, LAN wireless ecc.) che emette segnali nella gamma dei 2,4 GHz.	Allontanare l'unità dal dispositivo emittente i segnali di radio-frequenza.
	L'unità e il dispositivo collegato sono troppo lontani.	Avvicinare il dispositivo collegato in modo che si trovi a una distanza massima di 10 m dall'unità.
	La funzione Bluetooth del dispositivo è disattivata.	Attivare la funzione Bluetooth del dispositivo.
	Il dispositivo collegato non è impostato per inviare segnali audio Bluetooth all'unità.	Verificare che la funzione Bluetooth del dispositivo collegato sia impostata correttamente.

Ricezione in FM

Problema	Causa	Soluzione
La ricezione stereo in FM è disturbata.	L'antenna non è collegata correttamente.	Accertarsi che l'antenna sia collegata correttamente e cambiare la posizione dell'antenna (☞ P.9).
	La stazione radio selezionata potrebbe essere lontana dall'area in cui si trova l'utente oppure le caratteristiche di ingresso dell'antenna sono scadenti.	Utilizzare un'antenna esterna disponibile in commercio. Per maggiori dettagli, consultare un punto vendita specializzato.
La sintonizzazione automatica non funziona.	La stazione radio selezionata potrebbe essere lontana dall'area in cui si trova l'utente oppure le caratteristiche di ingresso dell'antenna sono scadenti.	Utilizzare un'antenna esterna disponibile in commercio. Per maggiori dettagli, consultare un punto vendita specializzato. Usare il metodo della sintonizzazione manuale (☞ P.28).
Impossibile selezionare una stazione radio preselezionata.	È possibile che la (memoria) preselezione sia stata cancellata.	Preselezionare nuovamente le stazioni radio (☞ P.29).
C'è distorsione e la ricezione non migliora neppure con una buona antenna FM o con un'antenna esterna.	Possono verificarsi riflessioni di percorso multiplo e altre interferenze radio.	Modificare l'altezza, la direzione o il posizionamento dell'antenna.

Dispositivi/supporti e formati di file supportati

Supporti/dispositivi supportati

PC

PC con installato Windows Media Player 11 o Windows Media Player 12.

NAS

NAS compatibile con DLNA versione 1.5.

Formato di file

I formati di file supportati dall'unità sono i seguenti.

DLNA

- L'unità supporta la riproduzione di file WAV (solo in formato PCM), MP3, WMA, MPEG-4 AAC e FLAC (solo audio a 1 o 2 canali).
- L'unità è compatibile con frequenze di campionamento di massimo 192 kHz per i file WAV, FLAC, AIFF e ALAC e di 48 kHz per gli altri file.
- Per riprodurre i file FLAC, occorre installare il software server che supporta la condivisione dei file FLAC via DLNA sul PC o utilizzare un server NAS che supporti i file FLAC.
- Non è possibile riprodurre il contenuto DRM (Digital Rights Management).

Dati tecnici

Connettore in ingresso

AUX IN	Presa mini stereo da 3,5 mm
--------	-----------------------------

Sintonizzatore

Gamma di sintonizzazione FM	Da 87,5 MHz a 108,0 MHz
-----------------------------	-------------------------

Bluetooth

Versione <i>Bluetooth</i>	Versione 2.1+EDR
Profilo supportato	A2DP, AVRCP
Codec compatibili	SBC, AAC
Uscita wireless	<i>Bluetooth</i> Classe 2
Raggio di comunicazione massimo	10 m (senza ostacoli)

Rete

Metodo di connessione	Connessione Wi-Fi
Banda di frequenza radio	2,4 GHz
Standard rete wireless	IEEE802.11 b/g/n
Metodo di sicurezza disponibile	WEP, WPA2-PSK (AES), Modo misto
Funzione client PC	DLNA Versione 1.5 (funzione DMP/DMR) supportata
Radio Internet	Servizio vTuner supportato
AirPlay	Supportata tramite AirPlay

Amplificatore

Potenza di uscita massima	15 W + 15 W (6 Ω, 1 kHz, 10% THD)
---------------------------	-----------------------------------

Generale

Alimentazione	AC da 100 a 240 V, 50/60 Hz
Consumo	20 W
Consumo in modalità standby (display dell'orologio attivo)	3,0 W o meno
Consumo in modalità Eco standby (display dell'orologio disattivo)	0,5 W o meno
Dimensioni (L × H × P)	302 × 302 × 65 mm
Peso	3,3 kg

Dati tecnici soggetti a modifiche senza preavviso.

Bluetooth

- *Bluetooth* è una tecnologia di comunicazione wireless tra dispositivi che si trovano a una distanza reciproca massima di 10 metri e che impiegano la banda di frequenza a 2,4 GHz, utilizzabile senza licenza.

Gestione delle comunicazioni Bluetooth

- La banda a 2,4 GHz utilizzata dai dispositivi compatibili *Bluetooth* è una banda radio condivisa da diversi tipi di apparecchiature. Anche se i dispositivi compatibili *Bluetooth* utilizzano una tecnologia che riduce al minimo l'influenza di altri componenti che utilizzano la stessa banda radio, tale influenza può diminuire la velocità o la distanza di comunicazione e, in alcuni casi, interrompere le comunicazioni.
- La velocità di trasferimento del segnale e la distanza a cui sono possibili le comunicazioni variano a seconda della distanza tra i dispositivi di comunicazione, della presenza di ostacoli e del tipo di apparecchiatura.
- Yamaha non può garantire tutte le connessioni wireless tra la presente unità e i dispositivi compatibili con la funzione *Bluetooth*.

Marchi di fabbrica

AirPlay, iPad, iPhone, iPod, iPod touch e iTunes sono marchi di fabbrica di Apple Inc. registrati negli USA e in altri paesi.

AirPlay funziona con iPhone, iPad e iPod touch con iOS 4.3.3 o versioni successive, Mac con OS X Mountain Lion o versioni successive e Mac e PC con iTunes 10.2.2 o versioni successive. (Ad agosto 2015)



DLNA™ e DLNA CERTIFIED™ sono marchi di fabbrica o marchi di fabbrica registrati di Digital Living Network Alliance. Tutti i diritti riservati. L'uso non autorizzato è severamente proibito.



Il logo Wi-Fi CERTIFIED è un marchio di certificazione di Wi-Fi Alliance.

Wi-Fi Protected Setup Identifier Mark è un marchio di Wi-Fi Alliance.

Wi-Fi, Wi-Fi Alliance, Wi-Fi CERTIFIED, Wi-Fi Protected Setup, WPA e WPA2 sono marchi di fabbrica o marchi di fabbrica registrati di Wi-Fi Alliance.



Il marchio con il termine *Bluetooth*® e i loghi sono marchi di fabbrica registrati di Bluetooth SIG, Inc. e Yamaha Corporation li utilizza dietro concessione di licenza.

Stack di protocollo *Bluetooth* (Blue SDK)

Copyright 1999-2014 OpenSynergy GmbH

Tutti i diritti riservati. Tutti i diritti non pubblicati riservati.

Spiegazioni riguardanti GPL

Il presente prodotto utilizza software open source GPL/LGPL in alcune sezioni. L'utente ha il diritto di ottenere, duplicare, modificare e ridistribuire esclusivamente questo codice open source. Per ulteriori informazioni sul software open source GPL/LGPL, su come ottenerlo e sulla licenza GPL/LGPL, consultare il sito Web Yamaha Corporation (<http://download.yamaha.com/sourcecodes/musiccast/>).

Windows™

Windows è un marchio di fabbrica registrato di Microsoft Corporation negli USA ed in altri paesi.

Internet Explorer, Windows Media Audio e Windows Media Player sono marchi di fabbrica registrati o marchi di fabbrica di Microsoft Corporation negli Stati Uniti e/o in altri paesi.

Android™

Android e Google Play sono marchi di fabbrica di Google, Inc.



MusicCast è un marchio di fabbrica o marchio di fabbrica registrato di Yamaha Corporation.

PRECAUCIÓN: LEA LAS INDICACIONES SIGUIENTES ANTES DE UTILIZAR ESTE APARATO.

- 1 Para asegurar el mejor rendimiento de este aparato, lea atentamente este manual. Y luego guárdelo en un lugar seguro para poder consultarlo en el futuro en caso de ser necesario.
- 2 Instale este sistema de sonido en un lugar bien ventilado, fresco, seco y limpio, y alejado de la luz solar directa, fuentes de calor, vibración, polvo, humedad y/o frío. Para garantizar una ventilación correcta deberán existir las siguientes distancias mínimas.
Arriba: 15 cm, A los lados: 10 cm
- 3 Coloque este aparato lejos de otros aparatos eléctricos, motores o transformadores, para evitar así los ruidos de zumbido.
- 4 No exponga este aparato a cambios bruscos de temperaturas, del frío al calor, ni lo coloque en lugares muy húmedos (una habitación con deshumidificador, por ejemplo), para impedir así que se forme condensación en su interior, lo que podría causar una descarga eléctrica, un incendio, daños en el aparato y/o lesiones a las personas.
- 5 Evite instalar este aparato en un lugar donde puedan caerle encima objetos extraños y/o donde quede expuesto al goteo o a la salpicadura de líquidos. Encima de este aparato no ponga:
 - Otros componentes, porque pueden causar daños y/o decoloración en la superficie de este aparato.
 - Objetos con fuego (velas, por ejemplo), porque pueden causar un incendio, daños en el aparato y/o lesiones a las personas.
 - Recipientes con líquidos, porque pueden caerse y derramar el líquido, causando descargas eléctricas al usuario y/o dañando el aparato.
- 6 No tape este aparato con un periódico, mantel, cortina, etc. para no impedir el escape del calor. Si aumenta la temperatura en el interior del aparato, esto puede causar un incendio, daños en el aparato y/o lesiones a las personas.
- 7 No enchufe este aparato a una toma de corriente hasta después de haber terminado todas las conexiones.
- 8 No ponga el aparato al revés. Podría recalentarse y posiblemente causar daños.
- 9 No utilice una fuerza excesiva con los conmutadores, los controles y/o los cables.
- 10 Cuando desconecte el cable de alimentación de la toma de corriente, sujete la clavija y tire de ella; no tire del propio cable.
- 11 No limpie este aparato con disolventes químicos porque podría estropear el acabado. Utilice un paño limpio y seco para limpiar el aparato.
- 12 Utilice solamente la tensión especificada en este aparato. Utilizar el aparato con una tensión superior a la especificada resulta peligroso y puede producir un incendio, daños en el aparato y/o lesiones a las personas. Yamaha no se hará responsable de ningún daño debido al uso de este aparato con una tensión diferente de la especificada.
- 13 Para impedir daños debidos a relámpagos, desconecte el cable de alimentación y antenas externas de la toma de corriente durante una tormenta eléctrica.
- 14 No intente modificar ni arreglar este aparato. Póngase en contacto con el personal de servicio Yamaha cualificado cuando necesite realizar alguna reparación. La caja no deberá abrirse nunca por ninguna razón.
- 15 Cuando no piense utilizar este aparato durante mucho tiempo (cuando se ausente de casa por vacaciones, por ejemplo) desconecte el cable de alimentación de la toma de corriente.
- 16 Lea la sección “Resolución de problemas” sobre errores de funcionamiento habituales antes de dar por concluido que este aparato está averiado.

- 17 Antes de trasladar este aparato, pulse Φ para ponerlo en el modo de espera, y luego desconecte el cable de alimentación de CA de la toma de corriente.
- 18 La condensación se formará cuando cambie de repente la temperatura ambiental. Desconecte en este caso el cable de alimentación de la toma de corriente y no utilice el aparato.
- 19 El aparato se calentará cuando la utilice durante mucho tiempo. Desconecte en este caso la alimentación y luego no utilice el aparato para permitir que se enfríe.
- 20 Instale este aparato cerca de la toma de CA y donde se pueda alcanzar fácilmente la clavija de alimentación.
- 21 Las baterías no deberán exponerse a un calor excesivo como, por ejemplo, el que producen los rayos del sol, el fuego y similares. Cuando deseche las baterías, por favor cumpla las regulaciones de su región.
- 22 La presión acústica excesiva de los auriculares puede causar pérdida auditiva.

ADVERTENCIA

PARA REDUCIR EL RIESGO DE INCENDIO O DESCARGA ELÉCTRICA, NO EXPONGA ESTE APARATO A LA LLUVIA NI A LA HUMEDAD.

Este aparato no se desconecta de la fuente de alimentación de CA si está conectada a una toma de corriente, aunque la propia aparato esté apagada con Φ . A este estado se le llama modo de espera. En este estado, este aparato ha sido diseñada para que consuma un cantidad de corriente muy pequeña.

Las ondas de radio pueden afectar a los dispositivos médicos electrónicos. No utilice esta unidad cerca de dispositivos médicos o en el interior de instalaciones médicas.

No utilice la unidad a menos de 22 cm de personas que tengan implantado un marcapasos o un desfibrilador.

■ Observaciones sobre los mandos a distancia y las pilas

- No derrame agua u otros líquidos en el mando a distancia.
- No deje que el mando a distancia se caiga.
- No deje ni guarde el mando a distancia en uno de las siguientes lugares:
 - lugares con alta humedad, por ejemplo, cerca de un baño
 - lugares con temperaturas elevadas, por ejemplo, cerca de una calefacción o estufa
 - lugares con temperaturas muy bajas
 - lugares polvorientos
- Inserte la batería respetando las marcas de polaridad (+ y –).
- Cambie todas las pilas si observa alguna de las siguientes condiciones:
 - el radio de acción del mando a distancia se reduce
 - el indicador de transmisión no parpadea o está atenuado.
- Para impedir explosiones o pérdidas de ácido, retire inmediatamente las pilas del mando a distancia cuando se hayan gastado.
- Si encuentra pilas con fugas, deséchelas inmediatamente, procurando no tocar el material que sale de las pilas. Si el material que sale de las pilas entra en contacto con su piel o entra en sus ojos o boca, lávese inmediatamente y acuda a un médico. Limpie a fondo el compartimento de las pilas antes de instalar otras nuevas.

- No utilice conjuntamente pilas viejas y pilas nuevas. Esto puede acortar la vida de las pilas nuevas o hacer que las pilas viejas tengan fugas.
- No utilice conjuntamente pilas de diferentes tipos (por ejemplo, alcalinas y de manganeso). La especificación de las pilas puede ser diferente aunque parezca la misma. Se podría provocar explosiones si se emplean pilas erróneas.
- Limpie el compartimiento de las pilas antes de introducir las nuevas.
- Siga la reglamentación local para deshacerse de las pilas.
- Mantenga las pilas fuera del alcance de los niños. En caso tragar accidentalmente una pila, póngase inmediatamente en contacto con un médico.
- Si no tiene previsto utilizar el mando a distancia durante periodos de tiempo prolongados, saque las pilas del mando a distancia.
- No cargue ni desmonte las pilas que se suministran.

El usuario no deberá invertir la ingeniería, alterar, traducir ni descompilar el software utilizado en esta unidad, ya sea en parte o totalmente. Los usuarios corporativos, los empleados de la propia corporación, así como sus socios comerciales deberán cumplir las prohibiciones contractuales estipuladas en esta cláusula. Si las estipulaciones de esta cláusula y de este contrato no se pueden cumplir, el usuario deberá suspender inmediatamente la utilización del software.

Información para usuarios sobre recolección y disposición de equipamiento viejo y baterías usadas



Estos símbolos en los productos, embalaje, y/o documentación que se acompañe significan que los productos electrónicos y eléctricos usados y las baterías usadas no deben ser mezclados con desechos domésticos corrientes.

Para el tratamiento, recuperación y reciclado apropiado de los productos viejos y las baterías usadas, por favor llévelos a puntos de recolección aplicables, de acuerdo a su legislación nacional y las directivas 2002/96/EC y 2006/66/EC.



Al disponer de estos productos y baterías correctamente, ayudará a ahorrar recursos valiosos y a prevenir cualquier potencial efecto negativo sobre la salud humana y el medio ambiente, el cual podría surgir de un inapropiado manejo de los desechos.



Para más información sobre recolección y reciclado de productos viejos y baterías, por favor contacte a su municipio local, su servicio de gestión de residuos o el punto de venta en el cual usted adquirió los artículos.

Pb

[Información sobre la disposición en otros países fuera de la Unión Europea]

Estos símbolos sólo son válidos en la Unión Europea. Si desea deshacerse de estos artículos, por favor contacte a sus autoridades locales y pregunte por el método correcto de disposición.

Nota sobre el símbolo de la batería (ejemplos de dos símbolos de la parte inferior)

Este símbolo podría ser utilizado en combinación con un símbolo químico. En este caso el mismo obedece a un requerimiento dispuesto por la Directiva para el elemento químico involucrado.

Yamaha Music Europe GmbH por el presente documento declara que este aparato cumple los requisitos y otras disposiciones pertinentes de la Directiva 1999/5/EC.

Yamaha Music Europe GmbH

Siemensstr. 22-34 25462 Rellingen, Germany

Tel: +49-4101-303-0



La placa de identificación está colocada en la parte inferior de la unidad.

Tabla de contenido

PRECAUCIÓN: LEA LAS INDICACIONES SIGUIENTES ANTES DE UTILIZAR ESTE APARATO.....i

Introducción.....4

Accesorios suministrados.....4
Acerca de este manual.....4

Nombre de la pieza.....5

Panel superior.....5
Panel lateral/trasero.....6
Visualizador del panel delantero.....7
Mando a distancia.....8

Preparativos.....9

Conexión de la antena FM.....9
Conexión del adaptador de AC.....9
Instalación.....10
Encendido de la unidad.....13
Instalación de la aplicación "MusicCast CONTROLLER".....14
Conexión a la red.....15
Conexión a la red compartiendo la configuración del dispositivo iOS.....16
Configuración del reloj.....17

Reproducción de los contenidos de la red.....18

Cómo escuchar canciones en el ordenador.....19

Configuración del uso compartido multimedia de los archivos de música.....19
Reproducción de canciones en el PC.....20

Cómo escuchar radio de Internet.....21

Memorización de los contenidos de red.....22

Memorización de contenidos.....22
Selección de contenidos memorizados.....22

Cómo escuchar música con AirPlay.....23

Reproducción de canciones con iPod.....23
Reproducción de canciones con iTunes.....23

Cómo escuchar música por conexión *Bluetooth*.....24

Emparejamiento de un dispositivo *Bluetooth* con la unidad.....24
Realización del emparejamiento y reproducción de música.....25
Conexión de un dispositivo *Bluetooth* emparejado y reproducción de música.....26

Cómo escuchar fuentes externas.....27

Cómo escuchar emisoras de radio FM.....28

Sintonización de emisoras FM.....28
Memorización de emisoras FM.....29
Selección de emisoras FM memorizadas.....29

Uso de la función alarma.....30

3 tipos de alarma.....30
Fuente.....30

Posponer.....30
Configuración de la hora de la alarma con la unidad.....31
Activación/Desactivación de alarma.....33
Detención de la alarma durante un corto periodo de tiempo (Posponer).....33
Desactivación de alarma.....33

Uso del temporizador de apagado.....34

Ajuste del brillo de la pantalla del panel delantero.....35

Actualización del firmware.....36

Actualización con un dispositivo móvil.....36
Actualización con la unidad.....36

Cómo deshabilitar la función inalámbrica.....37

Cómo deshabilitar la función Wi-Fi.....37
Cómo deshabilitar la función *Bluetooth*.....37

Resolución de problemas.....38

General.....38
Red.....39
Bluetooth.....41
Recepción FM.....42

Dispositivos, soportes y formatos de archivo compatibles.....43

Especificaciones.....44

Marcas comerciales.....45

En estantería 10

Espacio musical alrededor de su estantería



2 tipos de estilo de instalación

En pared 11

Interior musical en sintonía con su pared



Introducción

Compruebe los contenidos del paquete y los puntos más importantes de este manual.

Accesorios suministrados

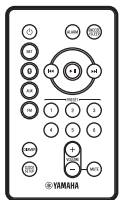

Mando a distancia

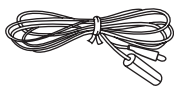

Antena de FM



Adaptador de AC
(N.º de modelo: NU40-R150266-I3
o EADP-38EB A)



Cable de alimentación



Base

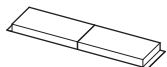

2 x almohadillas
antideslizantes (para
instalar en una estantería)



2 x almohadillas
antideslizantes (para
colgar en una pared)

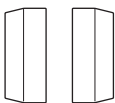

2 x cubierta



Guía de instalación de MusicCast

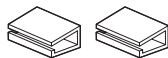

2 x abrazadera

Acerca de este manual

- Las instrucciones de utilización de la unidad utilizan como ejemplo principalmente el mando a distancia.
- A los dispositivos móviles Android e iOS se les denominará en conjunto "dispositivos móviles". El tipo específico de dispositivo móvil se indica en las explicaciones según sea necesario.
- En este manual, "iPod" se utiliza también en referencia a un "iPhone" o un "iPad".
- Las ilustraciones pueden no coincidir con el producto real.
- Símbolos:



Indica precauciones de uso de la unidad y las limitaciones.



Indica explicaciones complementarias para mejorar el uso.





Indica la página o las páginas de referencia correspondientes.

Nombre de la pieza

Familiarícese con todas las piezas y sus funciones.

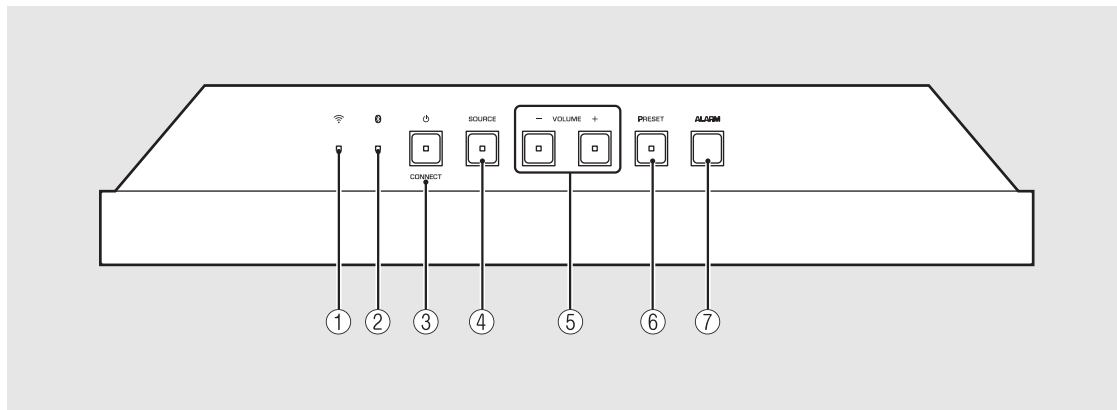
Panel superior



- ① Indicador Wi-Fi (↪ P.15)
- ② Indicador *Bluetooth* (↪ P.25, 26)
- ③  (Alimentación)/CONNECT (↪ P.15)
- ④ SOURCE (↪ P.31)
- ⑤ VOLUME-/+
Controlan el volumen.
- ⑥ PRESET (↪ P.22, 29)
- ⑦ ALARM (↪ P.31)

Panel lateral/trasero

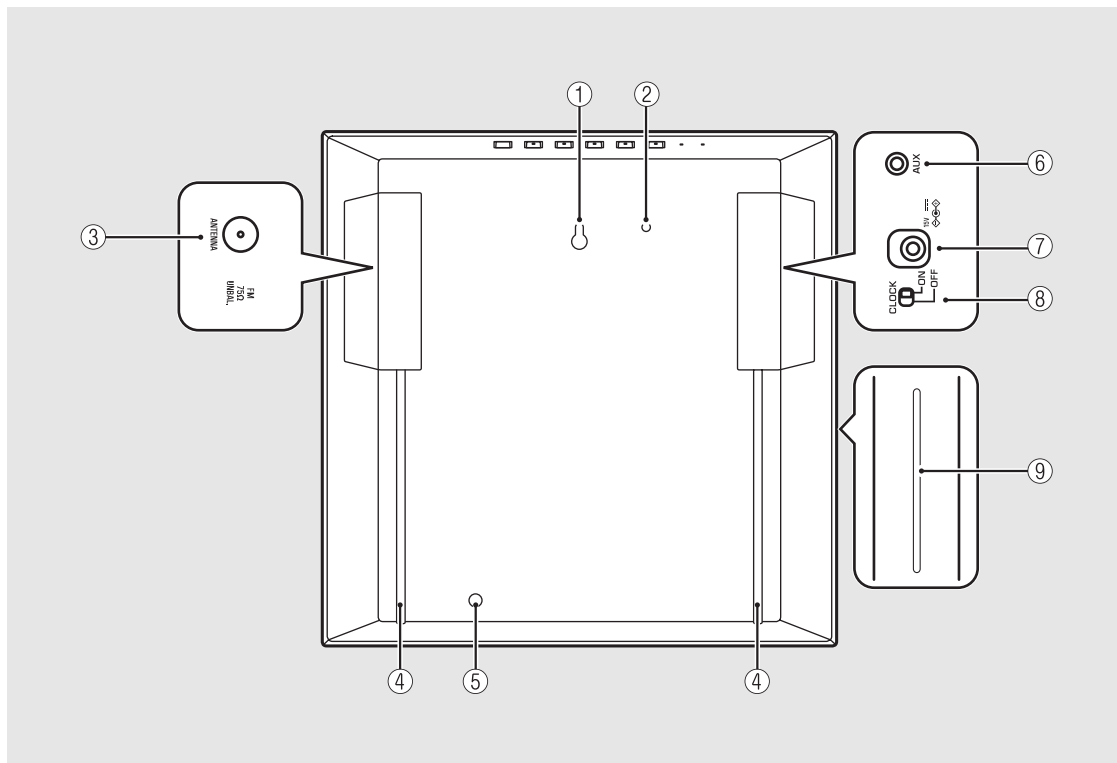

- ① Orificio para colgar en la pared (↪ P.11)
- ② Orificio para tornillos para fijar el cable de seguridad (M4)
- ③ Toma ANTENNA (↪ P.9)
- ④ Hendidura del sujetacables (↪ P.9)
- ⑤ Orificio para tornillos para instalar la base (↪ P.10)
- ⑥ Toma AUX (↪ P.27)
- ⑦ Conector de entrada DC (↪ P.9)
- ⑧ Interruptor de CLOCK (↪ P.17)
- ⑨ Sección de antena inalámbrica



- No introduzca ningún objeto extraño, como una tarjeta o trozo de papel, en la apertura. De ser así, podría provocarse un incendio o un mal funcionamiento de la unidad.

Visualizador del panel delantero

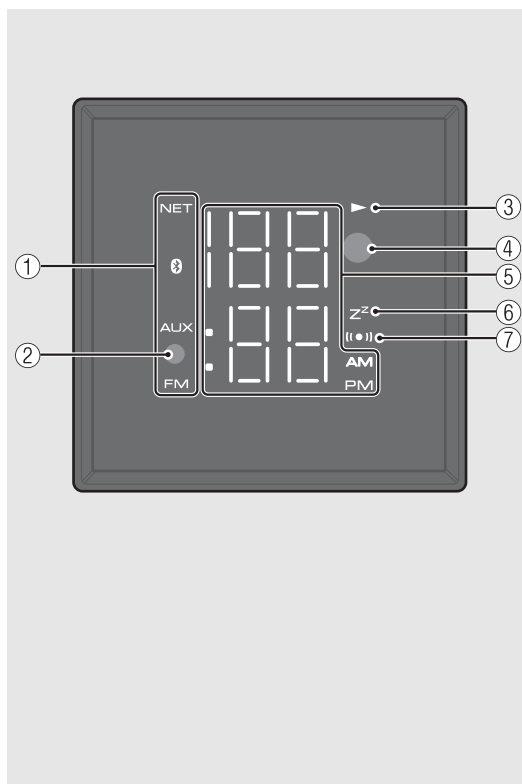

- ① **Indicador de fuente**
Muestra la fuente seleccionada.
- ② **Sensor de iluminación**
Detecta una iluminación ambiente. No cubra este sensor.
- ③ **Indicador de reproducción**
Muestra el modo de reproducción.
- ④ **Sensor del mando a distancia (↻ P.8)**
- ⑤ **Indicador multifunción**
Muestra información variada, entre lo que se encuentra la hora del reloj o la emisora FM.
- ⑥ **Indicador del temporizador de apagado**
Se enciende cuando se establece el temporizador de apagado (↻ P.34).
- ⑦ **Indicador de alarma**
Se activa si se ha configurado la alarma (↻ P.31).



Ajuste del brillo del visualizador

Puede ajustar el brillo del visualizador del panel delantero pulsando el botón **DIMMER** del mando a distancia (↻ P.35).

Mando a distancia



Lámina de aislamiento*

- ① Transmisor de señal infrarroja
- ② (Encendido) (P.13)
- ③ Botones de fuente
Permiten cambiar la fuente de audio reproducida.
- ④ DIMMER (P.35)
- ⑤ CLOCK SETUP (P.17)
- ⑥ ALARM (P.31, 33)
- ⑦ SNOOZE/SLEEP (P.33, 34)
- ⑧ (P.17, 20)
- ⑨ (P.20)
- ⑩ PRESET 1 - 6 (P.22, 29)
- ⑪ VOLUME +/-
Controlan el volumen.
- ⑫ MUTE
Activa o desactiva el sonido.
Cuando el sonido está desactivado, VOLUME +/- parpadea en la unidad.

* Retire la lámina de aislamiento del mando a distancia antes de utilizarlo.

Control con mando a distancia

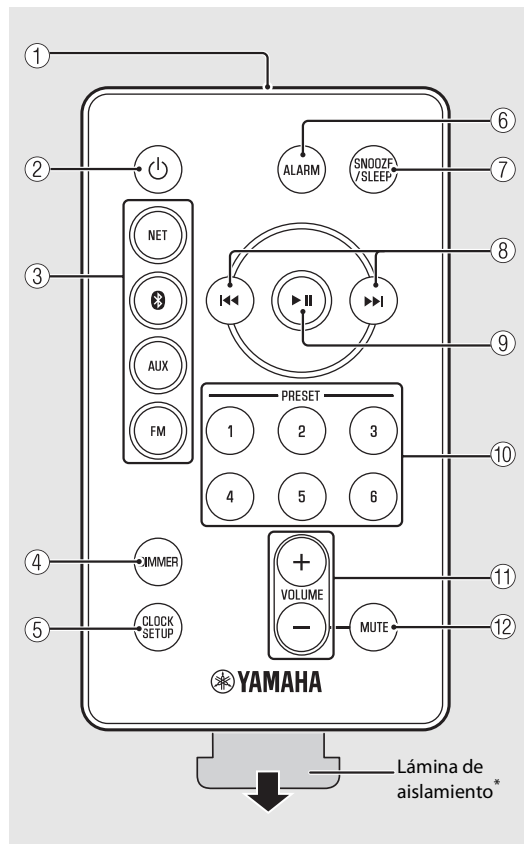
Apunte el mando a distancia hacia el sensor del mando a distancia de la unidad.

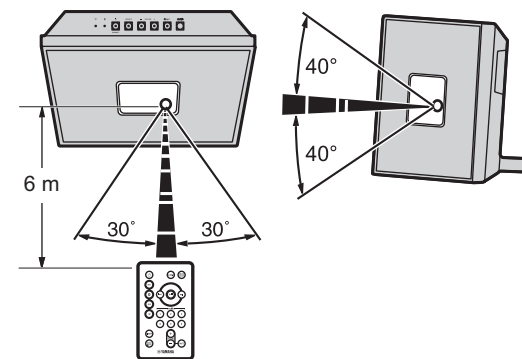

Sustitución de la pila

- Compruebe la marca "+" de la pila e introdúzcala en la dirección correcta.
- Mientras presiona la lengüeta de seguridad en la dirección **A**, deslice hacia fuera el soporte de la pila en la dirección **B**.

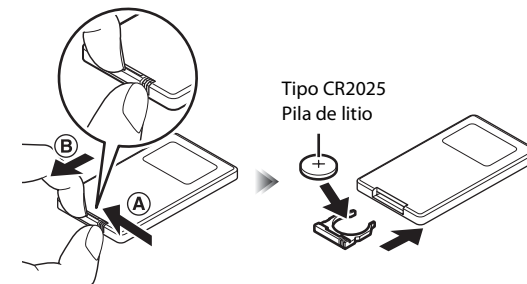

Preparativos

Conecte la antena FM o el adaptador de AC y active la unidad.

No conecte el cable de alimentación de la unidad hasta que haya terminado de conectar todos los cables.

Conexión de la antena FM

- 1 Conecte la antena suministrada a la unidad.
- 2 Pase el cable de la antena a través de la hendidura del sujetacables de la parte trasera.

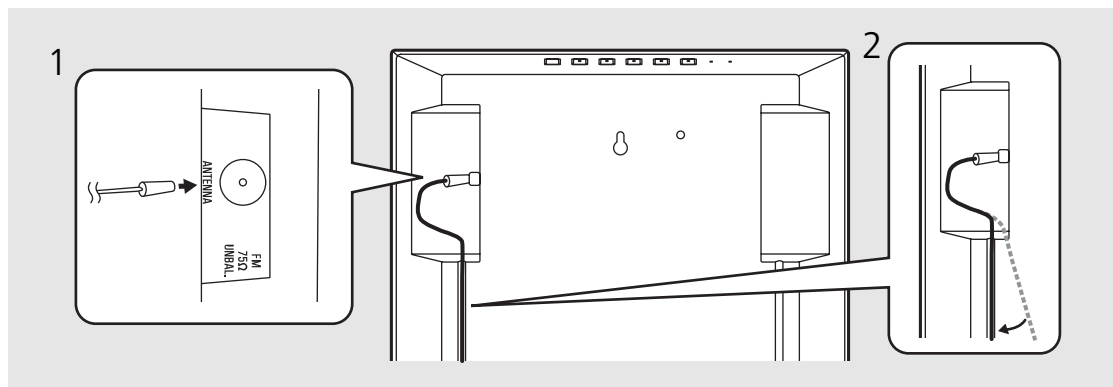

- Si la recepción de radio con la antena suministrada no es buena, es posible adquirir por separado una antena exterior para mejorar la recepción.

Conexión del adaptador de AC

- 1 Conecte el adaptador de AC.
- 2 Pase el cable a través de la hendidura del sujetacables de la parte trasera.

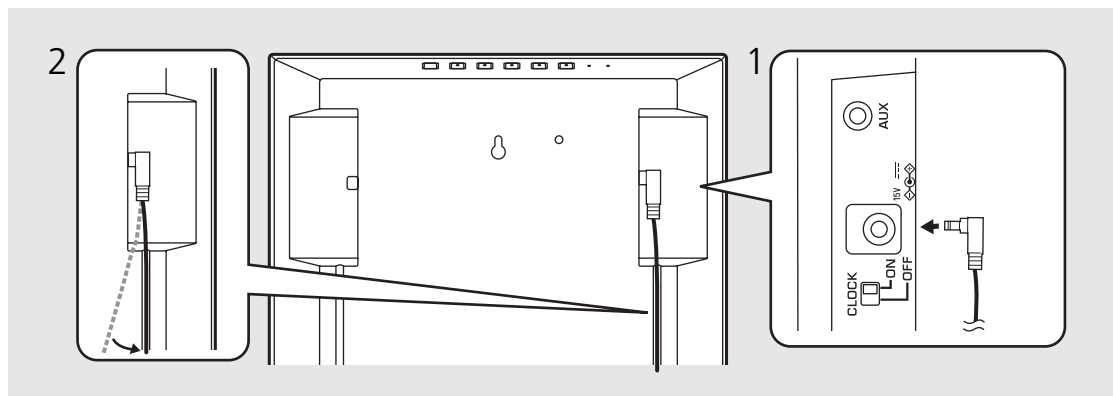

Instalación

Al instalar en una estantería

- 1 Fije la almohadilla antideslizante a la parte inferior de la unidad (2 sitios).
 - Fije la abrazadera suministrada a la parte inferior. También puede unir cables.
- 2 Fije la base suministrada.
- 3 Fije la cubierta.
 - Al utilizar una antena exterior o conectarla a una toma AUX, es posible que no se pueda fijar la cubierta. De ser así, puede utilizar la unidad sin la cubierta.
- 4 Instale la antena FM con chinchetas en un lugar que permita obtener una buena recepción.
- 5 Conexión del cable de alimentación al adaptador de AC.

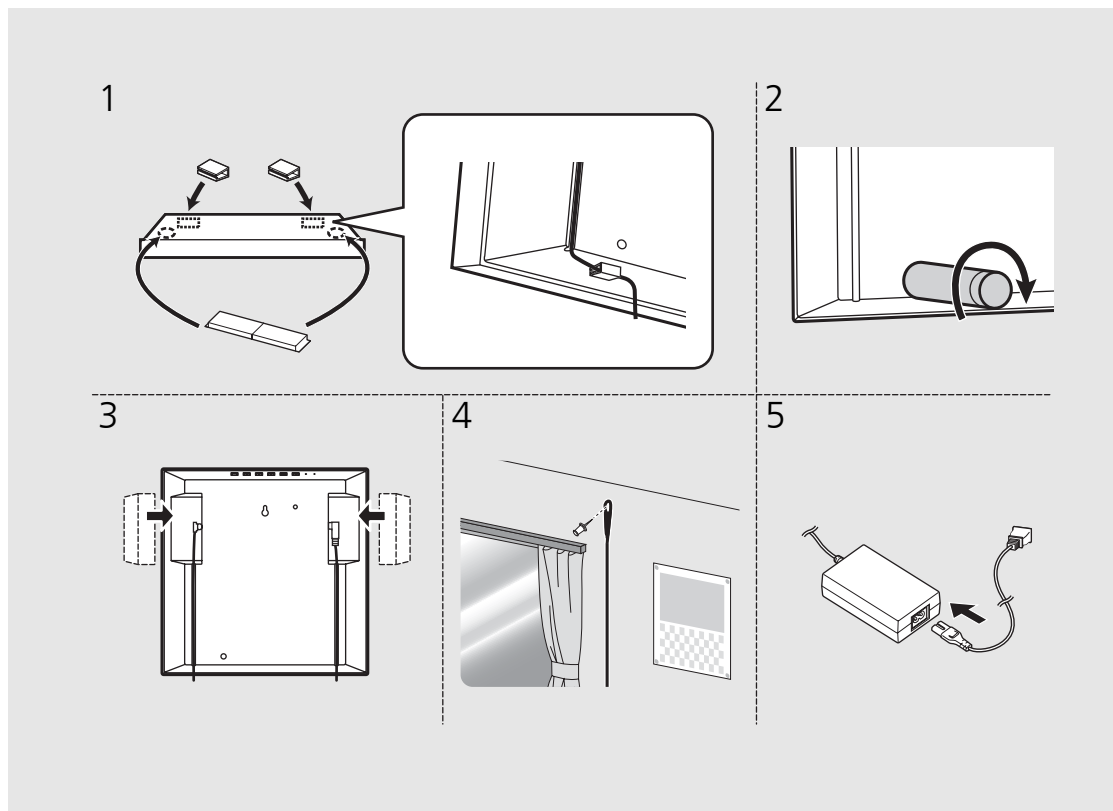

- Extienda un trapo suave o una esterilla protectora sobre la mesa antes de comenzar la instalación.

Al colgar la unidad en la pared

1 Fije la cubierta.

- Al utilizar una antena exterior o conectarla a una toma AUX, es posible que no se pueda fijar la cubierta. De ser así, puede utilizar la unidad sin la cubierta.

2 Fije la almohadilla antideslizante a la parte trasera de la unidad (2 sitios).

3 Introduzca un tornillo en la pared.

- Prepare un tornillo roscador que esté disponible comercialmente (diámetro del tornillo: de 3,5 mm a 4 mm).
- No realice el montaje de la unidad sobre contrachapado fino o sobre una pared construida con material blando. De no ser así, es posible que el tornillo se salga de la superficie y la unidad se caiga causando posibles daños o heridas personales.
- No realice el montaje de la unidad en la pared utilizando clavos, pegamentos o herramientas inestables. Es posible que la vibración y un uso a largo plazo provoquen la caída de la unidad.

Continúa en la página siguiente ➔

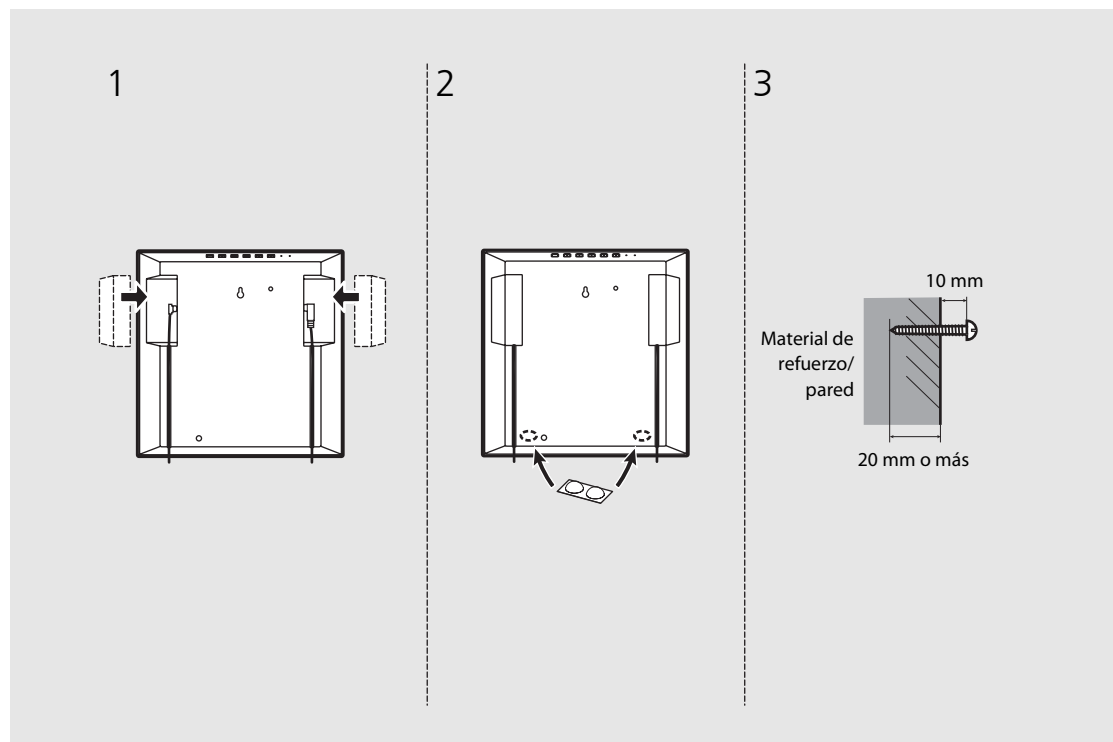

- Es responsabilidad del propietario realizar una instalación segura. Yamaha no se responsabilizará de ningún accidente provocado por una instalación incorrecta. Si no tiene claro la fuerza de la pared, consulte a un especialista en instalación.

4 Enganche en el cabezal del tornillo el orificio para colgar la unidad en la pared.

- Asegúrese de que la parte estrecha del orificio sujeta, de forma segura, el tornillo.
- Para evitar que se caiga la unidad, se recomienda fijar un cable de seguridad disponible comercialmente. Utilice un tornillo disponible comercialmente (M4 x 8 mm) para fijarlo.

5 Instale la antena FM con chinchetas en un lugar que permita obtener una buena recepción.

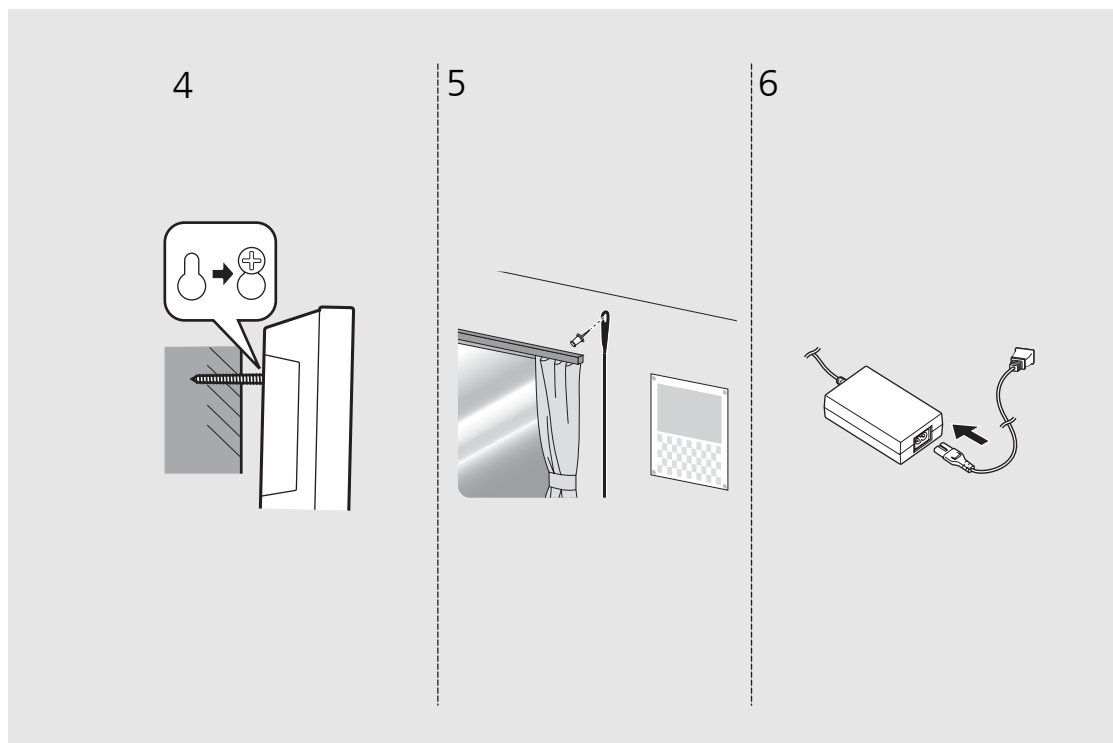

6 Conecte el cable de alimentación al adaptador de AC.

- Coloque el cable de tal forma que no se enganche la mano o el pie.



Encendido de la unidad

Conecte el cable de alimentación en la toma de corriente y pulse .

- La unidad se enciende.
- Pulse  de nuevo para apagarla (modo de espera).
- Con el establecimiento del interruptor de CLOCK en un lateral ( P.6), al activar o desactivar la pantalla del reloj, su estado será "En espera" o "En espera Eco", respectivamente (consulte la tabla de la derecha).

Espera automática

La espera automática puede activarse/desactivarse realizando el siguiente procedimiento.

- 1 Mientras pulsa el botón SOURCE de la unidad, conecte el cable de alimentación a la toma de corriente.
- 2 Mantenga pulsado SOURCE.
 - En la pantalla del panel frontal se muestra "ON" u "OFF".

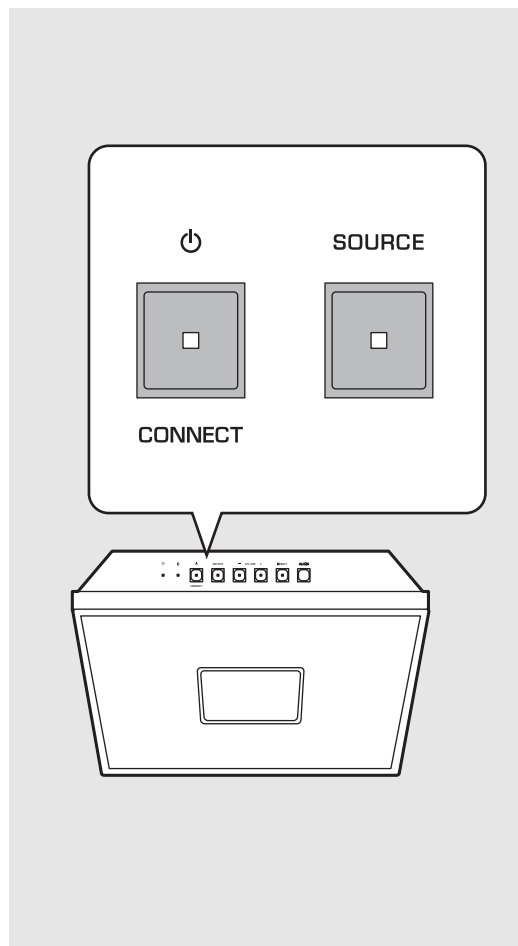

Estado en el modo de espera/espera Eco

	En espera	En espera Eco
Configuración del reloj	Sí	No
Habilitar/Deshabilitar la alarma	Sí	No
Control desde la aplicación	Sí	No
Visualización del reloj	Sí	No
Conexión de red	Sí	No
Conexión de <i>Bluetooth</i>	Sí	No



- Establezca el interruptor de CLOCK en "ON" cuando utilice la aplicación "MusicCast CONTROLLER".
- Cuando encienda la unidad por primera vez después de adquirirla, el indicador Wi-Fi parpadeará y la unidad comenzará automáticamente a buscar un dispositivo iOS ( P.16).



- Al activarse el modo Espera automática (configuración predeterminada), la unidad entrará, de forma automática, en estado En espera al darse las siguientes condiciones.
 - Cuando la unidad no emita ninguna entrada de audio y no funcione durante 20 minutos al seleccionar Bluetooth o NET como la fuente.
 - Cuando la unidad haya estado durante 8 horas sin funcionar, independientemente de la entrada de audio.

■ Instalación de la aplicación “MusicCast CONTROLLER”

Para conectar la unidad a una red y reproducir el contenido de los servicios de transmisión por secuencias o la radio de Internet, debe utilizar la aplicación para dispositivos móviles “MusicCast CONTROLLER”, gratuita y dedicada. Para obtener más información, busque “MusicCast CONTROLLER” en el App Store o en Google Play™.

- La aplicación es compatible con dispositivos iPhone/iPad/iPod touch y Android.

Prestaciones de “MusicCast CONTROLLER”

- Realice los ajustes de la red de esta unidad y conéctela a la red Wi-Fi
- Reproduzca canciones almacenadas en los ordenadores (servidores)
- Seleccione una emisora de radio de Internet
- Emita y reciba audio entre la unidad y otros dispositivos MusicCast de Yamaha
- Configure el reloj
- Configure la alarma
- Ajuste el tono del sonido

Consulte la “Guía de instalación de MusicCast” para obtener más información.

Conexión a la red

Puede reproducir archivos de música almacenados en su PC, en dispositivos móviles, en NAS compatibles con DLNA* o contenidos de audio de Internet conectando esta unidad a la red. También puede controlar la unidad desde su dispositivo móvil.

* Digital Living Network Alliance

- 1 Inicie "MusicCast CONTROLLER".
- 2 En "MusicCast CONTROLLER", inicie la configuración de la red.
- 3 Siga las instrucciones de "MusicCast CONTROLLER" para mantener pulsado el botón CONNECT de esta unidad.
 - La unidad estará preparada para conectarse a la red y el indicador Wi-Fi (P.5) parpadeará.
- 4 Configure la red siguiendo las instrucciones de "MusicCast CONTROLLER".
 - Cuando la unidad esté conectada a la red, el indicador Wi-Fi (P.5) se iluminará.

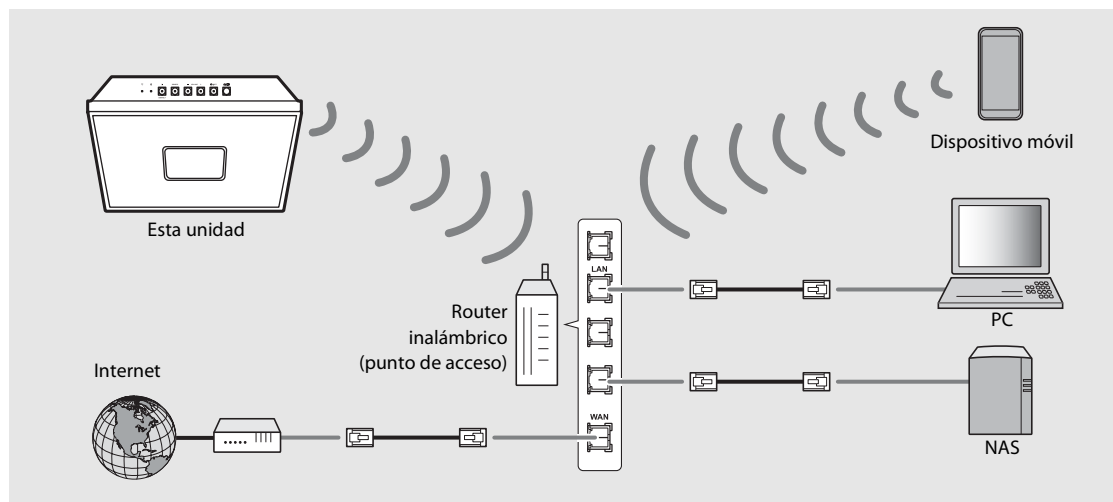

- Para establecer la conexión a la red, se requiere "MusicCast CONTROLLER". Antes de establecer la conexión, conecte el dispositivo móvil en el lugar donde "MusicCast CONTROLLER" se haya instalado al router inalámbrico (punto de acceso) que vaya a utilizar.
- Para obtener más información sobre la conexión a Internet, consulte los manuales de instrucciones de sus dispositivos de red.
- Cierta software de seguridad instalado en el equipo o la configuración del firewall de los dispositivos de red (como un enrutador) podrían impedir el acceso de la unidad a los dispositivos de red o a Internet. En este caso, modifique la configuración del software de seguridad o los dispositivos de red.

Inicialización de los ajustes de red

- 1 Pulse para desactivar la unidad.
- 2 Extraiga el enchufe de la toma de corriente.
- 3 Mientras pulsa , conecte el cable de alimentación a la toma de corriente.
 - Después de que el indicador de fuente (NET y) haya parpadeado unos segundos, la pantalla cambiará a la pantalla del reloj.

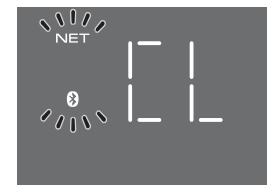

Conexión a la red compartiendo la configuración del dispositivo iOS

Cuando encienda la unidad por primera vez después de adquirirla o del inicio de la configuración de red (🔧 P.15), el indicador Wi-Fi parpadeará y la unidad comenzará automáticamente a buscar un dispositivo iOS (como el iPhone). Puede configurar fácilmente una conexión inalámbrica aplicando la configuración de red en dispositivos iOS. Antes de continuar, confirme que su dispositivo iOS esté conectado a un router inalámbrico (punto de acceso).

Acceda a la pantalla de configuración Wi-Fi en el dispositivo iOS y seleccione la unidad en "SETUP A NEW AIRPLAY SPEAKER...".

- Siga las instrucciones que aparezcan en la pantalla del dispositivo iOS.



- El dispositivo iOS que utilice debe tener iOS 7.1 o posterior.
- La configuración de red en los dispositivos iOS no se puede aplicar a la unidad para establecer una conexión inalámbrica si su router inalámbrico (punto de acceso) utiliza cifrado WEP.

Configuración del reloj

Cuando el reloj se haya configurado, estará disponible la función de alarma.

1 Mantenga pulsado .

- Parpadea la pantalla del reloj.



2 Configure el reloj con / .

3 Pulse para finalizar la configuración.

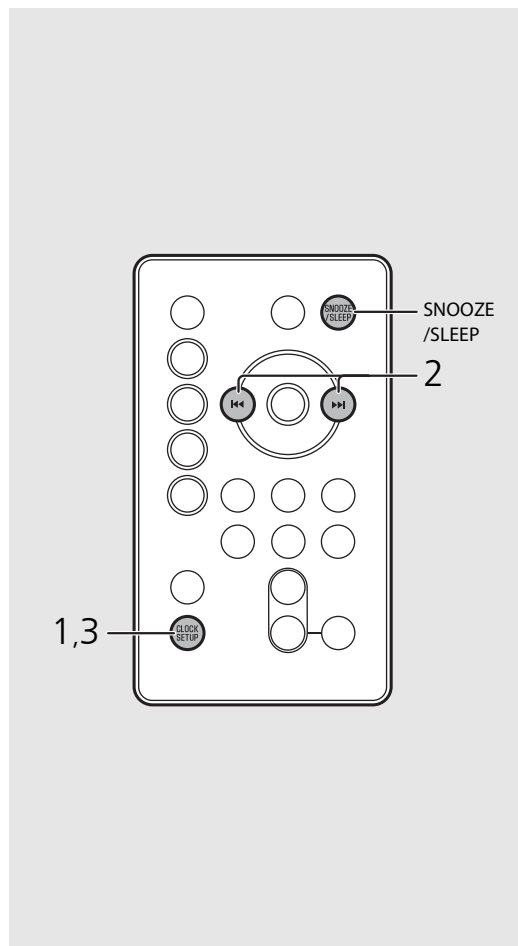

- Los ajustes del reloj se perderán si desconecta el cable de alimentación de la toma de pared durante aproximadamente una semana. Ajuste de nuevo el reloj.



- Puede modificar el formato de la hora (12 horas/ 24 horas) pulsando el botón **SNOOZE/SLEEP** mientras configura el reloj.
- Solo aparecerá "AM" o "PM" cuando esté seleccionado el formato de 12 horas.
- Para cancelar la configuración, pulse .
- Puede utilizar el interruptor de CLOCK para configurar si desea mostrar o no el reloj en estado de espera.
ON: pantalla del reloj activada (en espera)
OFF: pantalla del reloj desactivada (en espera Eco)

Reproducción de los contenidos de la red

Esta unidad permite reproducir archivos de música como MP3, WMA o FLAC (formato de compresión de datos de audio sin pérdida) almacenados en el ordenador (servidor) conectado a la red o NAS. Ahora, también tiene la posibilidad de escuchar emisoras de radio de todo el mundo por Internet.

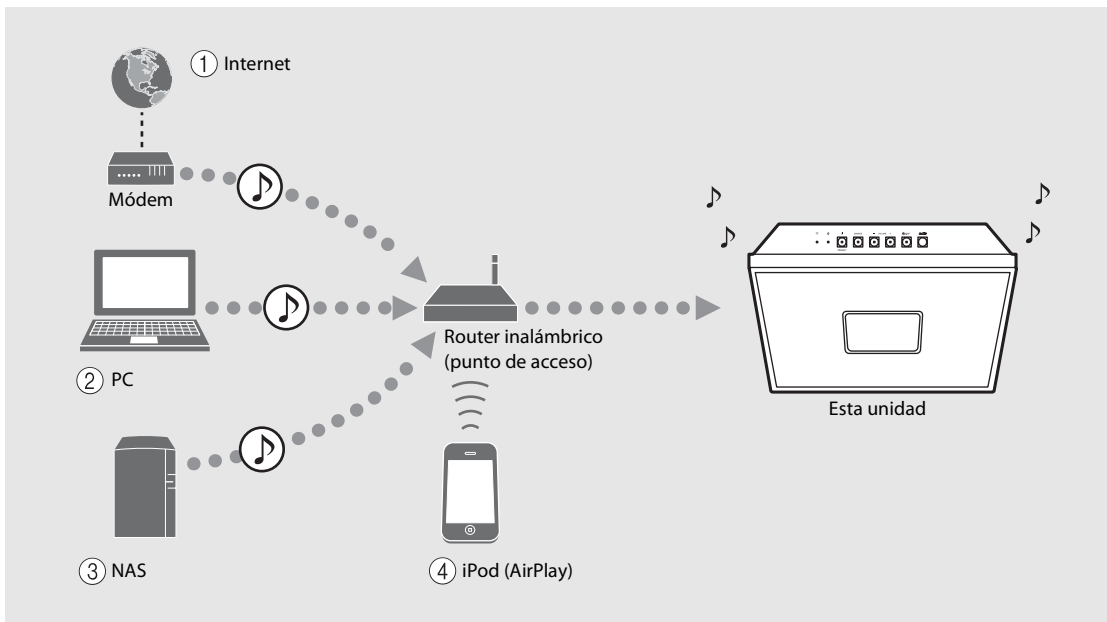

- ① Reproducir radio por Internet (↪ P.21)
- ② Reproducir archivos de música almacenados en su PC (↪ P.19)
- ③ Reproducir archivos de música almacenados en su NAS (↪ P.19)
- ④ Reproducir su iPod con AirPlay (↪ P.23)

Cómo escuchar canciones en el ordenador

Esta unidad permite reproducir archivos de música como MP3, WMA o FLAC (formato de compresión de datos de audio sin pérdida) almacenados en el ordenador (servidor) conectado a la red o NAS.

Configuración del uso compartido multimedia de los archivos de música

Para reproducir archivos de música en su ordenador con esta unidad, tiene que configurar el uso compartido de multimedia entre la unidad y el ordenador (Reproductor de Windows Media 11 o posterior).

En este ejemplo, se utiliza la configuración con el Reproductor Windows Media 12 en Windows 7.

- 1 Inicie el Reproductor Windows Media 12 en su PC.
- 2 Seleccione "Stream" y, a continuación, "Turn on media streaming".
 - Aparece la ventana del panel de control del PC.
- 3 Haga clic en "Turn on media streaming".
- 4 Seleccione "Allowed" en la lista desplegable junto al nombre del modelo de unidad.
- 5 Haga clic en "OK" para salir.

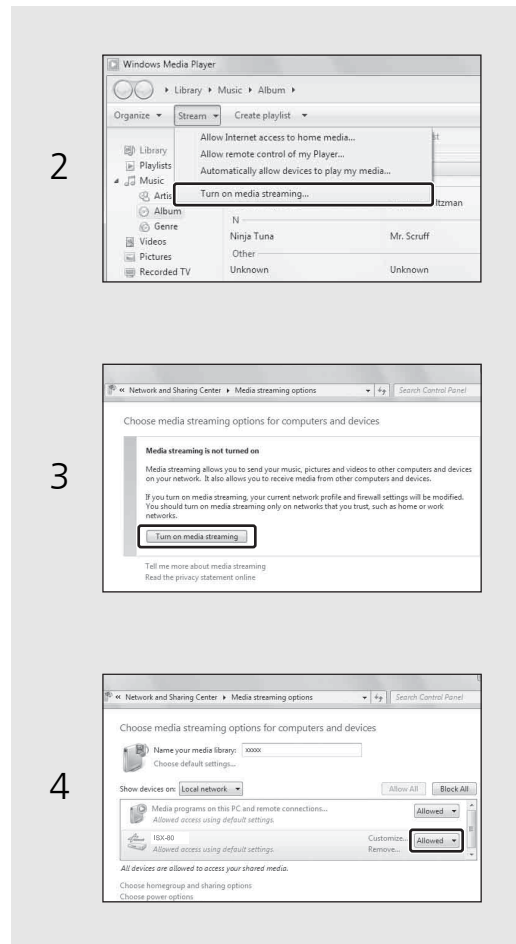

- Para obtener más información sobre la configuración del uso compartido de multimedia, consulte la ayuda del Reproductor Windows Media.

Para un PC o NAS con otro software de servidor DLNA instalado

Consulte el manual de instrucciones del dispositivo o software y configure el uso compartido de multimedia.

Reproducción de canciones en el PC

Utilice "MusicCast CONTROLLER" instalado en un dispositivo móvil.

- 1 En "MusicCast CONTROLLER", seleccione "Server".
- 2 Reproduzca las canciones siguiendo las instrucciones de "MusicCast CONTROLLER".

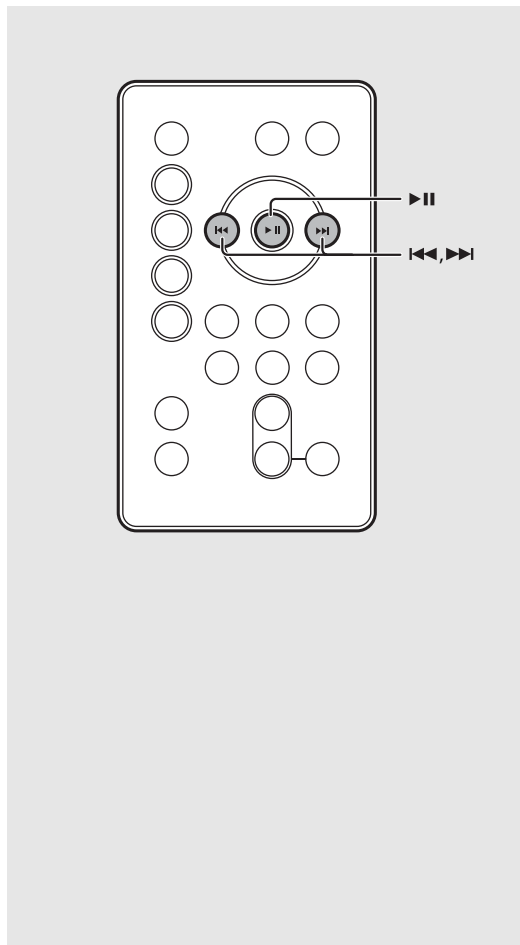

- Ahora puede utilizar el mando a distancia para realizar las siguientes operaciones:

▶	Reproducción/pausa
▶▶/	Pasarse a la canción siguiente o anterior de la carpeta.
◀◀	

- Podrá almacenar sus canciones favoritas de antemano (☞ P.22).

Cómo escuchar radio de Internet

Podrá escuchar las emisoras de radio de Internet de todo el mundo. Utilice "MusicCast CONTROLLER" instalado en un dispositivo móvil para escuchar la radio por Internet. Asegúrese de que la unidad esté correctamente conectada a Internet (☞ P.15).

- 1 Utilice "MusicCast CONTROLLER" para seleccionar "Net Radio".
- 2 Reproduzca la radio siguiendo las instrucciones de "MusicCast CONTROLLER".



- Podrá almacenar sus emisoras favoritas de antemano (☞ P.22).

Memorización de los contenidos de red

Con la unidad se pueden registrar hasta 6 contenidos y hasta 40 con "MusicCast CONTROLLER". Tras registrarlos, podrá reproducir fácilmente dichos contenidos.

Memorización de contenidos

- 1 Utilice "MusicCast CONTROLLER" para reproducir el contenido que desee registrar.
- 2 Con el contenido seleccionado, mantenga pulsado cualquier botón PRESET, ①-⑥.

- El número de memoria parpadea en el visualizador del panel delantero.

Selección de contenidos memorizados

- 1 Pulse **NET**.
- 2 Pulse el botón PRESET, ①-⑥.

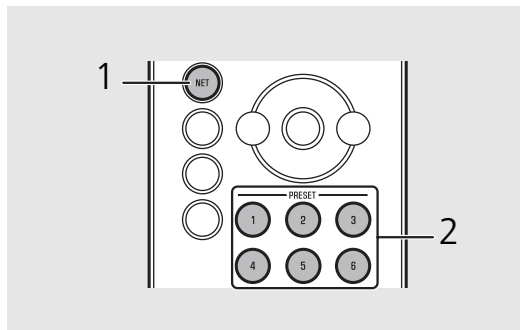
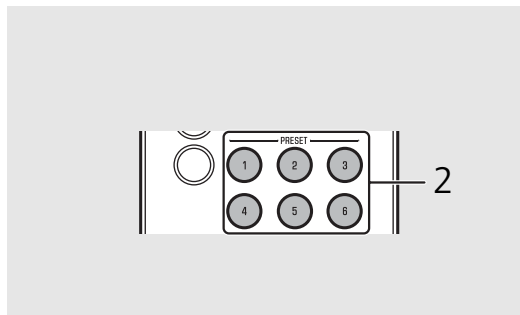

Funcionamiento con los botones de la unidad

- Memorización de contenidos
- 1 Utilice "MusicCast CONTROLLER" para reproducir el contenido que desee registrar.
 - 2 Con el contenido seleccionado, mantenga pulsado **PRESET**.
 - 3 Pulse **PRESET** para seleccionar el número de memoria que desee.
 - 4 Mantenga pulsado **PRESET**.

- Selección de contenidos memorizados

- 1 Pulse **SOURCE** para seleccionar "NET".
- 2 Pulse **PRESET** para seleccionar el contenido.

Uso de "MusicCast CONTROLLER" para registrar contenido

- 1 Utilice "MusicCast CONTROLLER" para reproducir el contenido que desee registrar.
- 2 Reproduzca el contenido siguiendo las instrucciones de "MusicCast CONTROLLER".

Cómo escuchar música con AirPlay

La función AirPlay le permite reproducir música de iTunes/iPod de forma inalámbrica en la unidad a través de la red. Asegúrese de que la unidad y el PC o iPod estén correctamente conectados al mismo router (🔗 P.15).

Reproducción de canciones con iPod

1 Encienda la unidad y muestre la pantalla de reproducción en el iPod.

- Si el iPod reconoce la unidad, aparece  en la pantalla del iPod.

2 Toque  y seleccione el nombre de la unidad.

- La fuente cambia automáticamente a [AirPlay] y empieza la reproducción (excepto en el modo de espera Eco).



- Para un iPod con iOS7/iOS8 instalado, se mostrará  en el centro de control. Para mostrar el centro de control, deslice el dedo hacia arriba por la pantalla del iPod.



- También puede utilizar la unidad y el mando a distancia para reproducir, detener o saltar canciones o ponerlas en pausa.

Anulación de AirPlay

- Toque o haga clic en  en la pantalla del iPod/iTunes y seleccione un dispositivo que no sea la unidad en la lista de altavoces. También puede elegir otra fuente que no sea AirPlay.

Reproducción de canciones con iTunes

1 Encienda la unidad e inicie iTunes.

- Si iTunes reconoce la unidad, aparece  en la pantalla de iTunes.

2 Haga clic en  y seleccione el nombre de la unidad.

- La fuente cambia automáticamente a [AirPlay] (excepto en el modo de espera Eco).

3 Reproduzca las canciones con iTunes.

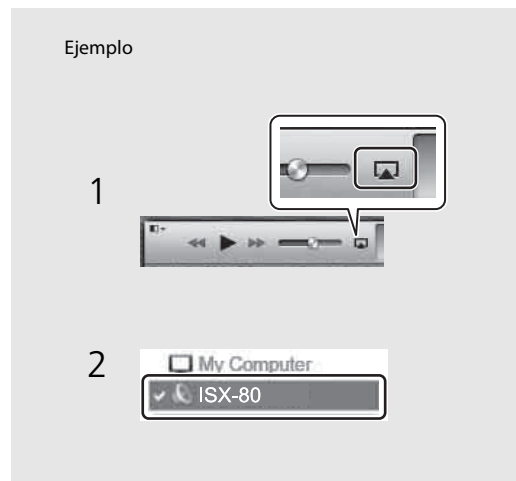

Cómo escuchar música por conexión *Bluetooth*

Podrá escuchar música desde un dispositivo *Bluetooth* compatible y de forma inalámbrica.

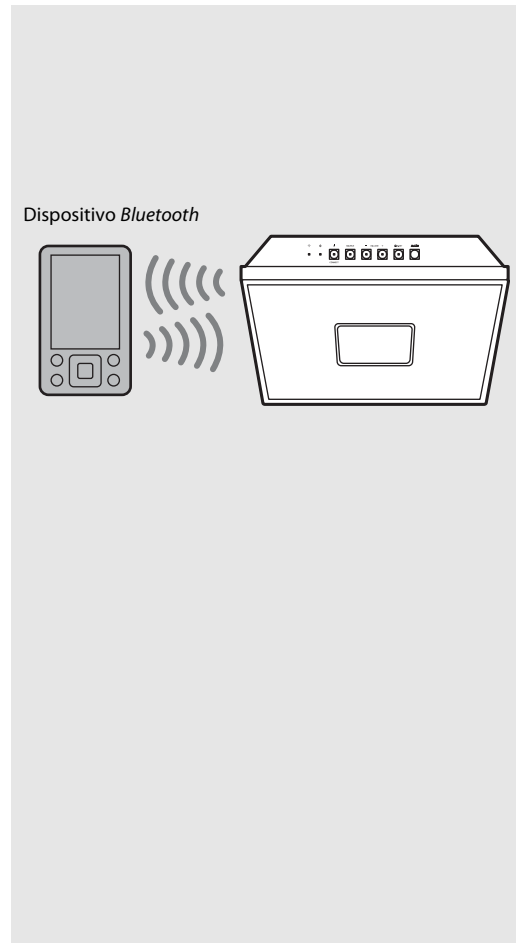
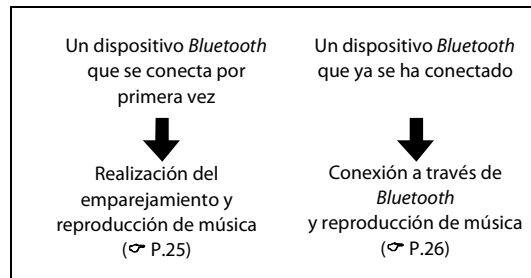

Emparejamiento de un dispositivo *Bluetooth* con la unidad

Al conectar un dispositivo *Bluetooth* a la unidad por primera vez, es necesario que dicho dispositivo se registre en la unidad. Este proceso se denomina "pairing". Al finalizar el emparejamiento, se puede llevar a cabo una segunda conexión mediante un par de pasos sencillos.



- Si se elimina la información del emparejamiento de un dispositivo, tendrá que volver a realizar el emparejamiento de dicho dispositivo para volver a conectarlo.

Realización del emparejamiento y reproducción de música

- 1 Pulse  para establecer la fuente al *Bluetooth*.
- 2 Active la función *Bluetooth* en su dispositivo.
- 3 En la configuración del *Bluetooth* del dispositivo, seleccione la unidad (nombre de red de la unidad).
 - Al completarse el emparejamiento, el indicador de *Bluetooth* ( P.5) se ilumina al establecerse una conexión *Bluetooth*.
 - Si el dispositivo no se conecta a la unidad de forma automática al completarse el emparejamiento, vuelva a seleccionar la unidad (nombre de red de la unidad) en la configuración del *Bluetooth* de su dispositivo.
 - Para obtener más información, consulte el manual de instrucciones de su dispositivo.
- 4 Reproduzca música en su dispositivo.

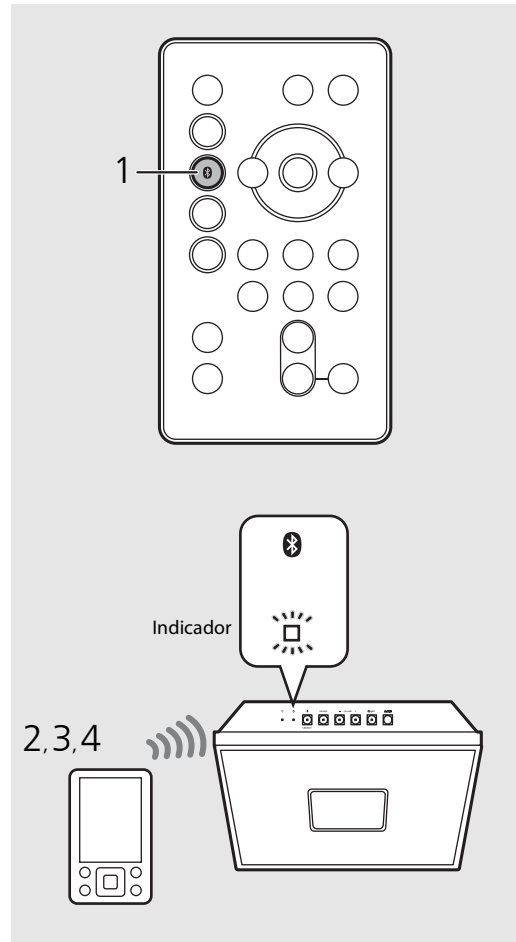



- Si existe otro dispositivo que ya esté conectado a la unidad, mantenga pulsado  para finalizar la conexión *Bluetooth* y, a continuación, realice el emparejamiento con el nuevo dispositivo.
- Puede comprobar o modificar el nombre de red de dicha unidad a través de "MusicCast CONTROLLER".
- Si durante la operación de emparejamiento se solicita una clave de paso, introduzca el número "0000".

Conexión de un dispositivo *Bluetooth* emparejado y reproducción de música

Si la unidad se conecta a otro dispositivo por conexión *Bluetooth*, finalice dicha conexión (consulte “Finalización de conexión *Bluetooth*” que aparece a la derecha) antes de conectarla al dispositivo objetivo.

1 Lleve a cabo la conexión *Bluetooth*.

- **Conexión desde unidad:** pulse .
- **Conexión desde dispositivo *Bluetooth*:** active la función *Bluetooth* del dispositivo conectado y seleccione la unidad (nombre de red de la unidad) de la lista de dispositivos disponibles.
- El indicador de *Bluetooth* ( P.5) se ilumina al establecerse una conexión.

2 Reproduzca música en el dispositivo conectado.

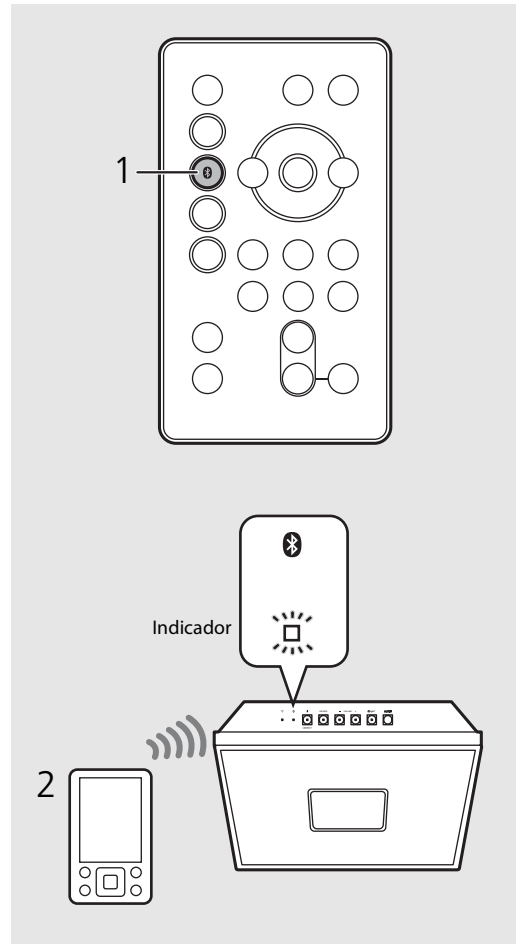

- **Disminuya el volumen de la unidad antes de iniciar la reproducción.** De lo contrario, el volumen de la reproducción podría ser excesivo.
- Si se conecta desde la unidad, dicha unidad buscará el dispositivo *Bluetooth* que se conectó la última vez. En este caso, asegúrese de que la función *Bluetooth* del dispositivo esté activada.



Finalización de la conexión *Bluetooth*

La conexión *Bluetooth* puede finalizarse realizando uno de los siguientes pasos.

- Mantener pulsado .
- Establecer la unidad en modo de espera.
- Finalizar de la conexión *Bluetooth* desde el dispositivo conectado.
- Cambiar a otra fuente de entrada.

Cómo escuchar fuentes externas

Esta unidad permite reproducir fuentes externas, como un reproductor de música portátil. Para conectar un dispositivo externo, consulte el manual de instrucciones suministrado con cada dispositivo.

- 1 Desconecte el cable de alimentación de la unidad.
- 2 Retire la tapa trasera de la unidad y conecte el dispositivo externo a la unidad.
 - Prepare los cables (disponibles en el mercado) para la conexión.
- 3 Pase el cable a través de la hendidura del sujetacables de la parte trasera.
- 4 Fije la cubierta.
- 5 Vuelva a conectar el cable de alimentación de la unidad a la toma de corriente y pulse  para encender la unidad.
- 6 Pulse .
- 7 Reproduzca el dispositivo externo conectado.
 - Para obtener más información sobre la reproducción, consulte el manual de instrucciones suministrado con el dispositivo externo.

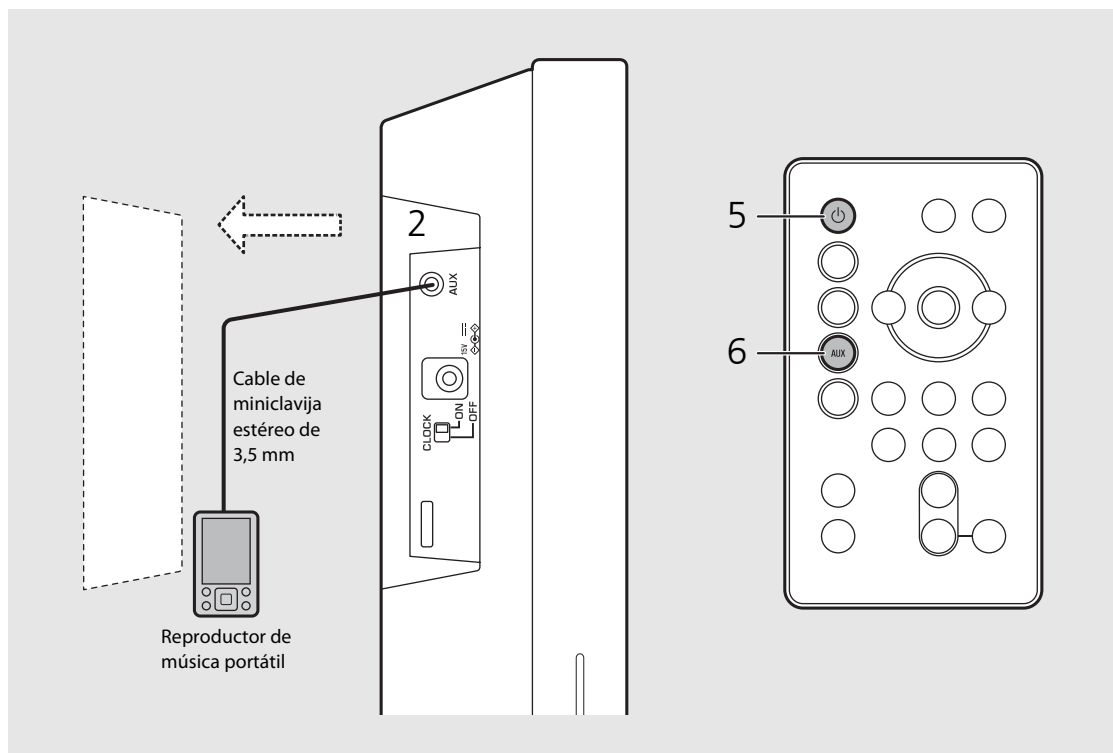

- **Baje el volumen de la unidad y el dispositivo externo antes de la conexión.** De lo contrario, el volumen de la reproducción podría ser excesivo.



Cómo escuchar emisoras de radio FM

Para escuchar emisoras de radio FM, conecte la antena de FM suministrada.

Consulte "Conexión de la antena FM" (P.9) para obtener más información sobre cómo conectar la antena a la unidad.



Sintonización de emisoras FM

1 Pulse .

2 Mantenga pulsado  / .

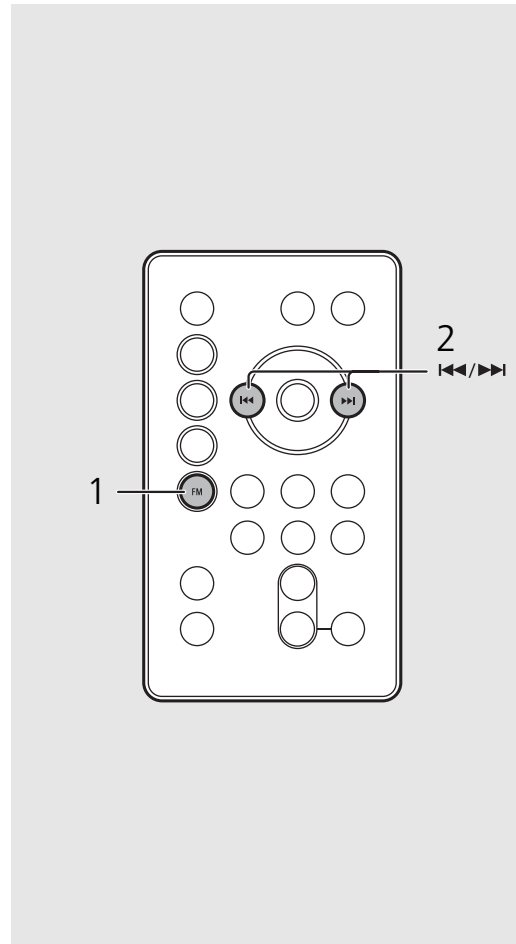
- Empieza la sintonización automática, que se detiene automáticamente cada vez que se sintoniza una emisora.



- Si la recepción de la emisora es débil, puede sintonizar una emisora manualmente pulsando el botón  /  varias veces.

Memorización de emisoras FM

Con la unidad se pueden registrar hasta 6 contenidos y hasta 30 con "MusicCast CONTROLLER".

- 1 Sintonice la emisora que desee almacenar (☞ P.28).
- 2 Mantenga pulsado cualquier botón PRESET, ①-⑥.

- El número de memoria parpadea en el visualizador del panel delantero.

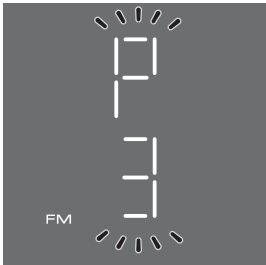

Selección de emisoras FM memorizadas

- 1 Pulse .
- 2 Pulse el botón PRESET, ①-⑥.

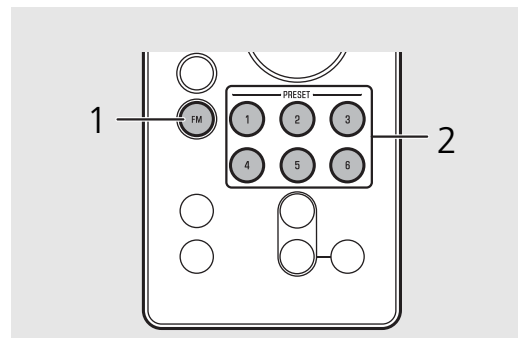
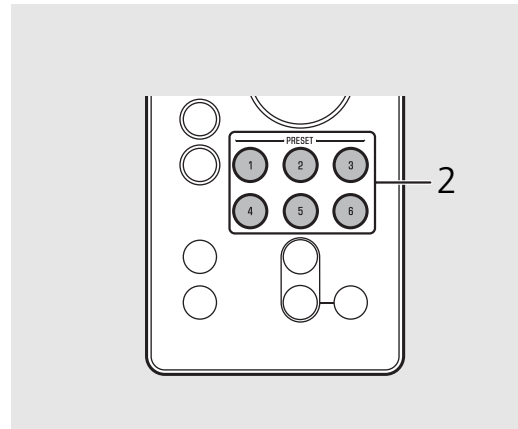

Funcionamiento con los botones de la unidad

- Memorización de emisoras FM

- 1 Sintonice la emisora que desee almacenar.
- 2 Mantenga pulsado **PRESET**.
- 3 Pulse **PRESET** para seleccionar el número de memoria que desee.
- 4 Mantenga pulsado **PRESET**.

- Selección de emisoras FM memorizadas

- 1 Pulse **SOURCE** para seleccionar "FM".
- 2 Pulse **PRESET** para seleccionar la emisora.

Uso de "MusicCast CONTROLLER" para registrar contenido

- 1 Utilice "MusicCast CONTROLLER" para reproducir el contenido que desee registrar.
- 2 Reproduzca el contenido siguiendo las instrucciones de "MusicCast CONTROLLER".

Uso de la función alarma

La unidad incorpora una función alarma (IntelliAlarm) que reproduce fuentes de música o una serie de pitidos (alarma integrada) en la hora establecida y en una amplia variedad de métodos. La función alarma cuenta con las siguientes características.

3 tipos de alarma

Utilice "MusicCast CONTROLLER" para configurar. Seleccione uno de los 3 tipos de alarma que combinan música y pitidos. Siga las instrucciones de "MusicCast CONTROLLER" para configurar.

SOURCE+BEEP	Se reproducirán el pitido y la fuente de audio seleccionados en la hora establecida. Se recomienda utilizar este modo para iniciar el día con buen pie. 3 minutos antes de la hora establecida: la música fuente comienza a entrar poco a poco y el volumen comienza a aumentar, de forma gradual, conforme se acerca la hora de la alarma. Hora de alarma: un pitido intermitente también comienza a sonar.
SOURCE	Se reproducirá la fuente de audio seleccionada en la hora establecida. El volumen entra de forma gradual y aumenta para ajustarse.
BEEP	Solo se reproduce el pitido en la hora establecida.

Fuente

Pueden seleccionarse la radio y los contenidos de red. Y, en función de la fuente de audio, también pueden seleccionarse los siguientes elementos.

Fuente	Método de reproducción	Función
Contenidos de red	Memorización	Reproduce el contenido de red determinado.
	Reanudación	Reproduce el último contenido de red que se reprodujo.
Radio FM	Memorización	Reproduce la emisora de radio memorizada seleccionada.
	Reanudación	Se reproduce la emisora de radio que escuchó la última vez.



- Aquellos dispositivos externos conectados a dispositivos o tomas AUX por *Bluetooth* no podrán utilizarse como fuente de música.

Posponer

La función Posponer se puede habilitar para volver a reproducir la alarma 5 minutos más tarde.

Configuración de la hora de la alarma con la unidad

1 Mantenga pulsado .

-  y la hora de la alarma establecida parpadeará.

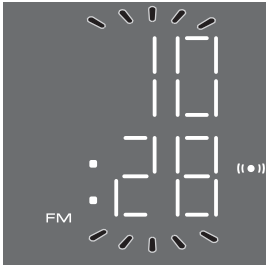

2 Pulse / para establecer la hora de la alarma.

3 (al seleccionar tipos de alarma que no sean BEEP) Pulse o para seleccionar la fuente de música.

- En función de las circunstancias de la fuente seleccionada en la hora de la alarma, es posible que no se produzca ninguna salida de sonido.

Continúa en la página siguiente ➔

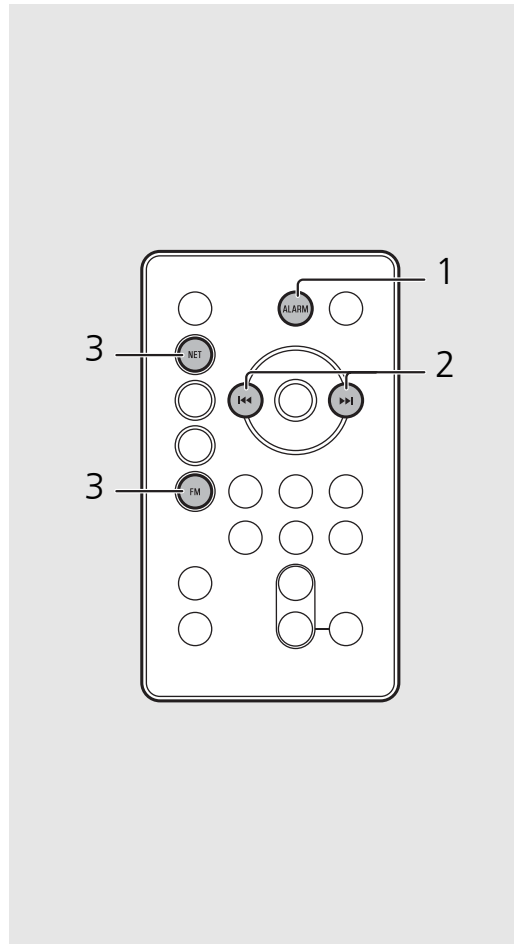

- La configuración de la alarma se eliminará si el sistema entra en modo de espera sin finalizarlo adecuadamente.
- Establezca el tipo de alarma utilizando "MusicCast CONTROLLER".



- Puede utilizar los botones de la unidad para configurar la alarma.
- 1 Mantenga pulsado **ALARM**.
 - 2 Pulse **VOLUME +/-** para establecer la hora de la alarma.
 - 3 (Al seleccionar un tipo de alarma que no sea BEEP)
Pulse cualquiera de los botones **SOURCE** para seleccionar la fuente a reproducir.
 - 4 (Al seleccionar un tipo de alarma que no sea BEEP)
Utilice **PRESET** para especificar la canción/emisora de radio a reproducir.
 - Al pulsar el botón una sola vez se reanudará el contenido.
 - Para especificar una pista o una emisora de radio a reproducir, pulse el botón varias veces hasta que se muestre el número de memoria especificado.
 - 5 Pulse **ALARM** para finalizar la configuración de la alarma.

4 (al seleccionar tipos de alarma que no sean BEEP) Pulse PRESET ①-⑥ para especificar el contenido o la emisora de radio que se va a reproducir.

- Al volver a pulsar el mismo botón **PRESET 1-6**, se reanudará el contenido.
- Memorice los contenidos y las emisoras de radio que desee reproducir (☞ P.22, 29).

5 Pulse VOLUME (-)/(+) para establecer el volumen de la alarma.

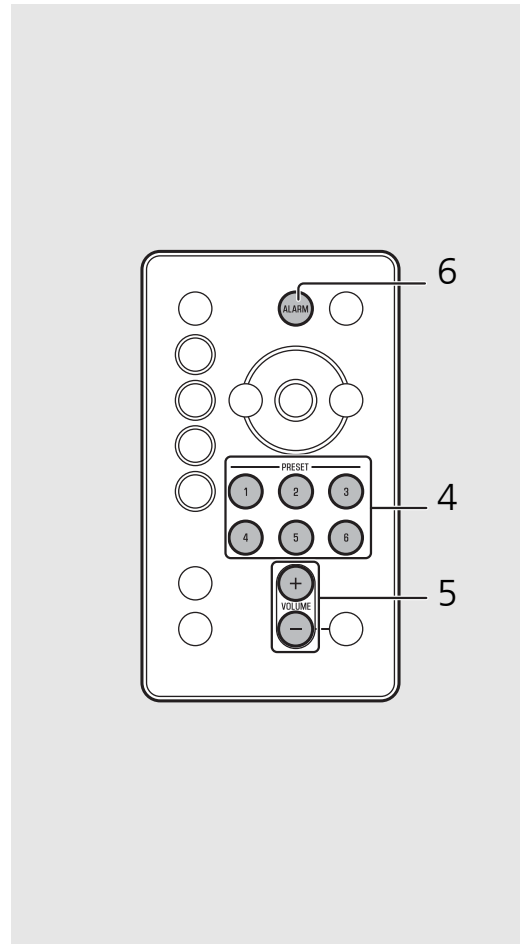

6 Pulse ALARM.

- Se establecerá la alarma y (🔔) se iluminará.



Activación/ Desactivación de alarma

Pulse .

- Al activarse la alarma,  se ilumina y la hora de la alarma se muestra durante un tiempo. Al desactivarse  tras volver a pulsar , la alarma se desactivará.

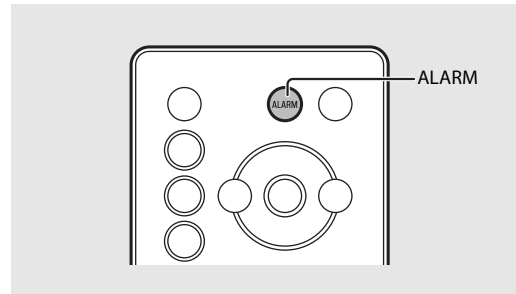

- La configuración de la alarma se guardará, incluso si se desactiva. Si se vuelve a activar la alarma pulsando **ALARM**, la alarma sonará con los ajustes de la alarma anterior.

Detención de la alarma durante un corto periodo de tiempo (Posponer)

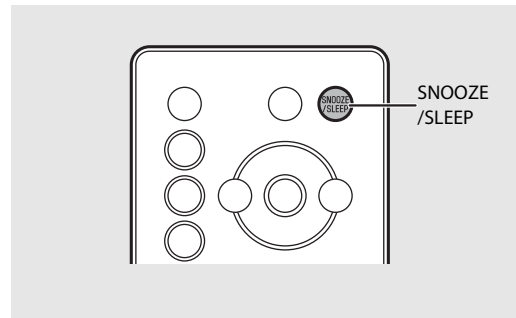

Pulse  durante la reproducción de la alarma.

- La función SNOOZE detendrá la alarma y se volverá a reanudar en 5 minutos.



- Al establecerse SOURCE + BEEP, pulse **SNOOZE/SLEEP** una sola vez para detener el pitido y dos veces para detener la fuente de audio. 4 minutos después de detenerse la fuente de audio, comenzará a entrar de nuevo y tras otro minuto, el pitido se reanudará.
- El indicador de alarma parpadeará al activarse la función Posponer.

Desactivación de alarma

Pulse  o  durante la reproducción de la alarma.

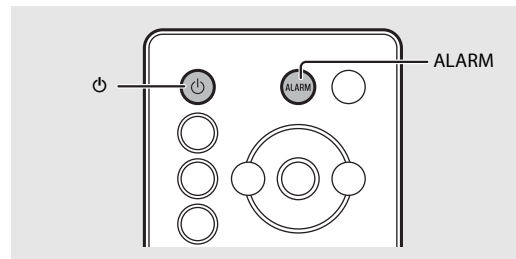

- La alarma se detiene, de forma automática, al transcurrir 60 minutos, a no ser que usted la detenga.
- La configuración de la alarma se guardará, incluso si se desactiva. Si se vuelve a activar la alarma pulsando **ALARM**, la alarma sonará con los ajustes de la alarma anterior.

Uso del temporizador de apagado

Puede definir el tiempo que debe transcurrir hasta que la unidad entre automáticamente en el modo de espera.

Pulse  varias veces para seleccionar la hora.

- Las opciones de tiempo que puede seleccionar son 30/60/90/120 minutos u OFF.
-  se enciende poco después de seleccionar la hora y el temporizador de apagado queda configurado.



- Para cancelar el temporizador de apagado, pulse de nuevo **SNOOZE/SLEEP**.

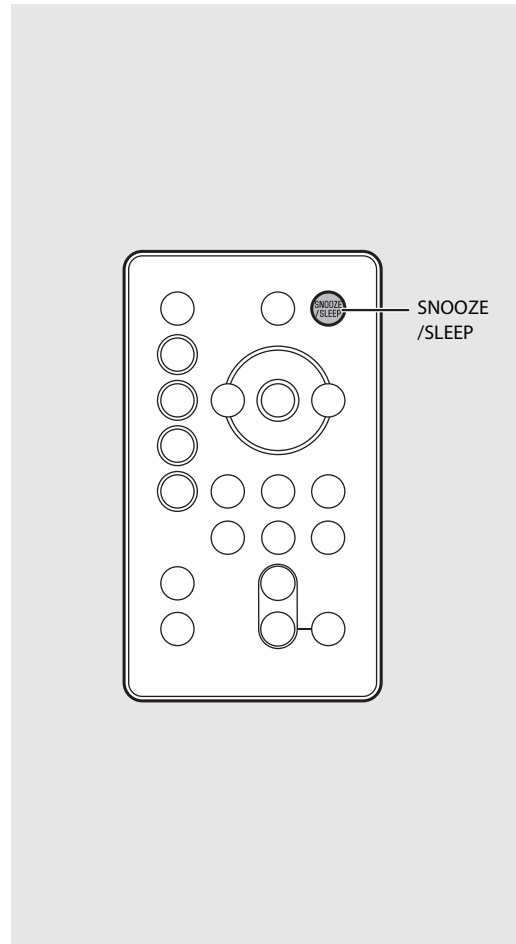

Ajuste del brillo de la pantalla del panel delantero

Pulse  varias veces para seleccionar el brillo.

- AUTO (A): ajusta el brillo de forma automática para combinar los alrededores.
- 3: más brillo.
- 2: entre 1 y 3.
- 1: más oscuro.

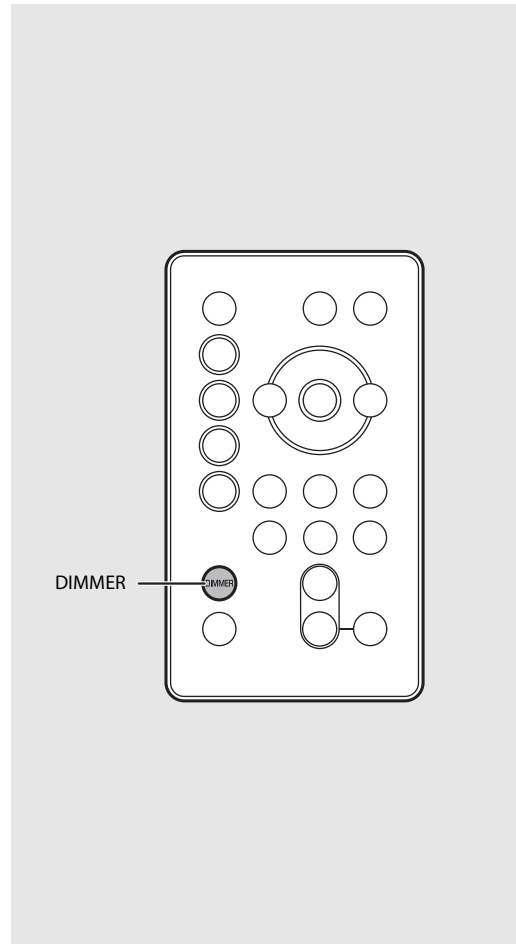

- Al establecer el modo AUTO, el brillo de la pantalla del panel delantero se ajusta, de forma automática, con el sensor de iluminación (☞ P.7). Asegúrese de que el sensor no esté cubierto.

Actualización del firmware

Al detectarse el nuevo firmware desde la red, en la pantalla del panel delantero de mostrará "UP" (pulse cualquier botón para desactivar la indicación "UP" de dicha pantalla). Existen dos formas para actualizar el firmware.

Actualización con un dispositivo móvil

Puede utilizar "MusicCast CONTROLLER" para actualizar el firmware. Siga las instrucciones de "MusicCast CONTROLLER" para actualizar el firmware.

Actualización con la unidad

- 1 Pulse  para desactivar la unidad.
- 2 Extraiga el enchufe de la toma de corriente.
- 3 Mientras pulsa PRESET, conecte el cable de alimentación a la toma de corriente.
 - Las indicaciones "UP" y PRESET parpadearán en la unidad.
- 4 Pulse PRESET.
 - Se iniciará la actualización del software y, cuando finalice, parpadeará la indicación "100 UP".



- 5 Pulse  para verificar que se haya regresado a la pantalla normal.

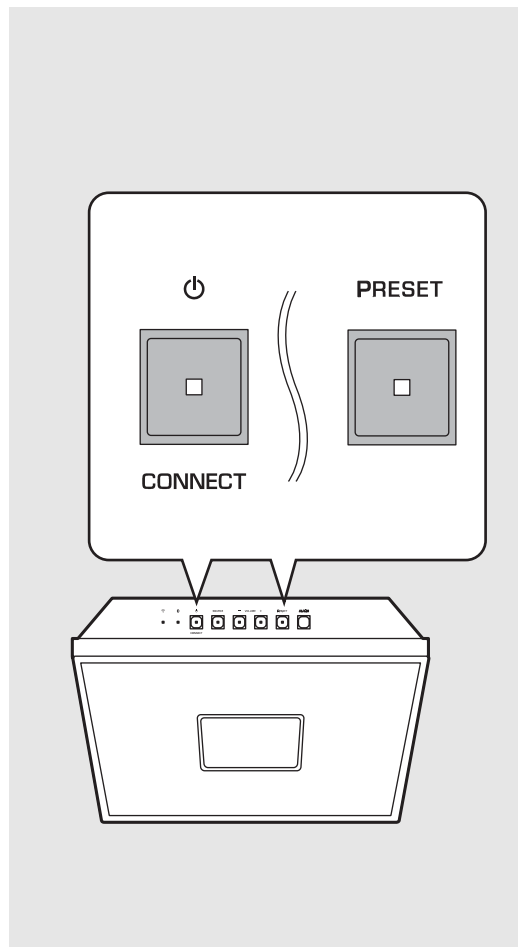

- No controle la unidad ni desconecte el cable de alimentación durante la actualización.



- Si la conexión a Internet es lenta o si la unidad está conectada a la red inalámbrica por medio de un adaptador de red inalámbrico, es posible que no se pueda realizar la actualización en red, dependiendo del estado de la conexión inalámbrica. Si se produce un error en la actualización del firmware, la indicación "Er" parpadeará. En este caso, intente de nuevo la actualización dentro de un rato.

Cómo deshabilitar la función inalámbrica

Las funciones inalámbricas de la unidad (Wi-Fi, *Bluetooth*) pueden deshabilitarse.

► Cómo deshabilitar la función Wi-Fi

Cuando la unidad se encuentre en estado de espera, pulse  del mando a distancia mientras mantiene pulsado el SOURCE de la unidad.

- Se mostrará "OFF" en el visualizador del panel delantero cuando deshabilite la función Wi-Fi.
- Para habilitar la función Wi-Fi, siga los procedimientos descritos en "Conexión a la red" (P.15) y vuelva a conectar la unidad a la red.
- Al cambiar la fuente a los contenidos de red mientras la función Wi-Fi está desactivada, se mostrará "OFF" en la pantalla del panel frontal.

► Cómo deshabilitar la función *Bluetooth*

Cuando la unidad se encuentre en estado de espera, pulse  del mando a distancia mientras mantiene pulsado el SOURCE de la unidad.

- Cada vez que se repita la operación, esta función se activará/desactivará y en la pantalla del panel frontal se mostrará "ON"/"OFF".
- Al cambiar la fuente a Bluetooth mientras la función Bluetooth está desactivada, se mostrará "OFF" en la pantalla del panel frontal.

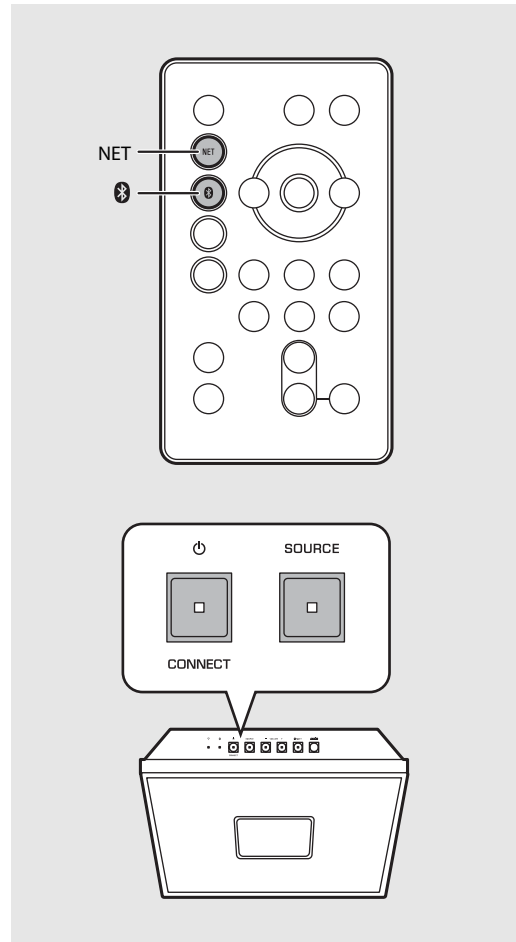

- Establezca el interruptor de CLOCK del panel lateral en "ON". No es posible cambiar la configuración a "OFF".



- Al conectarse a la red se habilita la función inalámbrica o se inicia la configuración de red.

Resolución de problemas

Consulte la tabla inferior cuando la unidad no funcione correctamente. Si su problema no aparece en la lista a continuación, o si las instrucciones no le sirven de ayuda, apague la unidad, desenchufe el cable de alimentación y póngase en contacto con un centro Yamaha de atención al cliente o concesionario autorizado.

En primer lugar, compruebe que los conectores de cada cable están insertados de forma segura en las tomas de cada dispositivo.

General

Problema	Causa	Solución
La unidad o entra en el modo de espera poco después de conectarse la alimentación. La unidad no funciona correctamente.	El cable de alimentación no está correctamente conectado.	Conecte firmemente el cable de alimentación.
	La unidad sufrió una fuerte descarga eléctrica procedente de una fuente externa, como un rayo o electricidad estática excesiva.	Desconecte el cable de alimentación de la toma de corriente y vuelva a conectarlo después de aproximadamente 30 segundos.
No hay sonido.	No se ha seleccionado una fuente apropiada.	Seleccione una fuente apropiada con la opción SOURCE de la unidad o los botones de fuente del mando a distancia (☞ P.5, 8).
	El volumen está al mínimo o silenciado.	Suba el volumen.
	La alimentación está desactivada.	Encienda la unidad y reproduzca la música de nuevo.
	La función de espera automática está activada.	
El sonido se entrecorta o suena distorsionado, o hay un ruido extraño.	El volumen de la fuente de música de entrada está alto. O se ha establecido el volumen de la unidad a un nivel alto.	Ajuste el volumen con VOLUME.
La unidad se apaga de forma repentina.	Es posible que esté ajustado el temporizador para dormir (☞ P.34).	Encienda la unidad y reproduzca la fuente de nuevo.
	La función de espera automática está activada (☞ P.13).	
La fuente seleccionada no se reproduce en la hora de la alarma.	Se ha establecido el tipo de alarma a BEEP.	Siga las instrucciones de "MusicCast CONTROLLER" para establecer el tipo de alarma a SOURCE + BEEP o SOURCE.
	El contenido seleccionado no se ofrece actualmente.	Es posible que haya un problema de red o que se haya detenido el servicio. Seleccione otro contenido.
	El contenido seleccionado no está reproduciendo ningún sonido.	Se silencian algunos contenidos a determinadas horas del día. En este caso, no se emitirá ningún sonido, incluso aunque se reciba el contenido. Seleccione otro contenido.
La pantalla del reloj no aparece en estado de espera.	Se ha establecido el interruptor de CLOCK de la unidad en "OFF".	Establezca el interruptor de CLOCK de la unidad en "ON".

Problema	Causa	Solución
La pantalla frontal se apaga.	La configuración de la pantalla frontal se ha establecido a AUTO.	Establezca el brillo de la pantalla del panel frontal a una configuración que no sea AUTO. O no cubra el sensor de iluminación.
Se ha perdido el ajuste del reloj.	El cable de alimentación de la unidad se desconectó de la toma de tierra. O se produjo un corte de corriente.	Conecte el cable de alimentación y, a continuación, ajuste el reloj de nuevo (☞ P.17).
Hay interferencia de ruido procedente de un equipo digital o de frecuencias altas.	La unidad está demasiado cerca de un equipo digital o de alta frecuencia.	Separe más la unidad de dicho equipo.
El mando a distancia no está operativo o no funciona bien.	Tal vez se esté utilizando el mando a distancia fuera de la distancia necesaria habitual.	Utilice el mando a distancia dentro del rango operativo (☞ P.8).
	Puede que el sensor del mando a distancia de esta unidad esté expuesto a la luz solar directa o iluminación, como una lámpara fluorescente de inversor.	Cambie la orientación de la iluminación o la unidad o cambie la unidad de lugar.
	Es posible que la batería del mando a distancia se haya agotado.	Cambie las pilas por pilas nuevas (☞ P.8).
	Hay obstáculos entre el sensor de esta unidad y el mando a distancia.	Aparte los obstáculos.

Red

Problema	Causa	Solución
La función de red no funciona.	Los parámetros de red (dirección IP) no se han obtenido correctamente.	Habilite la función del servidor DHCP del router. Para obtener más información acerca de cómo configurar el router, póngase en contacto con el fabricante del router.
La reproducción se detiene (no es posible reproducir las canciones de forma continua).	El servidor contiene archivos no compatibles.	Elimine los archivos (incluyendo los archivos de imagen o archivos ocultos) no compatibles con la unidad de la carpeta reproducida.
La unidad no detecta el PC.	El ajuste de uso compartido multimedia del PC no es correcto.	Configure el ajuste de uso compartido del PC y seleccione la unidad como dispositivo en el que se comparte un contenido musical (☞ P.19).
	Algunos programas de seguridad instalados en el PC bloquean el acceso de la unidad al PC.	Compruebe la configuración del software de seguridad instalado en su PC.
	La unidad y el PC no se encuentran en la misma red.	Compruebe las conexiones de red y los ajustes del enrutador y, a continuación, conecte la unidad y el PC a la misma red.

Resolución de problemas

Problema	Causa	Solución
Los archivos del PC no se pueden ver o reproducir.	La unidad o el servidor multimedia no admite los archivos.	Utilice el formato de archivo admitido por la unidad y por el servidor multimedia (☞ P.43).
La radio de Internet no puede reproducir.	La emisora de radio de Internet seleccionada no está disponible actualmente.	Es posible que haya un problema de red en la emisora de radio o que se haya detenido el servicio. Pruebe la emisora más tarde o seleccione otra emisora.
	La emisora de radio de Internet seleccionada está emitiendo silencio actualmente.	Algunas emisoras de radio de Internet emiten silencio a horas del día concretas. En este caso, no se producirá ninguna salida de sonido, incluso aunque se reciban ondas de radio. Pruebe la emisora más tarde o seleccione otra emisora.
	El acceso a esta red está restringido por los ajustes de firewall de los dispositivos de red (como, por ejemplo, el enrutador).	Compruebe los ajustes de firewall de los dispositivos de red. La radio de Internet sólo puede reproducir cuando pasa a través del puerto designado por cada emisora de radio. El número del puerto varía según la emisora de radio.
La aplicación "MusicCast CONTROLLER" no detecta la unidad.	La unidad y los dispositivos móviles no se encuentran en la misma red.	Compruebe las conexiones de red y los ajustes del enrutador y, a continuación, conecte la unidad y el PC a la misma red.
Error al actualizar el firmware.	La conexión de red es inestable.	Intente de nuevo la actualización dentro de un rato.
La unidad no se puede conectar a Internet a través del router inalámbrico (punto de acceso).	El router inalámbrico (punto de acceso) está desactivado.	Active el router inalámbrico (punto de acceso).
	La unidad y el router inalámbrico (punto de acceso) están demasiado lejos el uno del otro.	Coloque la unidad y el router inalámbrico (punto de acceso) más próximos el uno del otro.
	Hay un obstáculo entre la unidad y el router inalámbrico (punto de acceso).	Coloque la unidad y el router inalámbrico (punto de acceso) de forma que no haya ningún obstáculo entre ellos.
No se encuentra la red inalámbrica.	Ondas electromagnéticas emitidas por un horno microondas u otros dispositivos inalámbricos interrumpieron la comunicación inalámbrica.	Al utilizar la unidad a través de una conexión inalámbrica, colóquela apartada de cualquier dispositivo que emita ondas electromagnéticas.
	El acceso a esta red está restringido por los ajustes de firewall de su router inalámbrico (punto de acceso).	Compruebe la configuración del firewall del router inalámbrico (punto de acceso).
El iPod no reconoce la unidad al utilizar AirPlay.	Se utiliza un router compatible con SSID múltiples.	Es posible que la función de separación de red del router evite que el iPod acceda a la unidad. Al conectar un iPod, emplee SSID que puedan acceder a la unidad.

Bluetooth

Problema	Causa	Solución
No se puede emparejar la unidad con un dispositivo Bluetooth .	La unidad está desactivada.	Active la unidad y lleve a cabo el emparejamiento (☞ P.25).
	Hay otro dispositivo Bluetooth conectado.	Finalice la conexión actual de Bluetooth y lleve a cabo el emparejamiento con el nuevo dispositivo.
	Esta unidad y el dispositivo están muy separados el uno del otro.	Empareje la unidad y el dispositivo en una distancia de 10 m.
	Existe un dispositivo (horno microondas, LAN inalámbrica, etc.) que emite señales en la banda de frecuencia de 2,4 GHz cercana.	Aleje esta unidad del dispositivo que está emitiendo señales de radiofrecuencia.
	Un adaptador Bluetooth , etc., que desee emparejar con esta unidad, cuenta con una clave de paso distinta de "0000".	Utilice un dispositivo con clave de paso "0000".
	El dispositivo Bluetooth no es compatible con A2DP.	Realice el emparejamiento con un dispositivo que sea compatible con A2DP.
No se puede establecer una conexión Bluetooth .	La unidad está desactivada.	Active la unidad.
	Hay otro dispositivo Bluetooth conectado.	Finalice la conexión actual y, a continuación, vuelva a establecer una conexión con dicho dispositivo.
	La función Bluetooth del dispositivo está desactivada.	Active la función Bluetooth del dispositivo.
	La información sobre el emparejamiento se ha eliminado.	Vuelva a realizar el emparejamiento (☞ P.26). Se puede emparejar esta unidad con 20 dispositivos. Si se realiza el emparejamiento con el dispositivo n.º 21, se eliminará la información sobre el emparejamiento con la fecha de conexión más temprana.
	Esta unidad no aparece registrada en la lista de conexión Bluetooth del dispositivo.	Vuelva a realizar el emparejamiento (☞ P.26).

Problema	Causa	Solución
No se emitió ningún sonido o se interrumpió el sonido durante su reproducción.	El volumen del dispositivo de conexión está establecido demasiado bajo.	Suba el volumen del dispositivo de conexión.
	El dispositivo de conexión no está configurado para enviar señales de audio por Bluetooth a la unidad.	Modifique la salida de señales de audio por Bluetooth del dispositivo de conexión a la unidad.
	La conexión Bluetooth de la unidad con el dispositivo ha finalizado.	Vuelva a realizar las operaciones para establecer la conexión Bluetooth (☞ P.26).
	Existe un dispositivo (horno microondas, LAN inalámbrica, etc.) que emite señales en la banda de frecuencia de 2,4 GHz cercana.	Aleje esta unidad del dispositivo que está emitiendo señales de radiofrecuencia.
	Esta unidad y el dispositivo de conexión están muy separados el uno del otro.	Desplace el dispositivo de conexión a unos 10 m de la unidad.
	La función Bluetooth del dispositivo está desactivada.	Active la función Bluetooth del dispositivo.
	El dispositivo de conexión no está configurado para enviar señales de audio por Bluetooth a esta unidad.	Compruebe que la función Bluetooth del dispositivo de conexión está configurada adecuadamente.

Recepción FM

Problema	Causa	Solución
La recepción estéreo por FM tiene ruido.	La antena no está conectada correctamente.	Asegúrese de que la antena está conectada correctamente y cambie la posición de la antena (☞ P.9).
	Es posible que la emisora de radio seleccionada esté lejos de su zona o que la recepción de la antena no funcione correctamente.	Utilice una antena para exteriores disponible en el mercado. Para obtener más información, consulte con un establecimiento especializado.
La sintonización automática no funciona.	Es posible que la emisora de radio seleccionada esté lejos de su zona o que la recepción de la antena no funcione correctamente.	Utilice una antena para exteriores disponible en el mercado. Para obtener más información, consulte con un establecimiento especializado. Utilice el método de sintonización manual (☞ P.28).
No es posible seleccionar una emisora de radio memorizada.	Es posible que se haya borrado la presintonía (memoria).	Memorice las emisoras de radio de nuevo (☞ P.29).
Hay distorsión y no se puede obtener una buena recepción a pesar de utilizar una buena antena de FM o una antena exterior.	Es posible que se esté produciendo reflexión multirruta o algún otro tipo de interferencia de radio.	Cambie la altura, la dirección o la posición de la antena.

Dispositivos, soportes y formatos de archivo compatibles

Dispositivos y soportes compatibles

PC

PC con Reproductor Windows Media 11 o 12 instalado.

NAS

NAS compatible con la versión 1.5 de DLNA.

Formatos de archivo

La unidad es compatible con los siguientes formatos de archivo.

DLNA

- La unidad admite la reproducción de archivos WAV (solo formato PCM), MP3, WMA, MPEG-4 AAC y FLAC (únicamente audio de 1 o 2 canales).
- La unidad es compatible con frecuencias de muestreo de hasta 192 kHz para los archivos WAV, FLAC, AIFF y ALAC, y de 48 kHz para los demás archivos.
- Para reproducir archivos FLAC, es necesario instalar en el PC software de servidor que admita el uso compartido de archivos FLAC a través de DLNA o usar una NAS compatible con archivos FLAC.
- No se puede reproducir contenido con gestión de derechos digitales (DRM).

Especificaciones

Conector de entrada

AUX IN	Minitoma estéreo de 3,5 mm
--------	----------------------------

Sintonizador

Margen de sintonización FM	De 87,5 MHz a 108,0 MHz
----------------------------	-------------------------

Bluetooth

Versión <i>Bluetooth</i>	Versión 2.1+EDR
Perfil admitido	A2DP, AVRCP
Códecs compatibles	SBC, AAC
Salida inalámbrica	<i>Bluetooth</i> Clase 2
Rango máximo de comunicaciones	10 m (sin obstáculos)

Red

Método de conexión	Conexión Wi-Fi
Banda de radiofrecuencia	2,4 GHz
Estándares de redes inalámbricas	IEEE802.11 b/g/n
Método de seguridad disponible	WEP, WPA2-PSK (AES), Modo mixto
Función PC cliente	Compatible con la versión 1.5 de DLNA (función DMP/DMR)
Radio de Internet	Compatible con vTuner
AirPlay	Compatible con AirPlay

Amplificador

Potencia de salida máxima	15 W + 15 W (6 Ω, 1 kHz, 10% THD)
---------------------------	-----------------------------------

General

Alimentación eléctrica	De 100 a 240 V de AC, 50/60 Hz
Consumo	20 W
Consumo en el modo de espera (visualización del reloj activada)	3,0 W o menos
Consumo en el modo de espera Eco (visualización del reloj desactivada)	0,5 W o menos
Dimensiones (Anchura × Altura × Profundidad)	302 × 302 × 65 mm
Peso	3,3 kg

Las especificaciones están sujetas a cambios sin previo aviso.

Bluetooth

- *Bluetooth* Tecnología para establecer una comunicación inalámbrica entre dispositivos en un área de 10 m de superficie mediante el uso de una banda de frecuencia de 2,4 GHz que puede utilizarse sin licencia.

Manipulación de comunicaciones por Bluetooth

- La banda de 2,4 GHz que utilizan los dispositivos compatibles con *Bluetooth* es una banda que comparten una gran variedad de tipos de equipos. Mientras los dispositivos compatibles con *Bluetooth* emplean una tecnología que reduce la influencia de otros componentes al utilizar la misma banda de radio, es posible que dicha influencia reduzca la velocidad o la distancia de las comunicaciones y, en algunos casos, las interrumpa.
- La velocidad de transferencia de señal y la distancia a la que es posible establecer una comunicación varían en función de la distancia existente entre los dispositivos de comunicación, la presencia de obstáculos, las condiciones de onda de radio y el tipo de equipo.
- Yamaha no garantiza que todas las conexiones inalámbricas establecidas entre esta unidad y los dispositivos compatibles con *Bluetooth* funcionen.

Marcas comerciales

AirPlay, iPad, iPhone, iPod, iPod touch y iTunes son marcas comerciales de Apple Inc., registradas en los EE. UU. y en otros países.

AirPlay es compatible con iPhone, iPad y iPod touch con iOS 4.3.3 o posterior, Mac con OS X Mountain Lion o posterior, y Mac y PC con iTunes 10.2.2 o posterior. (Información actualizada a agosto del 2015)



DLNA™ y DLNA CERTIFIED™ son marcas comerciales o marcas comerciales registradas de Digital Living Network Alliance. Todos los derechos reservados. El uso no autorizado está estrictamente prohibido.



El logotipo de Wi-Fi CERTIFIED es la marca de certificación de Wi-Fi Alliance.

La marca identificadora de Wi-Fi Protected Setup es una marca de Wi-Fi Alliance.

Wi-Fi, Wi-Fi Alliance, Wi-Fi CERTIFIED, Wi-Fi Protected Setup, WPA y WPA2 son marcas comerciales o marcas comerciales registradas de Wi-Fi Alliance.



Los logotipos y marca denominativa de *Bluetooth*® son marcas comerciales registradas propiedad de Bluetooth SIG, Inc. y cualquier uso de estas marcas por parte de Yamaha Corporation se efectúa bajo licencia.

Pila de protocolo *Bluetooth* (Blue SDK)

Copyright 1999-2014 OpenSynergy GmbH

Todos los derechos reservados. Todos los derechos sin publicar reservados.

Aclaraciones concernientes al GPL

En varias secciones, este producto utiliza un software GPL/LGPL de código abierto. Solo tiene el derecho a obtener, copiar, modificar y redistribuir este código de fuente abierto. Para obtener más información acerca del software de código abierto GPL/LGPL, cómo obtenerlo y cómo obtener la licencia GPL/LGPL, consulte el sitio web de Yamaha Corporation (<http://download.yamaha.com/sourcecodes/musiccast/>).

Windows™

Windows es una marca comercial registrada de Microsoft Corporation en los EE. UU. y en otros países.

Internet Explorer, Windows Media Audio y Windows Media Player son marcas registradas o marcas comerciales de Microsoft Corporation en los Estados Unidos o en otros países.

Android™

Android y Google Play son marcas comerciales de Google, Inc.



MusicCast es una marca comercial o marca comercial registrada de Yamaha Corporation.

LET OP: LEES HET VOLGENDE VOOR U DIT TOESTEL IN GEBRUIK NEEMT.

- 1 Om er zeker van te kunnen zijn dat u de optimale prestaties uit uw toestel haalt, dient u deze handleiding zorgvuldig door te lezen. Bewaar de handleiding op een veilige plek zodat u er later nog eens iets in kunt opzoeken.
- 2 Installeer dit geluidssysteem op een goed geventileerde, koele, droge en schone plek uit de buurt van direct zonlicht, warmtebronnen, trillingen, stof, vocht en kou. Houd de volgende minimale ruimtes aan voor voldoende ventilatie.
Boven: 15 cm, Zijkanten: 10 cm
- 3 Plaats dit toestel uit de buurt van andere elektrische apparatuur, motoren of transformatoren om storing gebrom te voorkomen.
- 4 Stel dit toestel niet bloot aan plotselinge temperatuurswisselingen van koud naar warm en plaats het toestel niet in een omgeving met een hoge vochtigheidsgraad (bijv. in een ruimte met een luchtbevochtiger) om te voorkomen dat zich binnenin het toestel condens vormt, wat zou kunnen leiden tot elektrische schokken, brand, schade aan dit toestel en/of persoonlijk letsel.
- 5 Vermijd plekken waar andere voorwerpen op het toestel kunnen vallen, of waar het toestel blootstaat aan druppelende of spattende vloeistoffen. Plaats de volgende dingen niet bovenop dit toestel:
 - Andere componenten, daar deze schade kunnen veroorzaken en/of de afwerking van dit toestel kunnen doen verkleuren.
 - Brandende voorwerpen (bijv. kaarsen), daar deze brand, schade aan dit toestel en/of persoonlijk letsel kunnen veroorzaken.
 - Voorwerpen met vloeistoffen, daar deze elektrische schokken voor de gebruiker en/of schade aan dit toestel kunnen veroorzaken wanneer de vloeistof daaruit in het toestel terecht komt.
- 6 Dek het toestel niet af met een krant, tafellaken, gordijn enz. zodat de koeling niet belemmerd wordt. Als de temperatuur binnenin het toestel te hoog wordt, kan dit leiden tot brand, schade aan het toestel en/of persoonlijk letsel.
- 7 Steek de stekker van dit toestel pas in het stopcontact als alle aansluitingen gemaakt zijn.
- 8 Gebruik het toestel niet wanneer het ondersteboven is geplaatst. Het kan hierdoor oververhit raken, wat kan leiden tot schade.
- 9 Gebruik geen overdreven kracht op de schakelaars, knoppen en/of snoeren.
- 10 Wanneer u de stekker uit het stopcontact haalt, moet u aan de stekker zelf trekken, niet aan het snoer.
- 11 Maak dit toestel niet schoon met chemische oplosmiddelen; dit kan de afwerking beschadigen. Gebruik alleen een schone, droge doek.
- 12 Gebruik alleen het op dit toestel aangegeven voltage. Gebruik van dit toestel bij een hoger voltage dan aangegeven is gevaarlijk en kan leiden tot brand, schade aan het toestel en/of persoonlijk letsel. Yamaha aanvaardt geen aansprakelijkheid voor enige schade veroorzaakt door gebruik van dit toestel met een ander voltage dan aangegeven staat.
- 13 Om schade door blikseminslag te voorkomen, dient u de stekker uit het stopcontact te halen wanneer het onweert.
- 14 Probeer niet zelf wijzigingen in dit toestel aan te brengen of het te repareren. Neem contact op met erkend Yamaha servicepersoneel wanneer u vermoedt dat het toestel reparatie behoeft. Probeer in geen geval de behuizing open te maken.
- 15 Wanneer u dit toestel voor langere tijd niet zult gebruiken (bijv. vakantie), dient u de stekker uit het stopcontact te halen.

- 16 Zorg dat u het gedeelte "Problemen oplossen" voor algemene bedieningsfouten raadpleegt voordat u concludeert dat dit toestel een storing vertoont.
- 17 Voor u dit toestel verplaatst, dient u op Φ te drukken om dit toestel uit (standby) te schakelen en de stekker uit het stopcontact te halen.
- 18 Er zal zich condens vormen wanneer de omgevingstemperatuur plotseling verandert. Haal de stekker uit het stopcontact en laat het toestel met rust.
- 19 Wanneer het toestel langere tijd achter elkaar gebruikt wordt, kan het warm worden. Schakel de stroom uit en laat het toestel afkoelen.
- 20 Installeer dit toestel in de buurt van een stopcontact op een plek waar u de stekker gemakkelijk kunt bereiken.
- 21 De batterijen mogen niet worden blootgesteld aan hitte, zoals door direct zonlicht, vuur of iets dergelijks. Gooi de batterijen weg volgens de in uw regio geldende regelgeving.
- 22 Een te hoge geluidsdruk (volume) van een oortelefoon of hoofdtelefoon kan leiden tot gehoorschade.

WAARSCHUWING

OM DE RISICO'S VOOR BRAND OF ELEKTRISCHE SCHOKKEN TE VERMINDEREN, MAG U DIT TOESTEL IN GEEN GEVAL BLOOTSTELLEN AAN VOCHT OF REGEN.

De stroomvoorziening van dit toestel is niet afgesloten zolang de stekker in het stopcontact zit, ook al is het toestel zelf uitgeschakeld met Φ . Dit is de zogenaamde standby-stand. In deze toestand is het toestel ontworpen een zeer kleine hoeveelheid stroom te verbruiken.

Radiogolven kunnen elektro-medische apparatuur beïnvloeden. Gebruik dit toestel niet in de buurt van medische apparaten of in medische faciliteiten.

Gebruik dit toestel niet binnen een afstand van 22 cm van personen met geïmplanteerde hartpacemaker of defibrillator.

■ Opmerkingen over afstandsbedieningen en batterijen

- Mors geen water of andere vloeistoffen op de afstandsbediening.
- Laat de afstandsbediening niet vallen.
- Laat de afstandsbediening niet liggen en bewaar hem niet op de volgende plekken:
 - zeer vochtige plekken, bijvoorbeeld bij een bad
 - plekken waar de temperatuur hoog kan worden, zoals bij de verwarming of kachel
 - zeer koude plekken
 - stoffige plekken
- Voer de batterij in in overeenstemming met de polariteitsmarkeringen (+ en -).
- Wissel alle batterijen wanneer u het volgende merkt:
 - het bereik van de afstandsbediening wordt minder
 - de zendindicator knippert niet of wordt zwakker
- Als de batterijen leeg raken, haal ze dan onmiddellijk uit de vereenvoudigde afstandsbediening om een explosie of zuurlekkage te voorkomen.

- Indien u lekkende batterijen aantreft, dient u deze direct weg te gooien zonder het lekkende materiaal aan te raken. Als uw huid, ogen of mond in contact komen met het lekkende materiaal, dient u het onmiddellijk te spoelen en een dokter te consulteren. Reinig het batterijvak grondig voordat u nieuwe batterijen plaatst.
- Gebruik geen oude en nieuwe batterijen door elkaar. Dit kan de levensduur van de nieuwe batterijen verkorten of ervoor zorgen dat oude batterijen lekken.
- Gebruik geen verschillende soorten batterijen door elkaar (alkali en gewone batterijen bijvoorbeeld). De specificaties van batterijen kunnen anders zijn, ook al lijken ze hetzelfde. Er kan gevaar op explosie bestaan als de batterijen onjuist vervangen worden.
- Voordat u nieuwe batterijen plaatst, veeg het compartiment schoon.
- Gooi batterijen weg zoals voorgeschreven wordt door de reguleringen in uw regio.
- Houd batterijen buiten het bereik van kinderen. Als een batterij per ongeluk wordt ingeslikt, dient u onmiddellijk een arts te raadplegen.
- Als van plan bent om de afstandsbediening van de TV lange tijd niet te gebruiken, verwijdert u de batterijen uit de afstandsbediening.
- De meegeleverde batterijen niet opladen of uit elkaar halen.

De gebruiker mag geen reverse engineering, decompilatie, wijzigingen, vertalingen of demontage uitvoeren op de software die, zij het als onderdeel of als geheel, in deze eenheid wordt gebruikt. Voor zakelijke gebruikers, werknemers van de onderneming zelf, evenals haar bedrijfspartners, moet de contractuele bannen die binnen deze clausule uiteen worden gezet, naleven. Als de punten van deze clausule en dit contract niet worden nageleefd, zal de gebruiker het gebruik van de software onmiddellijk stopzetten.

Informatie voor gebruikers over inzameling en verwijdering van oude apparaten en gebruikte batterijen



Deze tekens op de producten, verpakkingen en/of bijgaande documenten betekenen dat gebruikte elektrische en elektronische producten en batterijen niet mogen worden gemengd met algemeen huishoudelijk afval.

Breng alstublieft voor de juiste behandeling, herwinning en hergebruik van oude producten en gebruikte batterijen deze naar daarvoor bestemde verzamelpunten, in overeenstemming met uw nationale wetgeving en de instructies 2002/96/EC en 2006/66/EC.



Door deze producten en batterijen correct te verwijderen, helpt u natuurlijke rijkdommen te beschermen en voorkomt u mogelijke negatieve effecten op de menselijke gezondheid en de omgeving, die zich zouden kunnen voordoen door onpaste afvalverwerking.



Pb

Voor meer informatie over het inzamelen en hergebruik van oude producten en batterijen kunt u contact opnemen met uw plaatselijke gemeentebestuur, uw afvalverwerkingsbedrijf of het verkooppunt waar u de artikelen heeft gekocht.

[Informatie over verwijdering in andere landen buiten de Europese Unie]

Deze symbolen zijn alleen geldig in de Europese Unie. Mocht u artikelen weg willen gooien, neem dan alstublieft contact op met uw plaatselijke overheidsinstantie of dealer en vraag naar de juiste manier van verwijderen.

Opmerking bij het batterijteken (onderste twee voorbeelden):

Dit teken wordt mogelijk gebruikt in combinatie met een scheikundig symbool. In dat geval voldoet het aan de eis en de richtlijn, die is opgesteld voor het betreffende chemisch product.

Wij, Yamaha Music Europe GmbH, verklaren hierbij dat dit toestel voldoet aan de essentiële vereisten en andere relevante bepalingen van Richtlijn 1999/5/EC.

Yamaha Music Europe GmbH

Siemensstr. 22-34 25462 Rellingen, Germany

Tel: +49-4101-303-0



Het naamplaatje bevindt zich onderaan het toestel.

Inhoudstafel

LET OP: LEES HET VOLGENDE VOOR U DIT TOESTEL IN GEBRUIK NEEMT.....i

Inleiding.....4

Bijgeleverde accessoires.....4
Over deze handleiding.....4

Namen van onderdelen.....5

Bovenpaneel.....5
Achter-/zijpaneel.....6
Display op het voorpaneel.....7
Afstandsbediening.....8

Vorbereidingen.....9

De FM-antenne aansluiten.....9
De AC-adapter aansluiten.....9
Installatie.....10
Het toestel inschakelen.....13
Installeer de "MusicCast CONTROLLER" app.....14
Op het netwerk aansluiten.....15
Een verbinding maken met het netwerk door de iOS-toestelinstellingen te delen.....16
De klok instellen.....17

Netwerkinhoud afspelen.....18

Luisteren naar nummers op de computer.....19

Het media delen van muziekbestanden instellen.....19
Nummers op de pc weergeven.....20

Naar internetradio luisteren.....21

Netwerkinhoud vooraf instellen.....22

Inhoud vooraf instellen.....22
Vooraf ingestelde inhoud selecteren.....22

Naar muziek luisteren met AirPlay.....23

Nummers afspelen met uw iPod.....23
Nummers afspelen met iTunes.....23

Naar muziek luisteren via een Bluetooth-verbinding.....24

Een Bluetooth-apparaat koppelen aan het toestel.....24
Een koppeling uitvoeren en muziek afspelen.....25
Een verbinding maken met een gekoppeld Bluetooth-apparaat en muziek afspelen.....26

Luisteren naar externe bronnen.....27

FM-radiozenders beluisteren.....28

Op FM-zenders afstemmen.....28
FM-zenders voorprogrammeren.....29
Voorgeprogrammeerde FM-zenders selecteren.....29

De wekkerfunctie gebruiken.....30

3 soorten wekkers.....30
Bron.....30
Sluimeren.....30
De wekkertijd instellen met het toestel.....31

De wekker aan-/uitschakelen.....33
De wekker een korte tijd uitschakelen (sluimeren).....33
De wekker uitschakelen.....33

De slaaptimer gebruiken.....34

De helderheid van het display op het voorpaneel aanpassen.....35

De firmware bijwerken.....36

Updaten met een mobiel toestel.....36
Updaten met het toestel.....36

De draadloze functie uitschakelen.....37

De Wi-Fi-functie uitschakelen.....37
De Bluetooth-functie uitschakelen.....37

Problemen oplossen.....38

Algemeen.....38
Netwerk.....39
Bluetooth.....41
FM-ontvangst.....42

Ondersteunde apparaten/media en bestandsindelingen.....43

Technische gegevens.....44

Handelsmerken.....45

Plankstijl 10

Muziekrimte rond de plank



2 installatiestijlen

Wandstijl..... 11

Muziekinterieur in Harmony met wand



Inleiding

Controleer de inhoud van de verpakking en nuttige punten van deze handleiding.

Bijgeleverde accessoires

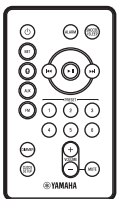

Afstandsbediening

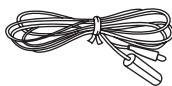

FM-antenne

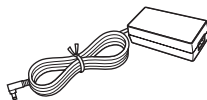

AC-adapter
(Modelnr.: NU40-R150266-I3 of
EADP-38EB A)



Netsnoer



Standaard

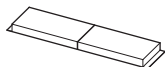

Antisliplaag
(voor installatie op
een plank) x 2



Antisliplaag
(voor installatie aan
de wand) x 2

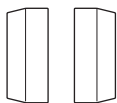

Cover x 2



MusicCast Installatiehandleiding

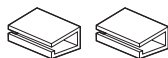

Kabelklem x 2

Over deze handleiding

- De bediening van dit toestel wordt voornamelijk met behulp van de afstandsbediening uitgelegd.
- iOS en Android mobiele toestellen worden over het algemeen "mobiele toestellen" genoemd. Indien nodig wordt het type mobiel toestel gespecificeerd in een opmerking.
- De "iPod" die in deze handleiding wordt beschreven kan ook verwijzen naar de "iPhone" of "iPad".
- Afbeeldingen kunnen afwijken van het werkelijke afgebeelde item.
- Symbolen:



Wijst op voorzorgsmaatregelen bij het gebruik van het toestel en op functiebeperkingen.



Wijst op aanvullende uitleg voor een beter gebruik.



Wijst op de overeenstemmende referentiepagina('s).

Namen van onderdelen

Maak uzelf vertrouwd met alle onderdelen en deze functies.

Bovenpaneel

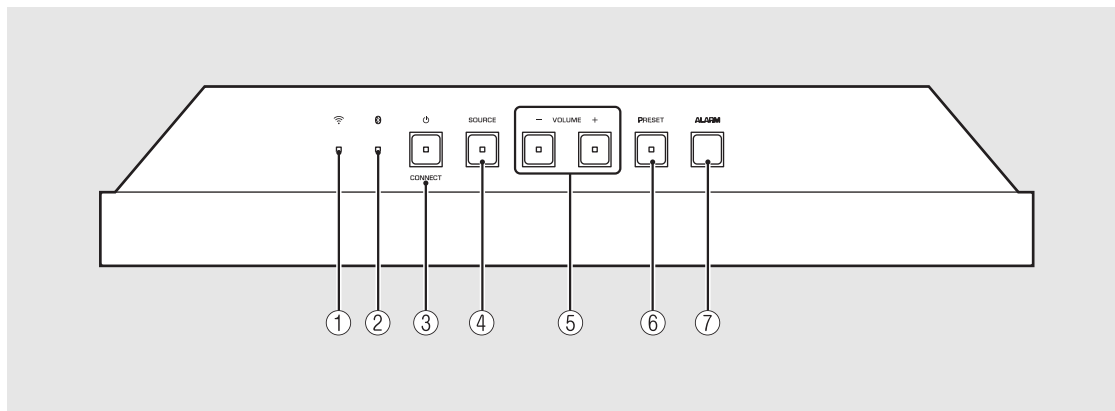

- ① Wi-Fi-lampje (↪ P.15)
- ② Bluetooth-lampje (↪ P.25, 26)
- ③ (aan/uit)/CONNECT (↪ P.15)
- ④ SOURCE (↪ P.31)
- ⑤ VOLUME -/+
Hiermee kunt u het volume regelen.
- ⑥ PRESET (↪ P.22, 29)
- ⑦ ALARM (↪ P.31)

Achter-/zijpaneel

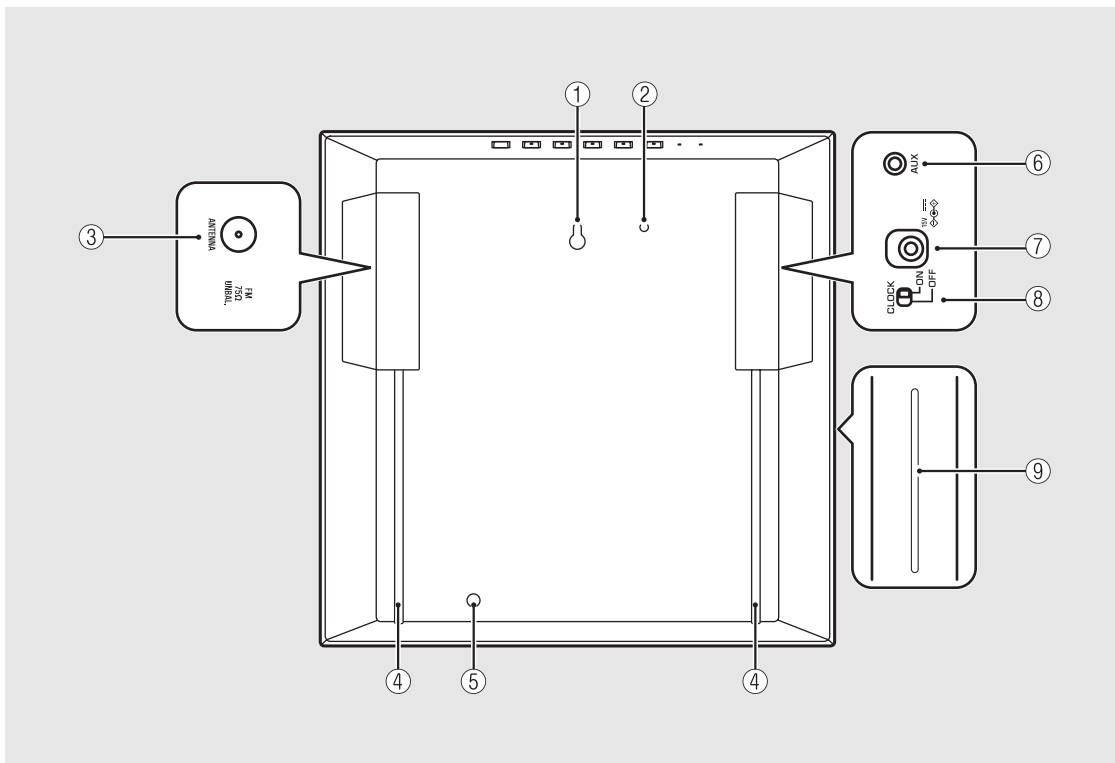

① Gat om het toestel aan de wand te hangen (↪ P.11)

② Schroefgat om de veiligheidsdraad (M4) te bevestigen

③ ANTENNA-aansluiting (↪ P.9)

④ Kabelgleuf (↪ P.9)

⑤ Schroefgat om de standaard te installeren (↪ P.10)

⑥ AUX-aansluiting (↪ P.27)

⑦ DC-ingang (↪ P.9)

⑧ CLOCK-schakelaar (↪ P.17)

⑨ Gedeelte draadloze antenne



- Breng geen vreemde voorwerpen, zoals een kaart of een blad papier, in de opening. Anders kan dit brand of defecten veroorzaken.

Display op het voorpaneel

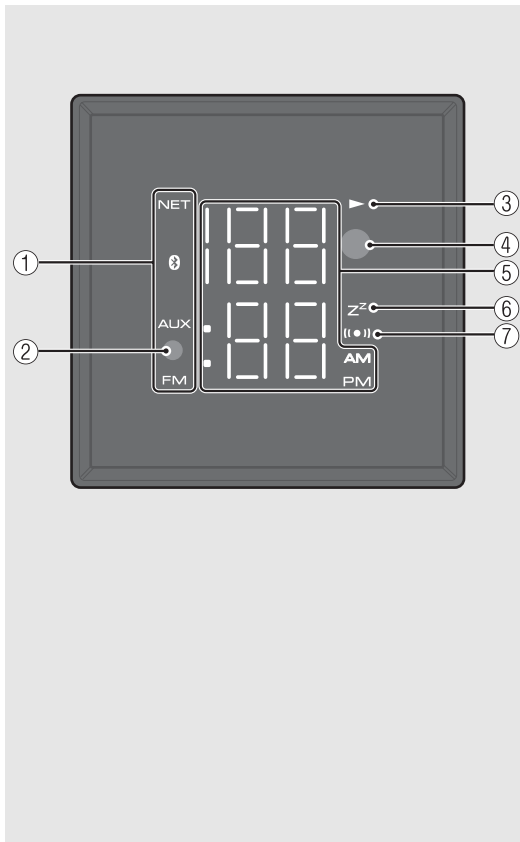

- ① **Bronlampje**
Geeft de geselecteerde bron aan.
- ② **Lichtsensor**
Detecteert het omgevingslicht. Dek deze sensor niet af.
- ③ **Afspeellampje**
Geeft de afspeelmodus weer.
- ④ **Afstandsbedieningssensor (☞ P.8)**
- ⑤ **Multifunctioneel lampje**
Geeft allerlei informatie weer, waaronder de tijd op de klok of de FM-zender.
- ⑥ **Slaaptimeraanduiding**
Licht op wanneer de slaaptimer is ingesteld (☞ P.34).
- ⑦ **Wekkerlampje**
Dit lampje licht op wanneer de wekker ingesteld is (☞ P.31).



De helderheid van het display aanpassen

U kunt de helderheid van het display van het voorpaneel aanpassen door te drukken op de knop **DIMMER** van de afstandsbediening (☞ P.35).

Afstandsbediening

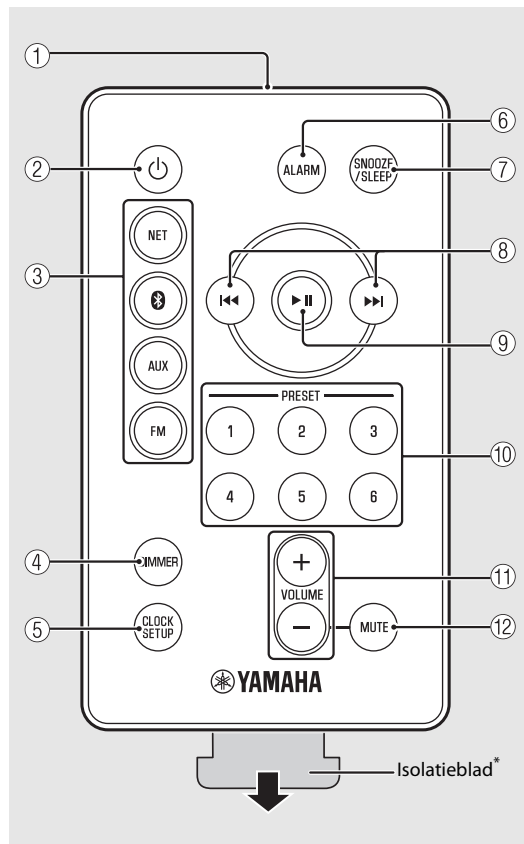

- ① Infraroodzender
- ② (aan/uit) (↪ P.13)
- ③ Brontoetsen
Schakelt tussen de af te spelen audiobronnen.
- ④ DIMMER (↪ P.35)
- ⑤ CLOCK SETUP (↪ P.17)
- ⑥ ALARM (↪ P.31, 33)
- ⑦ SNOOZE/SLEEP (↪ P.33, 34)
- ⑧ (↪ P.17, 20)
- ⑨ (↪ P.20)
- ⑩ PRESET 1 - 6 (↪ P.22, 29)
- ⑪ VOLUME +/-
Hiermee kunt u het volume regelen.
- ⑫ MUTE
Schakelt de demping in of uit.
Tijdens het dempen van het geluid knippert VOLUME +/- op de eenheid.

* Verwijder het isolatieblad van de afstandsbediening voordat u hem gebruikt.

De afstandsbediening gebruiken

Richt de afstandsbediening naar de afstandsbedieningssensor op het toestel.

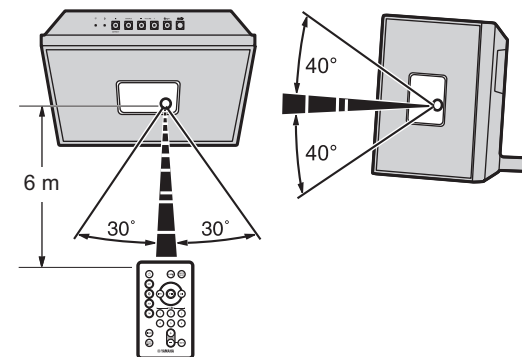

De batterij vervangen

- Zoek de "+"-kant van de batterij en plaats deze op de juiste wijze.
- Houd de ontgrendeltab in de richting die de **A** aangeeft ingedrukt en schuif de batterijhouder in de richting die de **B** aangeeft.

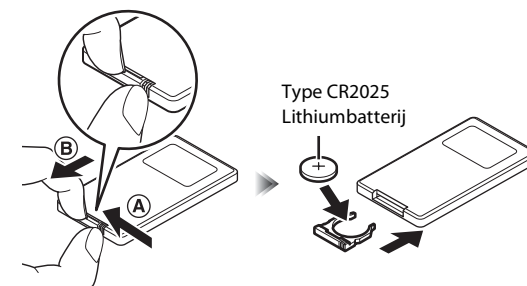

Vorbereidingen

Sluit de FM-antenne of AC-adapter aan en schakel het toestel in.

Steek het netsnoer van het toestel pas in het stopcontact wanneer alle kabels zijn aangesloten.

De FM-antenne aansluiten

- 1 Sluit de meegeleverde antenne aan op het toestel.
- 2 Steek de kabel van de antenne door de kabelgleuf aan de achterkant.

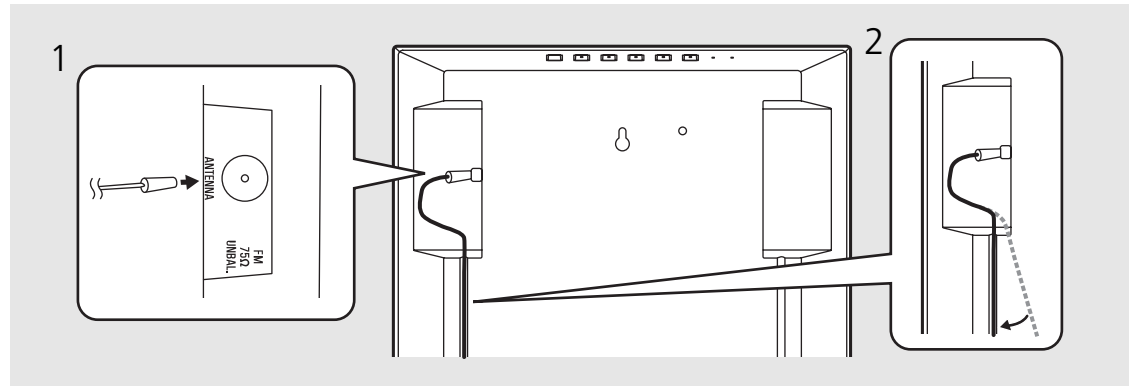

- Als de radio-ontvangst met de meegeleverde antenne onvoldoende is, dan kan een in de handel verkrijgbare buitenantenne de ontvangst verbeteren.

De AC-adapter aansluiten

- 1 Sluit de AC-adapter aan.
- 2 Steek de kabel door de kabelgleuf aan de achterkant.

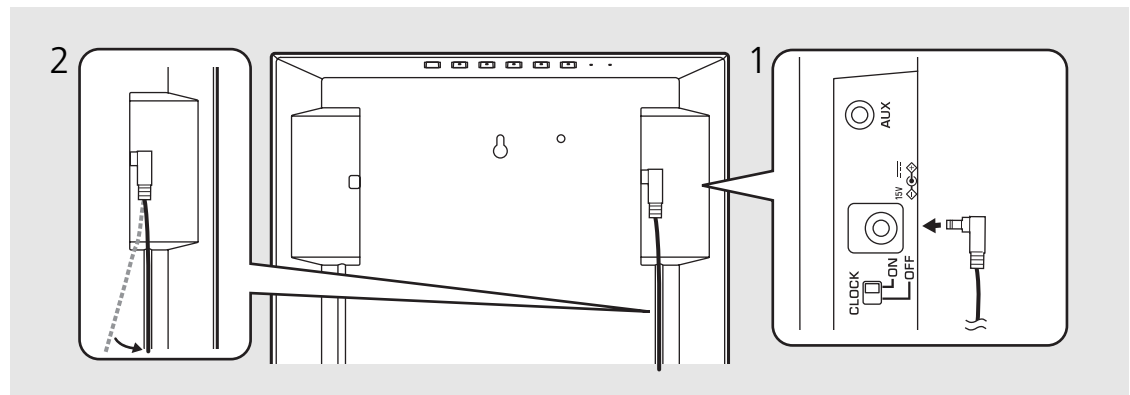

Installatie

Bij een installatie op een plank

1 Breng de antislipplaat aan op de onderkant van het toestel (2 plaatsen).

- Breng de meegeleverde kabelklem aan op de onderkant. U kunt ook verschillende kabels samen in de klem steken.

2 Breng de meegeleverde standaard aan.

3 Breng de cover aan.

- Als u een buitenantenne gebruikt, of een verbinding maakt met de AUX-aansluiting, is het mogelijk dat de cover niet kan worden aangebracht. In dat geval kunt u het toestel gebruiken zonder cover.

4 Installeer de FM-antenne met plugs waar het toestel een goede ontvangst heeft.

5 Het netsnoer aansluiten op de AC-adapter.

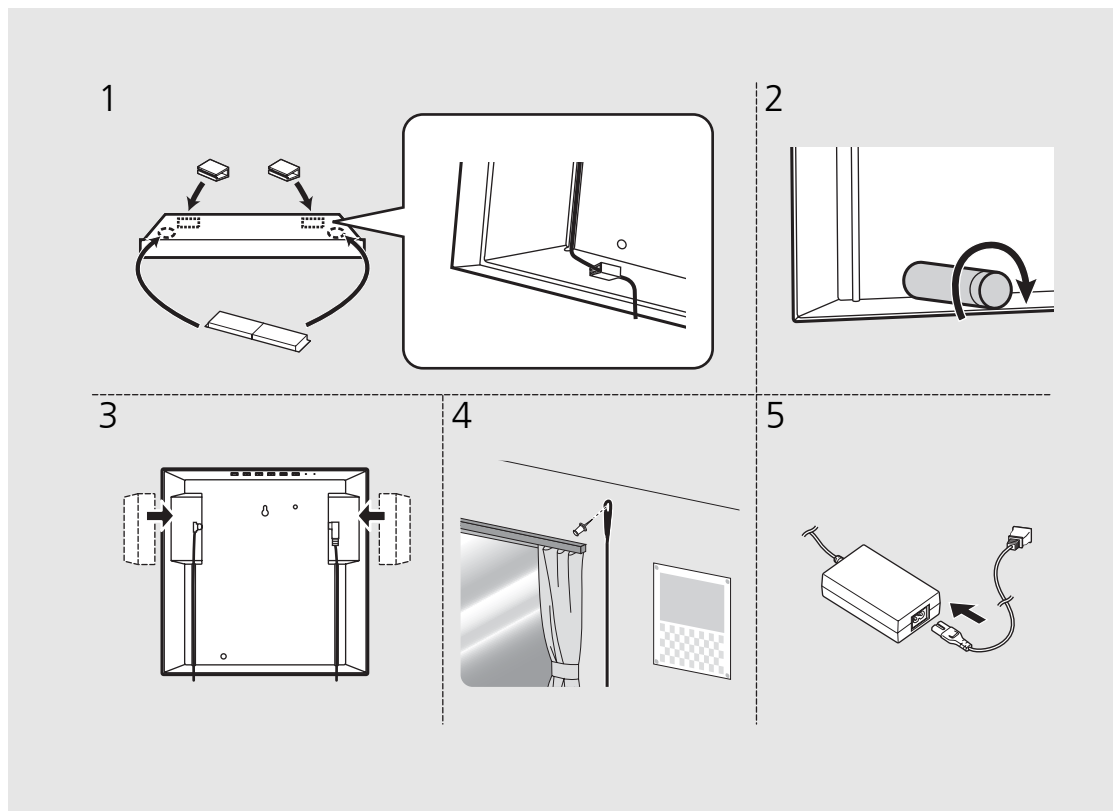

- Leg een zachte doek of een beschermd matje op de tafel voordat u het toestel erop zet.

Wanneer u het toestel aan de wand hangt

1 Breng de cover aan.

- Als u een buitenantenne gebruikt, of een verbinding maakt met de AUX-aansluiting, is het mogelijk dat de cover niet kan worden aangebracht. In dat geval kunt u het toestel gebruiken zonder cover.

2 Breng de antislipplag aan op de achterkant van het toestel (2 plaatsen).

3 Breng een schroef aan in de muur.

- Bereid een in de winkel verkrijgbare tapschroef klaar (schroefdiameter 3,5 mm tot 4 mm).
- Monteer het toestel niet op dun multiplexhout of aan een wand die gemaakt is uit zacht materiaal. Anders kan de schroef uit de wand worden getrokken en kan het toestel vallen, waardoor het beschadigd geraakt of persoonlijk letsel veroorzaakt.
- Monteer het toestel niet aan de wand met nagels, kleefmiddelen of onstabiel gereedschap. Door de trillingen of gebruik op lange termijn kan het toestel naar beneden vallen.

Ga verder op de volgende pagina →

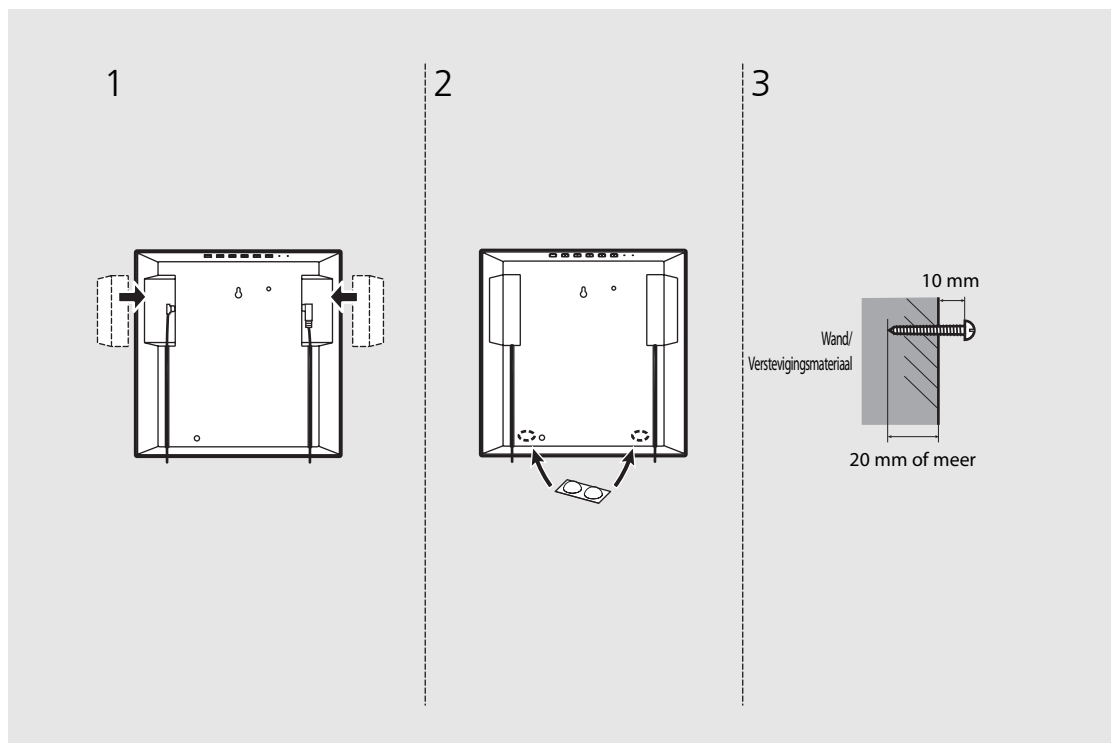

- Het is de verantwoordelijkheid van de eigenaar om het toestel veilig te monteren. Yamaha is niet aansprakelijk voor ongevallen die veroorzaakt werden door een onjuiste installatie. Raadpleeg een installatiespecialist als u niet zeker bent over de sterkte van de wand.

4 Hang het wandmontagegat van het toestel over de schroef.

- Zorg ervoor dat de schroef stevig vast zit in het dünnere gedeelte van het montagegat.
- Om te voorkomen dat het toestel naar beneden valt is het aanbevolen om een in de winkel verkrijgbare veiligheidsdraad aan de montage te bevestigen. Gebruik een in de winkel verkrijgbare schroef (M4 x 8 mm) om de veiligheidsdraad te bevestigen.

5 Installeer de FM-antenne met plugs waar het toestel een goede ontvangst heeft.

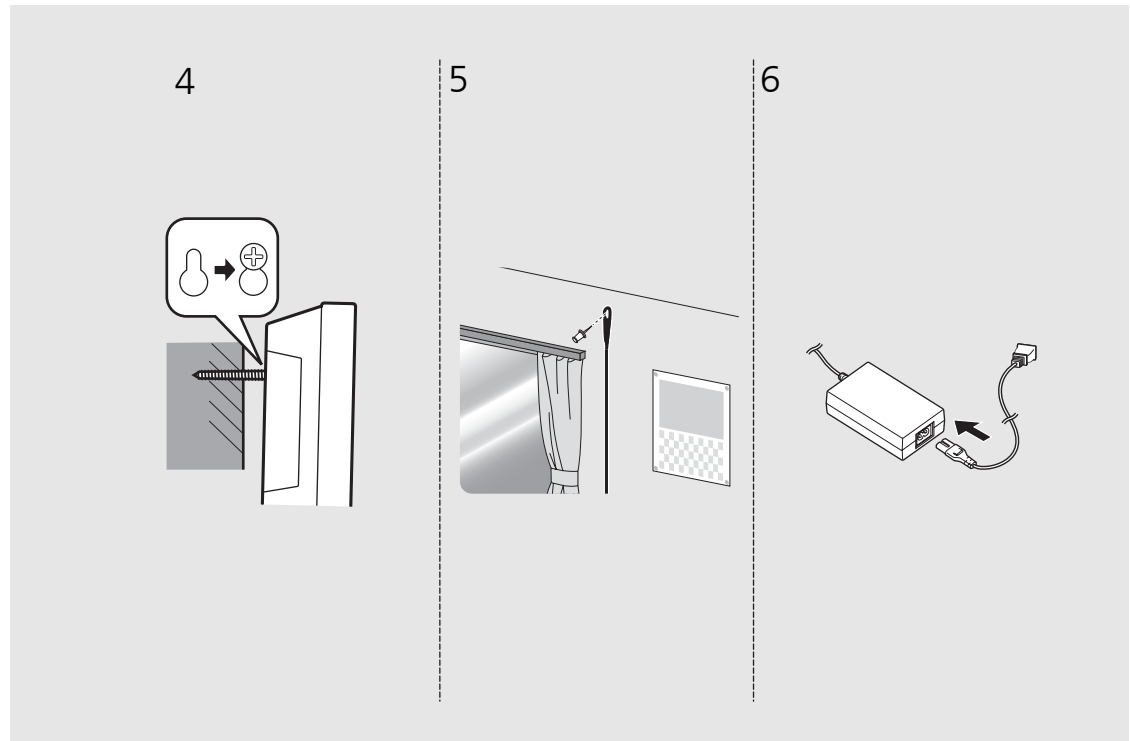

6 Sluit het netsnoer aan op de AC-adapter.

- Plaats de kabel op een manier dat er geen hand of voet in verstrengeld kan geraken.



Het toestel inschakelen

Steek het netsnoer in het stopcontact en druk op .

- Het toestel wordt ingeschakeld.
- Druk opnieuw op  om het uit te schakelen (stand-bymodus).
- Als u de CLOCK-schakelaar op de zijkant ( P.6) instelt, wanneer de klokweergave aan of uit staat, is de status respectievelijk "Stand-by" of "Ecostand-by" (zie de tabel aan de rechterkant).

Auto stand-by

De functie auto stand-by kan door middel van de volgende werkwijze aan- of uitgeschakeld worden.

- 1 Steek de stekker van het netsnoer in een stopcontact terwijl u de SOURCE-knop van het toestel ingedrukt houdt.
- 2 Houd de SOURCE-knop ingedrukt.

- Op het display van het voorpaneel verschijnt er "ON" (AAN) of "OFF" (UIT).

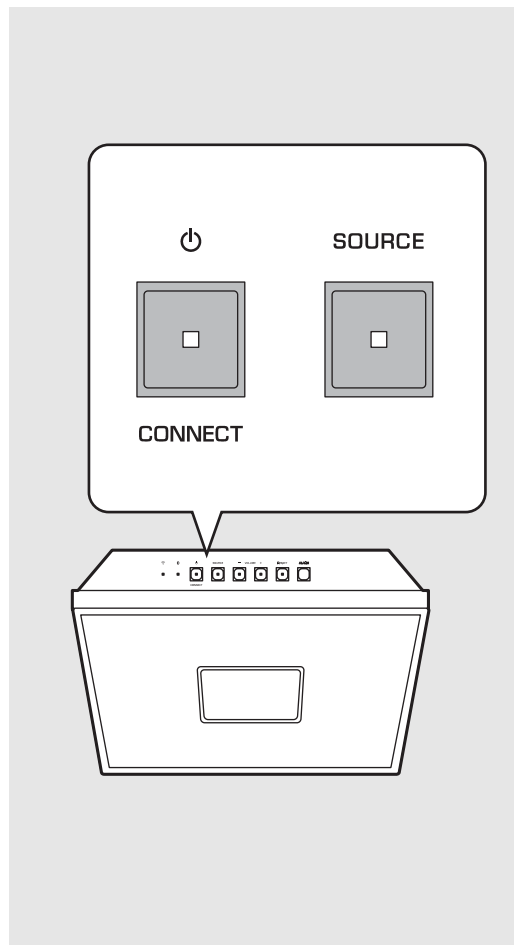

Status in stand-by/ecostand-by

	Stand-by	Ecostand-by
De klok instellen	Ja	Nee
Wekker inschakelen/ uitschakelen	Ja	Nee
Bediening via de app	Ja	Nee
Klokweergave	Ja	Nee
Netwerkverbinding	Ja	Nee
Bluetooth-verbinding	Ja	Nee



- Zet de CLOCK-schakelaar op "ON" wanneer u de app "MusicCast CONTROLLER" gebruikt.
- Wanneer u de eenheid na aankoop voor de eerste keer inschakelt, knippert het Wi-Fi-lampje en begint de eenheid automatisch een iOS-toestel te zoeken ( P.16).



- Als de functie auto stand-by aan staat (standaardinstelling), gaat het toestel automatisch in stand-by in onderstaande omstandigheden.
 - Als er geen geluid wordt geproduceerd omdat er geen audio-invoer is en wanneer het toestel gedurende 20 minuten niet bediend wordt wanneer Bluetooth of NET als bron geselecteerd is.
 - Wanneer het toestel gedurende 8 uur niet bediend wordt, onafhankelijk van de geselecteerde audio-invoer.

■ Installeer de "MusicCast CONTROLLER" app

Om het toestel te verbinden met een netwerk en liedjes van streamingdiensten of een internetradio af te spelen, moet u de gratis "MusicCast CONTROLLER" app voor mobiele toestellen gebruiken. Zoek voor meer informatie naar "MusicCast CONTROLLER" in App Store of Google Play™.

- De toepassing ondersteunt iPhone/iPad/iPod touch en mobiele apparaten met Android.

Mogelijkheden met de "MusicCast CONTROLLER"

- Netwerkinstellingen voor dit toestel uitvoeren en een verbinding maken met een Wi-Fi-netwerk.
- Op computers (servers) opgeslagen liedjes afspelen
- Een internetradiozender selecteren
- Audio verzenden en ontvangen tussen andere Yamaha MusicCast-toestellen
- De klok instellen
- De wekker instellen
- De geluidstoon aanpassen

Zie "MusicCast Installatiehandleiding" voor meer informatie.

Op het netwerk aansluiten

Als u het toestel met het netwerk verbindt, kunt u audio-inhoud op het internet of muziekbestanden afspelen die op uw pc, mobiele apparaten, DLNA*-compatibele NAS zijn opgeslagen. U kunt het toestel ook bedienen met uw mobiele apparaat.

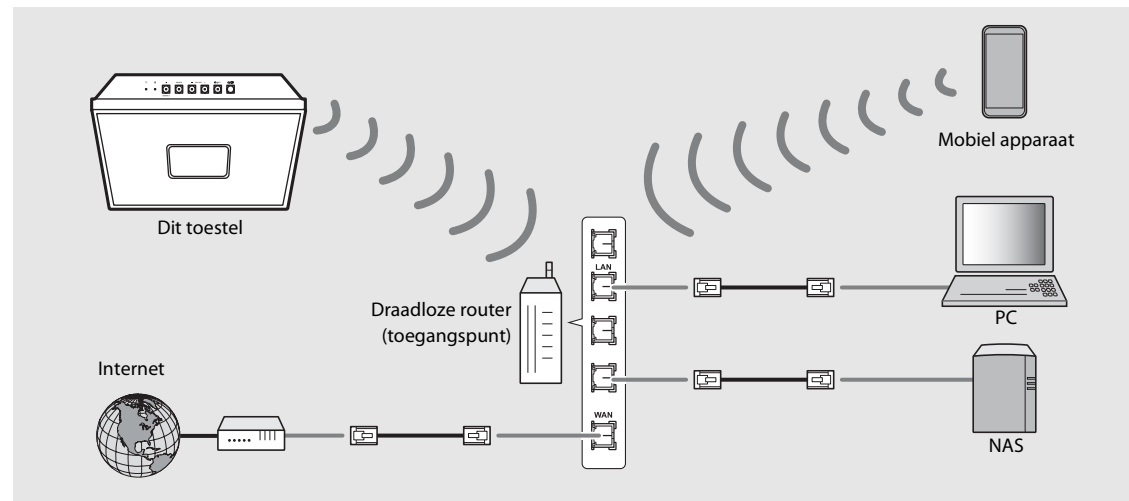

* Digital Living Network Alliance

- 1 Start "MusicCast CONTROLLER".
- 2 Start de instelling van het netwerk in "MusicCast CONTROLLER".
- 3 Volg de instructie van "MusicCast CONTROLLER" die zegt dat u de CONNECT-knop van dit toestel ingedrukt moet houden.
 - Het toestel is nu gereed om een verbinding te maken met het netwerk en het Wi-Fi-lampje (P.5) knippert.
- 4 Stel het netwerk in door de instructies van "MusicCast CONTROLLER" te volgen.
 - Wanneer het toestel verbonden is met een netwerk, licht het Wi-Fi-lampje (P.5) op.



- U hebt "MusicCast CONTROLLER" nodig om een netwerkverbinding te maken. Voordat u een verbinding maakt, dient u het mobiele toestel waarop "MusicCast CONTROLLER" geïnstalleerd werd te verbinden met de draadloze router (toegangspunt) die u wilt gebruiken.
- Meer informatie over internetverbinding vindt u in de gebruikershandleidingen van uw netwerkapparaten.
- Bepaalde beveiligingssoftware die op uw pc is geïnstalleerd of de firewallinstellingen van netwerkapparaten (bijvoorbeeld een router) kunnen de toegang van het toestel tot de netwerkapparaten of internet blokkeren. Wijzig in dit geval de instellingen van de beveiligingssoftware of netwerkapparaten.

Het netwerk instellen

- 1 Druk op  om het toestel uit te schakelen.
- 2 Trek de stekker uit het stopcontact.
- 3 Steek de stekker van het netsnoer in een stopcontact terwijl u op  drukt.
 - Nadat het bronlampje (NET en ) gedurende meerdere seconden heeft geknipperd, verandert het scherm naar de klokweergave.



► Een verbinding maken met het netwerk door de iOS-toestelinstellingen te delen

Wanneer u de eenheid na aankoop of bij initialisatie van de netwerkinstellingen (☞ P.15) voor de eerste keer inschakelt, knippert het Wi-Fi-lampje en begint de eenheid automatisch een iOS-toestel te zoeken (zoals een iPhone). U kunt een draadloos netwerk gemakkelijk instellen door de netwerkinstellingen op iOS-toestellen uit te voeren. Voordat u verder gaat dient u er zeker van te zijn dat uw iOS-toestel verbonden is met een draadloze router (toegangspunt).

Ga naar het Wi-Fi-instelscherm op het iOS-toestel en selecteer de eenheid in "SETUP A NEW AIRPLAY SPEAKER...".

- Volg de instructies op het scherm van het iOS-toestel.



- U hebt hiervoor een iOS-toestel nodig met iOS 7.1 of nieuwer.
- De netwerkinstellingen op iOS-toestellen kunnen niet worden ingesteld om de eenheid een draadloze verbinding te laten maken als uw draadloze router (toegangspunt) WEP-encryptie gebruikt.



De klok instellen

Van zodra de klok ingesteld is, is de wekkerfunctie beschikbaar.

1 Houd  ingedrukt.

- De klokweergave knippert.



2 Stel de klok in met  / .

3 Druk op  om de instelling te beëindigen.

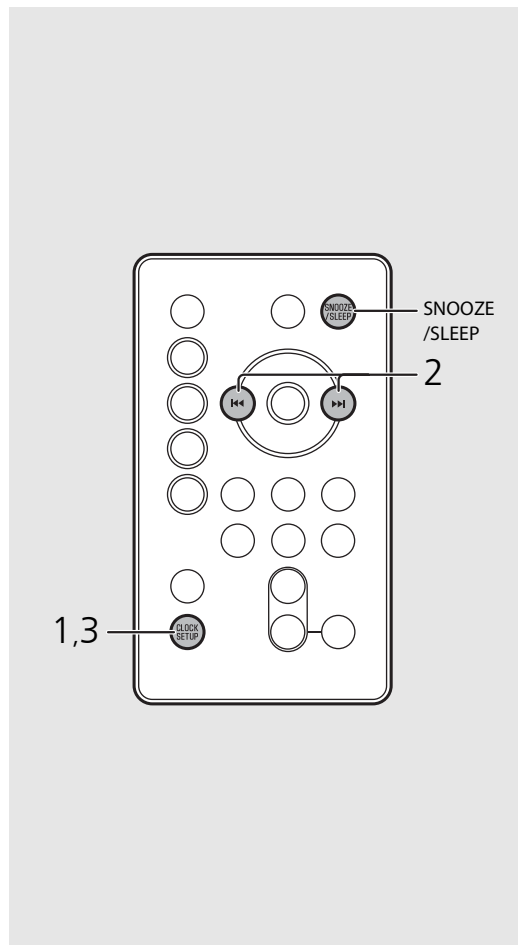

- De instelling van de klok wordt verloren als u het netsnoer gedurende ongeveer een week uit het stopcontact laat. Stel de klok opnieuw in.



- U kunt de klokindeling (12-uur/24-uur) wijzigen als u op de knop **SNOOZE/SLEEP** drukt terwijl u de klok instelt.
- "AM" of "PM" wordt enkel weergegeven wanneer het 12-uurformaat geselecteerd is.
- Druk op  als u de instelling wilt annuleren.
- U kunt de CLOCK-schakelaar gebruiken om in te stellen of u de klokweergave al dan niet wilt zien in de stand-bystatus.
ON: klokweergave aan (stand-by)
OFF: klokweergave uit (eco-stand-by)

Netwerkinhoud afspelen

Met dit toestel kunt u muziekbestanden weergeven zoals MP3-, WMA- of FLAC-bestanden (bestandsindeling voor verliesloze compressie van audiodata) die zijn opgeslagen op de computer (server) die met het netwerk of NAS is verbonden. U kunt via het internet ook naar radiozenders van over de hele wereld luisteren.

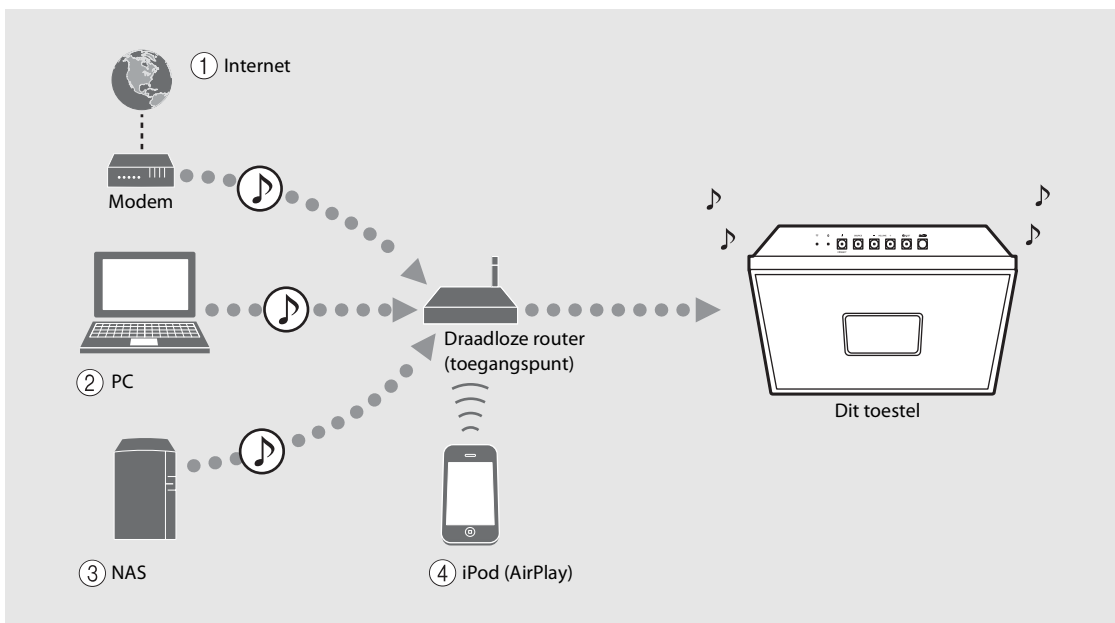

- ① Naar een internetradiozender luisteren (↪ P.21)
- ② Op de PC opgeslagen muziek afspelen (↪ P.19)
- ③ Op uw NAS opgeslagen muziek afspelen (↪ P.19)
- ④ Muziek van op uw iPod afspelen met AirPlay (↪ P.23)

Luisteren naar nummers op de computer

Met dit toestel kunt u muziekbestanden weergeven zoals MP3-, WMA- of FLAC-bestanden (bestandsindeling voor verliesloze compressie van audiodata) die zijn opgeslagen op de computer (server) die met het netwerk of NAS is verbonden.

Het media delen van muziekbestanden instellen

Om met dit toestel muziekbestanden op uw computer weer te geven, moet u de instelling voor media delen tussen het toestel en de computer (Windows Media Player 11 of later) creëren.

In deze handleiding worden de instellingen voor Windows Media Player 12 in Windows 7 gebruikt als voorbeeld.

- 1 Start Windows Media Player 12 op uw pc.
- 2 Selecteer "Stream" en "Turn on media streaming".
 - Het configuratiescherm van uw pc wordt weergegeven.
- 3 Klik op "Turn on media streaming".
- 4 Selecteer "Allowed" in de keuzelijst naast de modelnaam van het toestel.
- 5 Klik op "OK" om af te sluiten.

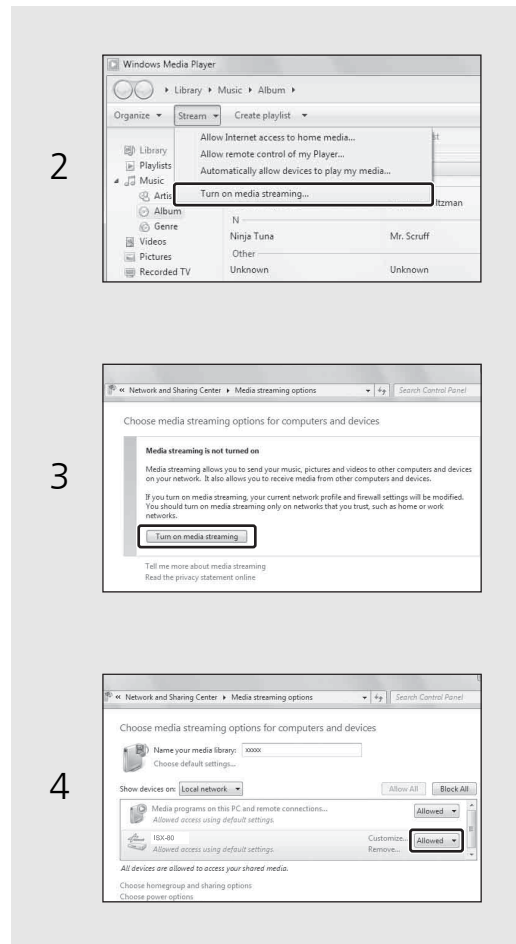

- Meer informatie over de instellingen van media delen vindt u in de help van Windows Media Player.

Voor een pc of een NAS waarop andere DLNA-serversoftware is geïnstalleerd

Raadpleeg de gebruikershandleiding van uw apparaat of software en configureer de instellingen voor het delen van media.

Nummers op de pc weergeven

Gebruik de op een mobiel toestel geïnstalleerde "MusicCast CONTROLLER".

- 1 Selecteer "Server" in de "MusicCast CONTROLLER".
- 2 Speel liedjes af door de instructies van "MusicCast CONTROLLER" te volgen.

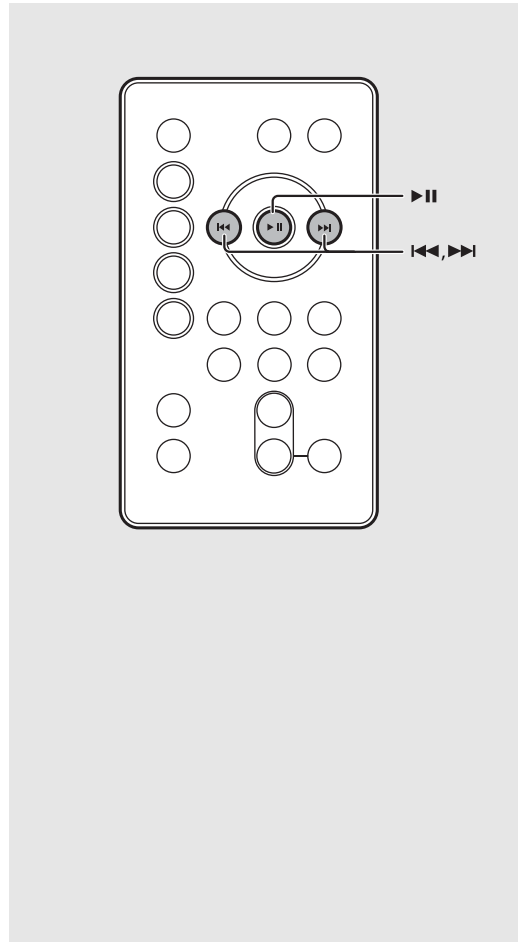

- U kunt de afstandsbediening gebruiken voor de volgende zaken:

▶|| Weergeven/pauze

▶▶/ ◀◀ Naar het volgende of vorige nummer in de map gaan.

- U kunt uw favoriete nummers op voorhand opslaan (☞ P.22).

Naar internetradio luisteren

U kunt naar internetradiozenders van over de hele wereld luisteren. Gebruik de op een mobiel toestel geïnstalleerde "MusicCast CONTROLLER" om naar een internetradiozender te luisteren. Zorg ervoor dat het toestel goed met het internet is verbonden (☞ P.15).

- 1 Gebruik "MusicCast CONTROLLER" om "Net Radio" te selecteren.
- 2 Luister naar de radio door de instructies van "MusicCast CONTROLLER" te volgen.



- U kunt uw favoriete zenders op voorhand opslaan (☞ P.22).

Netwerkinhoud vooraf instellen

U kunt tot 6 zaken opslaan met het toestel; en tot 40 met de "MusicCast CONTROLLER". Na het opslaan ervan kunt u de inhoud gemakkelijk afspelen.

Inhoud vooraf instellen

1 Gebruik "MusicCast CONTROLLER" om de inhoud af te spelen die u wilt opslaan.

2 Selecteer de inhoud terwijl u de PRESET-knop ingedrukt houdt, ①-⑥.

- Het voorkeuzenummer knippert op het display van het voorpaneel.

Vooraf ingestelde inhoud selecteren

1 Druk op **NET**.

2 Druk op de PRESET-knop, ①-⑥.

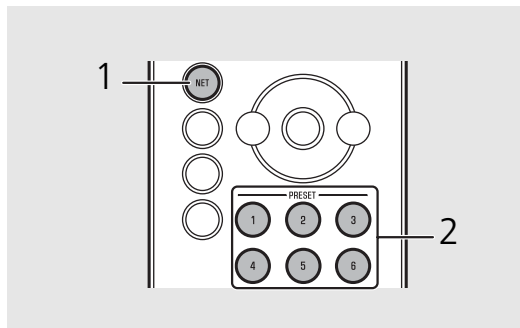
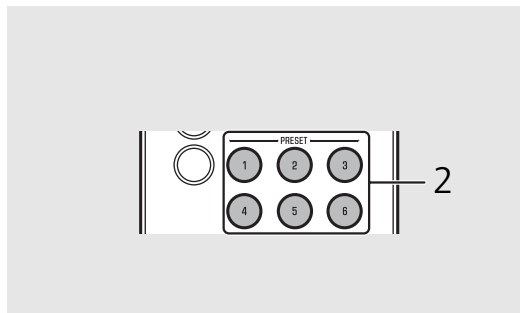

Bediening met de knoppen op de eenheid

- Inhoud vooraf instellen
 - 1 Gebruik "MusicCast CONTROLLER" om de inhoud af te spelen die u wilt opslaan.
 - 2 Selecteer de inhoud en houd vervolgens **PRESET** ingedrukt.
 - 3 Druk op **PRESET** om het gewenste voorkeuzenummer te selecteren.
 - 4 Houd **PRESET** ingedrukt.

- Vooraf ingestelde inhoud selecteren

- 1 Druk op **SOURCE** om "NET" te selecteren.
- 2 Druk op **PRESET** om de inhoud te selecteren.

"MusicCast CONTROLLER" gebruiken om inhoud op te slaan

- 1 Gebruik "MusicCast CONTROLLER" om de inhoud af te spelen die u wilt opslaan.
- 2 Sla de inhoud op door de instructies van "MusicCast CONTROLLER" te volgen.

Naar muziek luisteren met AirPlay

Met de functie AirPlay kunt u iTunes/iPod-muziek via een netwerk draadloos weergeven op het toestel. Zorg ervoor dat het toestel en uw pc of iPod op dezelfde router zijn aangesloten (➤ P.15).

1 Nummers afspelen met uw iPod

1 Schakel het toestel in en geef het weergavescherm weer op de iPod.

- Als de iPod het toestel herkent, wordt  getoond op het scherm van de iPod.

2 Tik op  en selecteer de naam van het toestel.

- De bron wijzigt automatisch in [AirPlay] en de weergave start (behalve in de ecostand-bymodus).



- Voor iPods waarop iOS7/iOS8 geïnstalleerd is, wordt  weergegeven in het controlecenter. Om het controlecenter weer te geven, veegt u met uw vinger naar boven over het scherm van de iPod.



- U kunt het toestel en de afstandsbediening ook gebruiken om nummers weer te geven, te pauzeren, te stoppen en over te slaan.

AirPlay wissen

- Tik/klik op  op het scherm van de iPod/iTunes en selecteer een ander apparaat dan dit toestel in de luidsprekerlijst. Of wijzig de bron naar iets anders dan AirPlay.

2 Nummers afspelen met iTunes

1 Schakel het toestel in en start iTunes.

- Als iTunes het toestel herkent, wordt  getoond op het scherm van iTunes.

2 Klik op  en selecteer de naam van het toestel.

- De bron wijzigt automatisch in [AirPlay] (behalve in de ecostand-bymodus).

3 Geef nummers weer met iTunes.

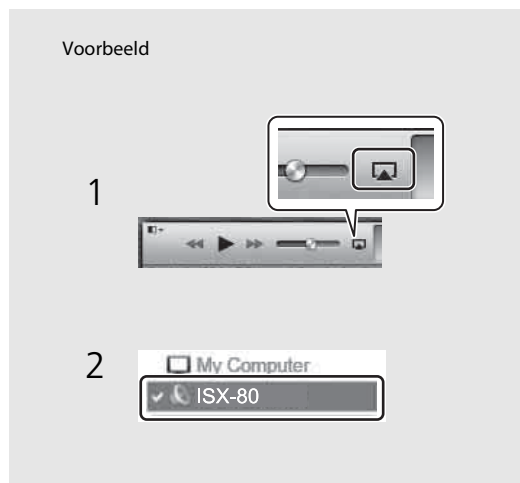

Naar muziek luisteren via een *Bluetooth*-verbinding

U kunt draadloos muziek beluisteren dat op een *Bluetooth*-compatibel apparaat staat.

■ Een *Bluetooth*-apparaat koppelen aan het toestel.

Wanneer u een *Bluetooth*-apparaat voor het eerst verbindt met dit toestel, moet het eerst geregistreerd worden. Dit proces wordt "pairing" genoemd. Van zodra de koppeling voltooid is, kan er in enkele eenvoudige stappen een verbinding worden gemaakt.

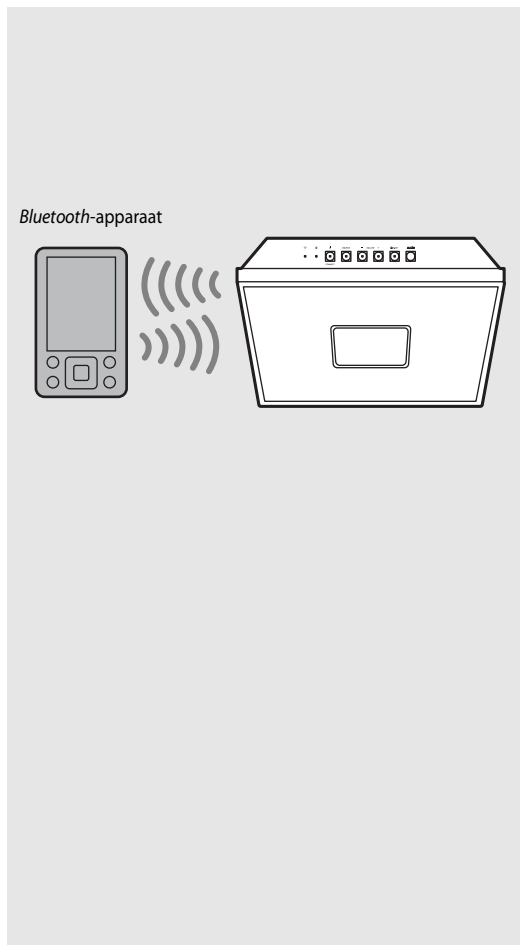
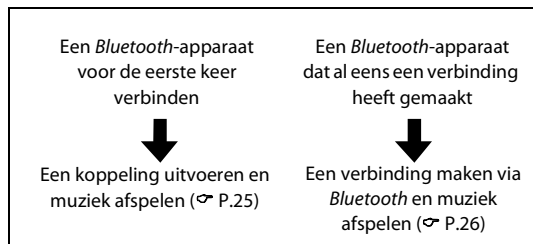

- Als de koppelingsinformatie van een apparaat gewist werd, moet u de koppeling van het apparaat opnieuw uitvoeren om opnieuw een verbinding met dit toestel te maken.

Een koppeling uitvoeren en muziek afspelen

1 Druk op  om de bron in te stellen op *Bluetooth*.

2 Schakel de *Bluetooth*-functie op uw apparaat in.

3 Selecteer in de *Bluetooth*-instelling van uw apparaat dit toestel (netwerknaam van het toestel).

- Nadat de koppeling is voltooid, licht het *Bluetooth*-lampje op (P.5) wanneer er een *Bluetooth*-verbinding is gemaakt.
- Als het apparaat niet automatisch een verbinding maakt met dit toestel nadat de koppeling voltooid werd, selecteert u het toestel (netwerknaam van dit toestel) opnieuw in de *Bluetooth*-instellingen van uw apparaat.
- Raadpleeg voor meer informatie de gebruikershandleiding van uw Bluetooth-apparaat.

4 Muziek afspelen op uw apparaat.

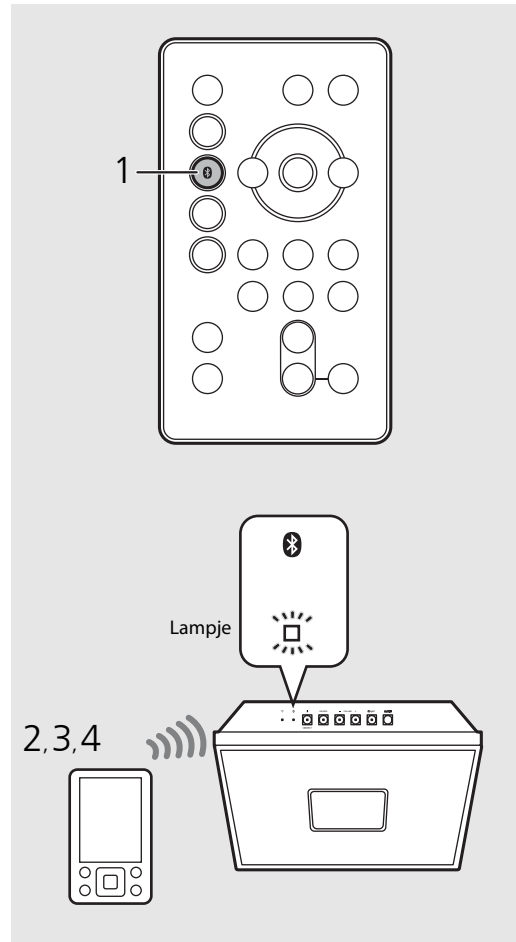

- Als er al een ander apparaat verbonden is met dit toestel, houdt u  ingedrukt om de *Bluetooth*-verbinding te verbreken, en voert u vervolgens de koppeling uit met het nieuwe apparaat.
- U kunt de netwerknaam van dit toestel controleren of veranderen met "MusicCast CONTROLLER".
- Als er een wachtwoord gevraagd wordt tijdens het koppelen, voert u "0000" in.

1 Een verbinding maken met een gekoppeld **Bluetooth**-apparaat en muziek afspelen

Als het toestel met een ander apparaat via **Bluetooth** verbonden is, verbreekt u die verbinding (zie "De **Bluetooth**-verbinding verbreken" aan de rechter kant) voordat u het andere apparaat verbindt.

1 Maak een **Bluetooth**-verbinding.

- **Een verbinding maken vanaf dit toestel:** Druk op .
- **Een verbinding maken vanaf het **Bluetooth**-apparaat:** Schakel de **Bluetooth**-functie van het verbonden apparaat in en selecteer het toestel (netwerknamen van dit toestel) uit de lijst met beschikbare toestellen.
- Het **Bluetooth**-lampje ( P.5) licht op wanneer er een **Bluetooth**-verbinding is gemaakt.

2 Speel de muziek af op het verbonden apparaat.

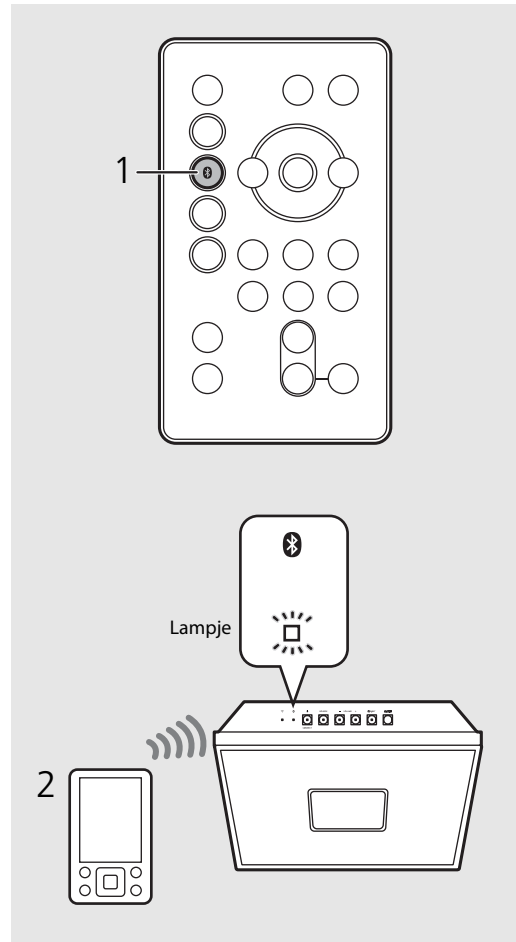

- **Zet het volume op het toestel lager voordat u muziek begint af te spelen.** Zoniet kan het volume van de weergave te luid zijn.



- Als u een verbinding maakt vanaf het toestel, zoekt het toestel naar het **Bluetooth**-apparaat waarmee het de laatste keer een verbinding heeft gemaakt. Zorg er in dit geval voor dat de **Bluetooth**-functie op het apparaat is ingeschakeld.

De **Bluetooth**-verbinding verbreken

U kunt de **Bluetooth**-verbinding op een van onderstaand manieren verbreken.

- Houd  ingedrukt.
- Zet het toestel in de stand-bymodus.
- De **Bluetooth**-verbinding verbreken vanaf het verbonden apparaat.
- Selecteer een andere invoerbron.

Luisteren naar externe bronnen

Met dit toestel kunt u externe toestellen weergeven, zoals een mobiele muzikspeler. Voor de verbinding van elk externe apparaat raadpleegt u de meegeleverde gebruikershandleiding ervan.

- 1 Haal de stekker van dit toestel uit het stopcontact.
- 2 Verwijder de achterste cover van het toestel en sluit het externe apparaat aan op het toestel.
 - Maak de in de handel verkrijgbare kabels klaar voor de aansluiting.
- 3 Steek de kabel door de kabelgleuf aan de achterkant.
- 4 Breng de cover aan.
- 5 Steek het netsnoer van het toestel opnieuw in het stopcontact en druk op  om het toestel in te schakelen.
- 6 Druk op .
- 7 Geef het aangesloten externe apparaat weer.

- Meer informatie over de weergave vindt u in de meegeleverde gebruikershandleiding van het externe apparaat.

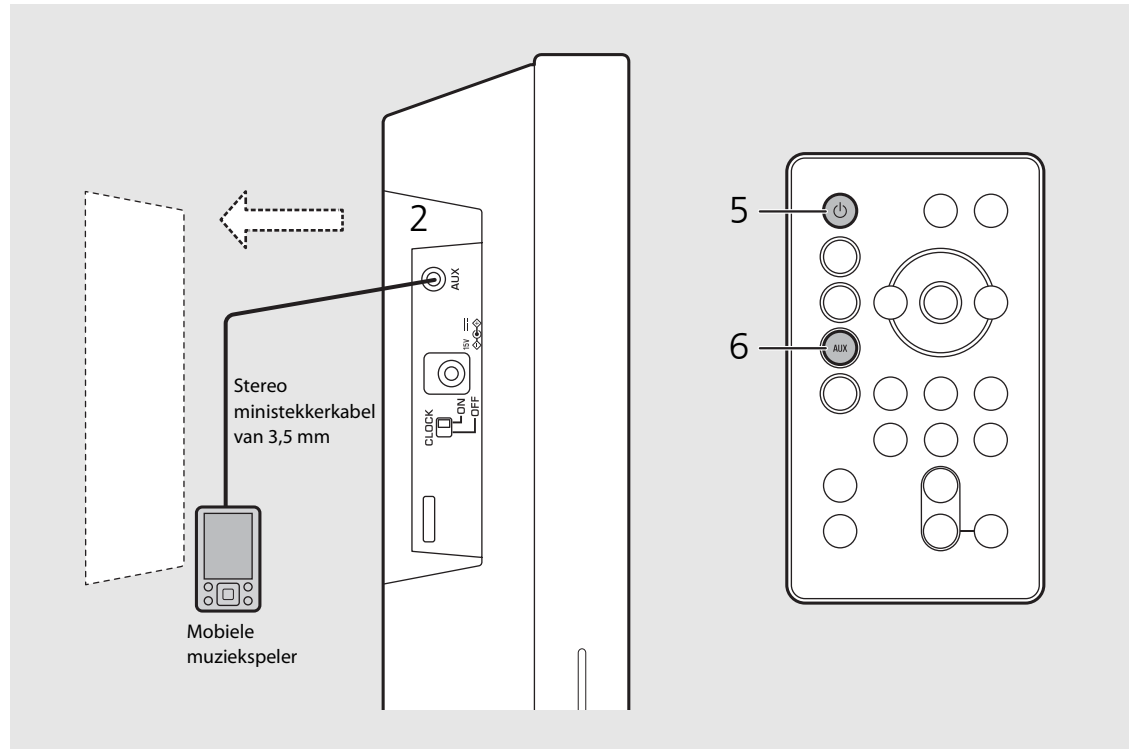

- **Verminder vóór de verbinding het volume van het toestel en het externe apparaat.** Zoniet kan het volume van de weergave te luid zijn.

FM-radiozenders beluisteren

Om naar FM-radiozenders te luisteren, sluit u de meegeleverde FM-antenne aan.
Raadpleeg "De FM-antenne aansluiten" (P.9) voor informatie over het aansluiten van de antenne op het toestel.

Op FM-zenders afstemmen

- 1 Druk op .
- 2 Houd / ingedrukt.

- Er wordt automatisch afgestemd. Dit stopt automatisch wanneer op een zender wordt afgestemd.

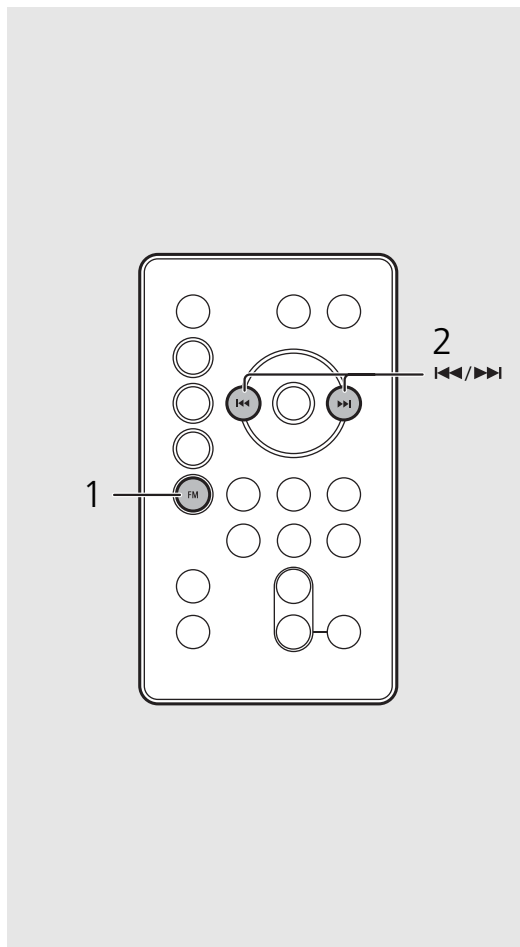

- Bij een zwakke ontvangst van een zender kunt u handmatig op de zender afstemmen door herhaaldelijk op de knop / te drukken.

FM-zenders voorprogrammeren

U kunt tot 6 zaken opslaan met het toestel; en tot 30 met de "MusicCast CONTROLLER".

- 1 Stem af op een zender die u wilt voorprogrammeren (☞ P.28).
- 2 Blijf een van de PRESET-knoppen (1-6) ingedrukt houden.

- Het voorkeuzenummer knippert op het display van het voorpaneel.

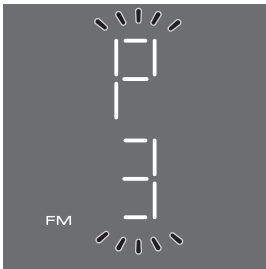

Voorgeprogrammeerde FM-zenders selecteren

- 1 Druk op .
- 2 Druk op de PRESET-knop, .

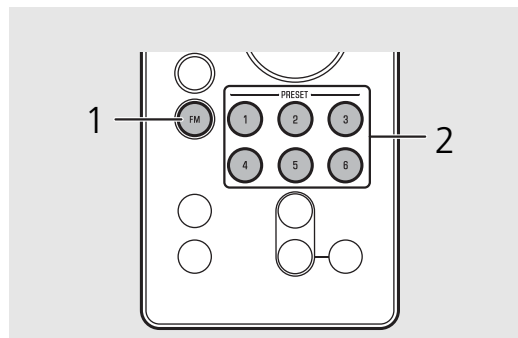
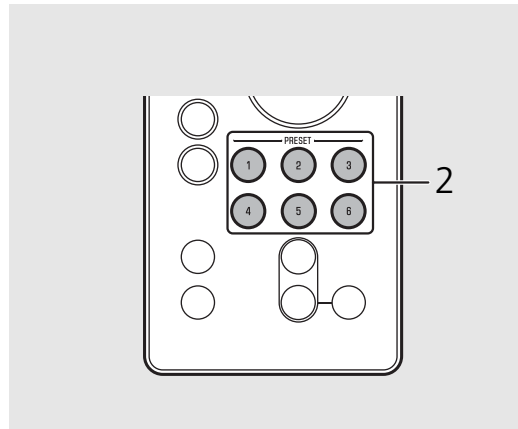

Bediening met de knoppen op de eenheid

- FM-zenders voorprogrammeren

1 Stem af op een zender die u wilt voorprogrammeren.

2 Houd **PRESET** ingedrukt.

3 Druk op **PRESET** om het gewenste voorkeuzenummer te selecteren.

4 Houd **PRESET** ingedrukt.

- Voorgeprogrammeerde FM-zenders selecteren

1 Druk op **SOURCE** om "FM" te selecteren.

2 Druk op **PRESET** om de zender te selecteren.

"MusicCast CONTROLLER" gebruiken om inhoud op te slaan

1 Gebruik "MusicCast CONTROLLER" om de inhoud af te spelen die u wilt opslaan.

2 Sla de inhoud op door de instructies van "MusicCast CONTROLLER" te volgen.

De wekkerfunctie gebruiken

Het toestel bevat een wekkerfunctie (IntelliAlarm) dat muziekbronnen afspeelt of tegelijkertijd een reeks pieptonen (ingebouwde wekker) op verschillende manieren laat horen. De wekkerfunctie heeft de volgende eigenschappen.

3 soorten wekkers

Gebruik "MusicCast CONTROLLER" om de instelling te maken. Selecteer uit 3 soorten wekkers waarbij muziek en piepgeluiden gecombineerd worden. Volg de instructies van "MusicCast CONTROLLER" om de instelling te maken.

SOURCE+BEEP	De geselecteerde audiobron en piepgeluid worden tegelijkertijd afgespeeld. Deze modus wordt aanbevolen voor het best mogelijke begin van de dag. 3 minuten vóór de ingestelde tijd: de bronmuziek begint stil te spelen en wordt geleidelijk aan luider afgespeeld naargelang men dichterbij de ingestelde wekkertijd. Wekkertijd: er begint ook een piepgeluid af te spelen.
SOURCE	De geselecteerde audiobron wordt afgespeeld op de ingestelde wekkertijd. Het volume wordt geleidelijk aan luider tot aan het ingestelde volume.
BEEP	Er wordt alleen een piepgeluid weergegeven op de ingestelde tijd.

Bron

De netwerkinhoud en radio kunnen geselecteerd worden. Afhankelijk van de audiobron kunnen de volgende zaken ook worden geselecteerd.

Bron	Afspeelmethode	Functie
Netwerkinhoud	Vooraf ingesteld	Speelt de geselecteerde netwerkinhoud af.
	Hervatten	Speelt de laatst afgespeelde netwerkinhoud af.
FM-radio	Vooraf ingesteld	Speelt de geselecteerde voorgeprogrammeerde radiozender af.
	Hervatten	De radiozender waar u het laatst naar geluisterd hebt wordt afgespeeld.



- Externe apparaten die verbonden zijn met de AUX-aansluiting of apparaten die verbonden zijn via *Bluetooth* kunnen niet als muziekbron worden gebruikt.

Sluimeren

U kunt de sluimerfunctie inschakelen om de wekker na 5 minuten opnieuw te laten afspelen.

De wekkertijd instellen met het toestel

1 Houd **ALARM** ingedrukt.

- **[[●]]** en de ingestelde wekkertijd knippert.

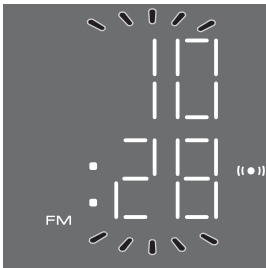

2 Druk op **[[<<]]** / **[[>>]]** om de wekkertijd in te stellen.

3 (Als er andere wekkersoorten dan BEEP geselecteerd zijn) Druk op **[[NET]]** of op **[[FM]]** om de muziekbron te selecteren.

- Afhankelijk van de omstandigheden van de geselecteerde bron, is het mogelijk dat het geluid niet wordt afgespeeld op de wekkertijd.

Ga verder op de volgende pagina ➔

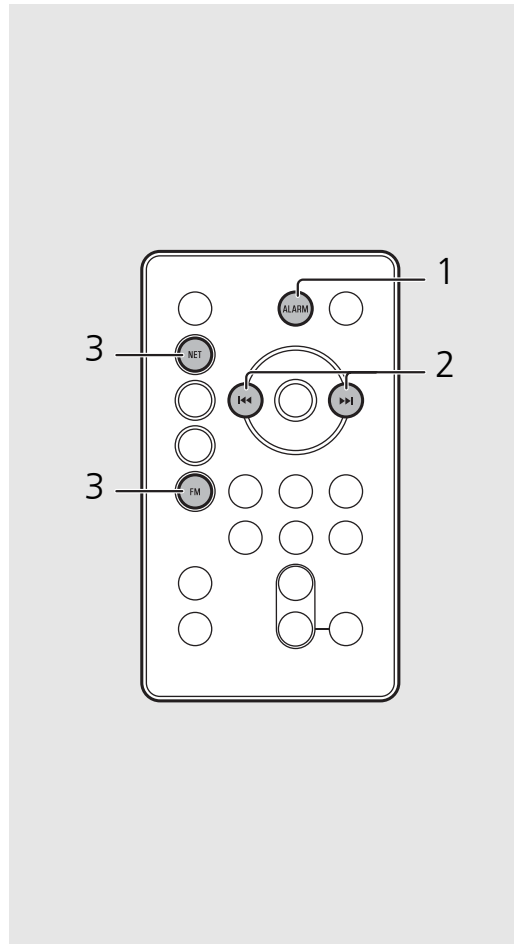

- De wekkerinstellingen worden gewist als het systeem naar de stand-bymodus gaat zonder het correct te voltooien.
- Stel het wekkertype in met behulp van "MusicCast CONTROLLER".



- U kunt de knoppen op de eenheid gebruiken om de wekker in te stellen.

1 Houd **ALARM** ingedrukt.

2 Druk op **VOLUME +/-** om de wekkertijd in te stellen.

3 (Als u een ander wekkertype dan BEEP selecteert) Druk op een van de **SOURCE**-knoppen om de bron te selecteren van waar moet worden afgespeeld.

4 (Als u een ander wekkertype dan BEEP selecteert) Gebruik **PRESET** om het nummer/de zender te selecteren om af te spelen.

- Als u een keer op de knop drukt wordt de inhoud samengevat.
- Om het nummer of de radiozender te selecteren, drukt u herhaaldelijk op de knop totdat het gespecificeerde voorgeprogrammeerde nummer verschijnt.

5 Druk op **ALARM** om de wekkerinstelling te beëindigen.

4 (Als u een ander wekkertype dan BEEP selecteert) Druk op PRESET ①-⑥ om de inhoud of de radiozender te selecteren die u wilt afspelen.

- Als u nogmaals op dezelfde **PRESET 1-6**-knop drukt wordt de inhoud samengevat.
- Voorgeprogrammeerde inhoud en radiozenders die u wilt afspelen (☞ P.22, 29).

5 Druk op VOLUME (-)/(+) om het wekkervolume in te stellen.

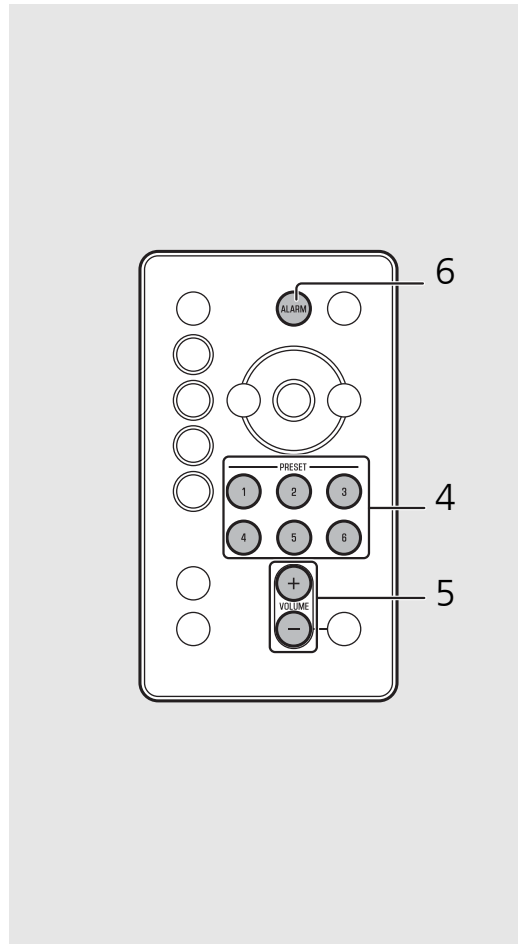

6 Druk op ALARM.

- De wekker wordt ingesteld en (●) licht op.



De wekker aan-/uitschakelen

Druk op .



- Wanneer de wekker wordt aangeschakeld, licht  op en wordt de wekkertijd een tijdje weergegeven. Wanneer  wordt uitgeschakeld door nogmaals op  te drukken, wordt de wekker uitgeschakeld.

De wekker een korte tijd uitschakelen (sluimeren)

Druk op  wanneer de wekker wordt afgespeeld.

- SNOOZE zal de wekker stoppen en na 5 minuten opnieuw afspelen.

De wekker uitschakelen

Druk op  of  wanneer de wekker wordt afgespeeld.

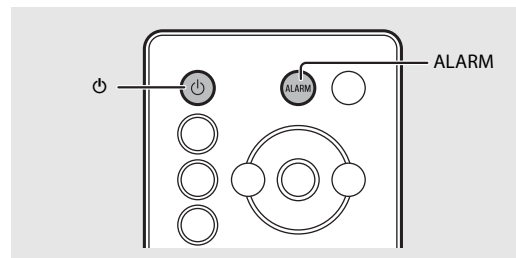
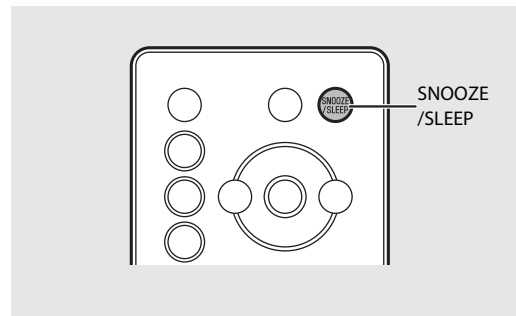
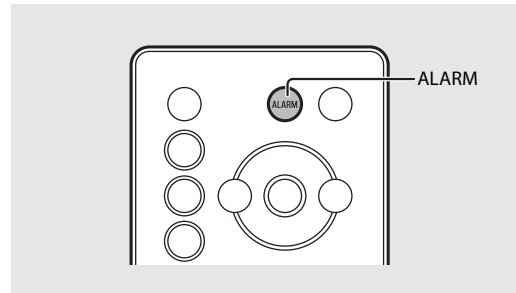

- De wekkerinstelling wordt opgeslagen, zelfs als de wekker wordt uitgeschakeld. Wanneer de wekker opnieuw wordt ingeschakeld door op **ALARM** te drukken, zal de wekker afgespeeld worden volgens de vorige wekkerinstellingen.



- Wanneer SOURCE + BEEP ingesteld is, drukt u een keer op **SNOOZE/SLEEP** om het piepgeluid te stoppen en twee keer om de audiobron te stoppen. 4 minuten nadat de audiobron gestopt werd begint het geleidelijk aan terug af te spelen en een minuut later begint ook de pieptoon opnieuw te luiden.
- Het wekkerlampje knippert wanneer de sluimerfunctie geactiveerd is.



- De wekker stopt automatisch na 60 minuten, tenzij wanneer u de wekker zelf eerder stopt.
- De wekkerinstelling wordt opgeslagen, zelfs als de wekker wordt uitgeschakeld. Wanneer de wekker opnieuw wordt ingeschakeld door op **ALARM** te drukken, zal de wekker afgespeeld worden volgens de vorige wekkerinstellingen.

De slaaptimer gebruiken

U kunt de tijd instellen die moet verstrijken voordat het toestel automatisch in stand-bymodus gaat.

Druk diverse malen op  om de tijd te selecteren.

- U kunt de tijd selecteren uit 30/60/90/120 min. of OFF.
-  licht kort op nadat de tijd is geselecteerd en de slaaptimer wordt niet ingesteld.



- Om de slaaptimer te annuleren, drukt u opnieuw op **SNOOZE/SLEEP**.

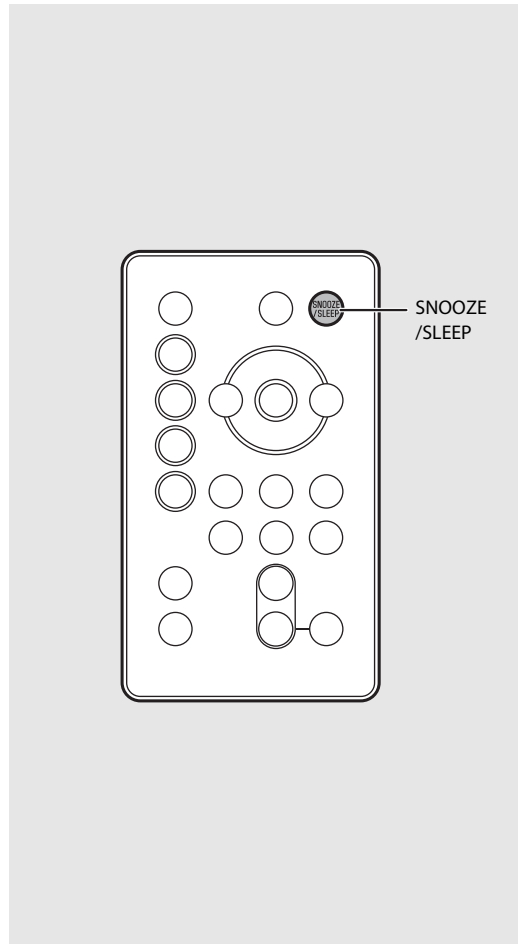

De helderheid van het display op het voorpaneel aanpassen

Druk meerdere malen op  om de helderheid te selecteren.

- AUTO (A): past de helderheid automatisch aan de omgeving aan.
- 3: helderder.
- 2: tussen 1 en 3.
- 1: donkerder.

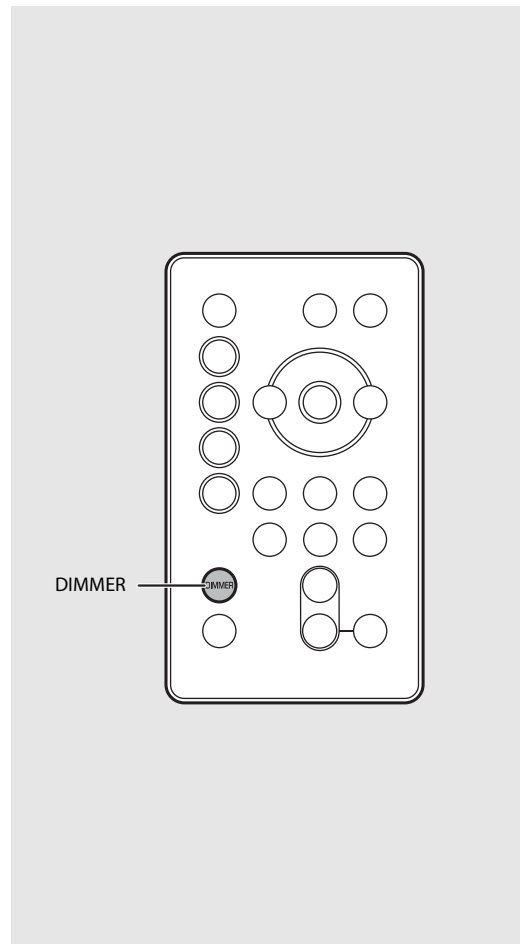

- Wanneer AUTO ingesteld is, wordt de helderheid van het display op het voorpaneel automatisch aangepast met behulp van de lichtsensor (☞ P.7). Zorg ervoor dat de sensor niet afgedekt is.

De firmware bijwerken

Wanneer er nieuwe firmware gedetecteerd wordt via het netwerk, verschijnt er "UP" op het display van het voorpaneel (druk op eender welke knop om de "UP"-melding te verwijderen van het display op het voorpaneel). Er bestaan twee manieren om de firmware te updaten.

Updaten met een mobiel toestel

U kunt "MusicCast CONTROLLER" gebruiken om de firmware te updaten. Volg de instructies van "MusicCast CONTROLLER" om de firmware te updaten.

Updaten met het toestel

1 Druk op  om het toestel uit te schakelen.

2 Trek de stekker uit het stopcontact.

3 Steek de stekker van het netsnoer terug in een stopcontact terwijl u op PRESET drukt.

- Op de eenheid knipperen de meldingen PRESET en "UP".

4 Druk op PRESET.

- De firmware wordt geüpdatet en wanneer de update voltooid is, knippert de melding "100 UP".



5 Druk op  om te controleren of het display teruggegaan is naar de normale weergave.

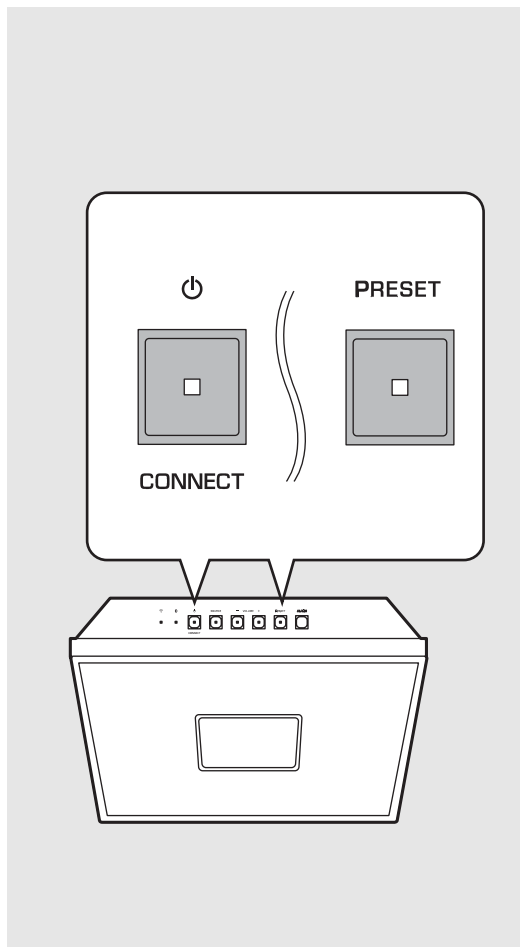

- Gebruik het toestel niet en koppel het netsnoer niet los tijdens de update.



- Wanneer de internetsnelheid onvoldoende is of het toestel via een draadloze netwerkadapter is aangesloten op het draadloze netwerk, kunnen netwerkupdates mogelijk niet worden uitgevoerd, afhankelijk van de kwaliteit van de draadloze verbinding. Als de firmwareupdate mislukt is knippert de melding "Er" op het display. Probeer in dat geval de update na een tijdje opnieuw.

De draadloze functie uitschakelen

U kunt de draadloze functies (Wi-Fi, *Bluetooth*) van de eenheid uitschakelen.

De Wi-Fi-functie uitschakelen

Wanneer de eenheid in de stand-bymodus staat, drukt u op de afstandsbediening op  terwijl u SOURCE ingedrukt houdt op de eenheid.

- "OFF" wordt weergegeven op het display van het voorpaneel wanneer u de Wi-Fi-functie uitschakelt.
- Volg de procedures in "Op het netwerk aansluiten" (P.15) en laat de eenheid opnieuw een verbinding maken met het netwerk om de Wi-Fi-functie in te schakelen.
- Wanneer de bron wordt overgeschakeld naar de netwerkinhoud terwijl de Wi-Fi-functie uitgeschakeld is, verschijnt er "OFF" op het display van het voorpaneel.

De Bluetooth-functie uitschakelen

Wanneer de eenheid in de stand-bymodus staat, drukt u op de afstandsbediening op  terwijl u SOURCE ingedrukt houdt op de eenheid.

- Elke keer wanneer de bediening herhaald wordt, schakelt deze functie naar inschakelen/uitschakelen, en verschijnt er "ON"/"OFF" op het display van het voorpaneel.
- Wanneer de bron wordt overgeschakeld naar Bluetooth terwijl de Bluetooth-functie uitgeschakeld is, verschijnt er "OFF" op het display van het voorpaneel.

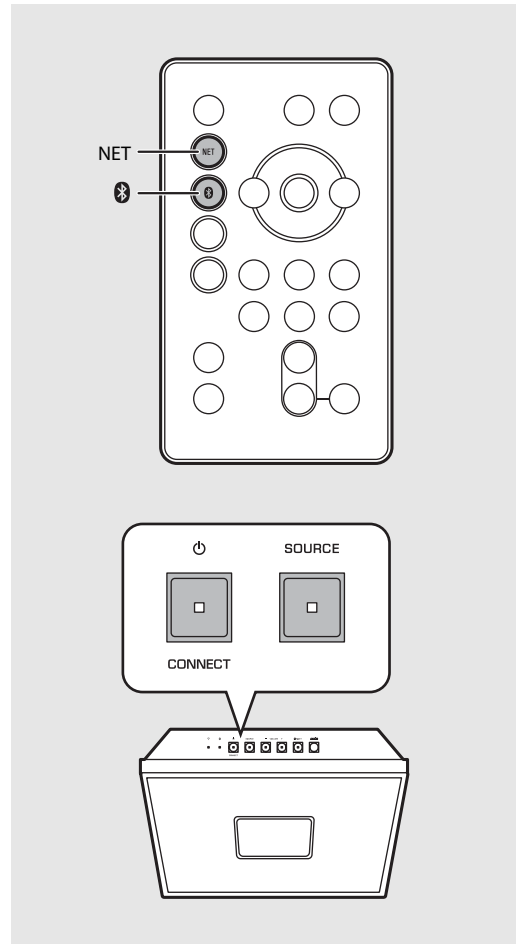

- Schakel de CLOCK-schakelaar aan de zijkant op "ON". Het is niet mogelijk om de instelling te wijzigen naar "OFF".



- De draadloze functie wordt ingeschakeld wanneer u een verbinding maakt met het netwerk of wanneer de netwerkinstelling geïnitieerd wordt.

Problemen oplossen

Raadpleeg de tabel hieronder wanneer het toestel niet naar behoren functioneert. Als het probleem hieronder niet vermeld staat, of als de aanwijzing het probleem niet verhelpt, schakel het toestel dan uit, haal de stekker uit het stopcontact en neem contact op met uw dichtstbijzijnde dealer of servicecentrum van Yamaha.

Controleer eerst of de stekkers van elke kabel stevig in de aansluitingen op elk apparaat zitten.

Algemeen

Probleem	Oorzaak	Oplossing
Het toestel schakelt over naar de stand-bymodus kort nadat de stroom is ingeschakeld. Het toestel werkt niet naar behoren.	Het netsnoer is niet goed aangesloten.	Sluit het netsnoer op de juiste manier aan.
	De eenheid kreeg een elektrische schok door een externe bron, bijvoorbeeld blikseminslag of ontlading van statische elektriciteit.	Haal het netsnoer uit het stopcontact en steek het er na ongeveer 30 seconden opnieuw in.
Geen geluid.	Er is geen geschikte bron geselecteerd.	Selecteer een geschikte bron met SOURCE op de eenheid of met de brontoetsen op de afstandsbediening (☞ P.5, 8).
	Het volume staat op het minimum of is gedempt.	Verhoog het volume.
	Het toestel is uitgeschakeld.	Schakel het toestel in en speel de muziek opnieuw af.
	De auto stand-byfunctie is geactiveerd.	
Het geluid klinkt krakerig/vervormd of er is abnormaal veel ruis.	Het volume van de invoerbron is te hoog. Of het volume van het toestel staat op een te hoog niveau.	Pas het volume aan met VOLUME.
Het toestel wordt plots uitgeschakeld.	De slaaptimer is mogelijk ingeschakeld (☞ P.34).	Schakel het toestel in en speel de signaalbron opnieuw af.
	De auto stand-byfunctie is geactiveerd (☞ P.13).	
De geselecteerde bron wordt niet afgespeeld op de ingestelde wekkertijd.	Het wekkertype staat ingesteld op BEEP.	Volg de instructies van "MusicCast CONTROLLER" om het wekkertype in te stellen op SOURCE + BEEP of SOURCE.
	De geselecteerde inhoud is niet beschikbaar.	Er kan een netwerkprobleem zijn of de service kan zijn gestopt. Selecteer een andere inhoud.
	De geselecteerde inhoud wordt stil afgespeeld.	Sommige inhoud wordt op bepaalde tijdstippen van de dag stil afgespeeld. In dat geval wordt er geen geluid weergegeven, zelfs wanneer er inhoud ontvangen wordt. Selecteer een andere inhoud.
De klokweergave verschijnt niet in de stand-bymodus.	De CLOCK-schakelaar op de eenheid staat op "OFF".	Zet de CLOCK-schakelaar op de eenheid op "ON".

Probleem	Oorzaak	Oplossing
Het display van het voorpaneel is gedimd.	De instelling van het voorste display staat op AUTO.	Stel de helderheid van het display van het voorpaneel op een andere instelling dan AUTO. Of bedek de lichtsensor niet.
De instelling van de klok is gewist.	Het netsnoer van de eenheid werd uit het stopcontact gehaald. Of er is een stroomuitval.	Sluit het netsnoer aan en stel de klok opnieuw in (☞ P.17).
U ondervindt storing van digitale of hoogfrequente apparatuur.	Het toestel staat te dicht bij digitale of hoogfrequente apparatuur.	Plaats het toestel verder van dergelijke apparatuur vandaan.
De afstandsbediening werkt niet of niet naar behoren.	De afstandsbediening wordt mogelijk buiten het werkingsbereik gebruikt.	Gebruik de afstandsbediening binnen het werkingsbereik (☞ P.8).
	De afstandsbedieningssensor van dit toestel wordt mogelijk blootgesteld aan direct zonlicht of sterke belichting zoals een fluorescentielamp met omzetter.	Wijzig de richting van de belichting of het toestel, of de plaats van het toestel.
	De batterij in de afstandbediening is misschien leeg.	Vervang de batterijen door nieuwe (☞ P.8).
	Er bevinden zich obstakels tussen de sensor van dit toestel en de afstandsbediening.	Verwijder de obstakels.

Netwerk

Probleem	Oorzaak	Oplossing
De netwerkfunctie werkt niet.	De netwerkparameters (IP-adres enz.) zijn niet correct verkregen.	Activeer de DHCP-serverfunctie van de router. contacteer de fabrikant van de router voor meer informatie over hoe u de router moet instellen.
De weergave stopt (nummers kunnen niet onophoudelijk worden weergegeven).	Er bevinden zich niet-ondersteunde bestanden op de server.	Verwijder in de map die wordt weergegeven de bestanden (inclusief afbeeldingen of verborgen bestanden) die niet door het toestel worden ondersteund.
	De instelling voor het delen van media op de pc is onjuist.	Configureer de instelling van de pc voor delen van media en selecteer het toestel als een apparaat waarmee muziekinhoud wordt gedeeld (☞ P.19).
Het toestel detecteert de pc niet.	Bepaalde beveiligingssoftware op uw pc blokkeert de toegang van het toestel tot de pc.	Controleer de instelling van de beveiligingssoftware op uw pc.
	Het toestel en de pc bevinden zich niet in hetzelfde netwerk.	Controleer de netwerkverbindingen en de instellingen van uw router en verbind vervolgens het toestel en de pc met hetzelfde netwerk.

Problemen oplossen

Probleem	Oorzaak	Oplossing
De bestanden op de pc kunnen niet weergegeven of geopend worden.	De bestanden worden niet ondersteund door het toestel of de mediaserver.	Gebruik de bestandsindeling die door zowel het toestel als de mediaserver wordt ondersteund (☞ P.43).
De internetradio kan niet worden afgespeeld.	De geselecteerde internetradiozender is tijdelijk niet beschikbaar.	De radiozender kan een netwerkprobleem hebben of de service kan zijn gestopt. Probeer de zender later opnieuw of selecteer een andere zender.
	De geselecteerde internetradiozender zendt momenteel stilte uit.	Sommige internetradiozenders zenden stilte uit op bepaalde tijdstippen. In dit geval wordt er geen geluid weergegeven, zelfs niet als er radiogolven worden ontvangen. Probeer de zender later opnieuw of selecteer een andere zender.
	De toegang tot het netwerk wordt verhinderd door de firewallinstellingen van uw netwerkapparaten (zoals de router).	Controleer de firewallinstellingen van de netwerkapparaten. De internetradio kan alleen worden afgespeeld als het de poort passeert waarop het is aangewezen door elke radiozender. Het poortnummer varieert afhankelijk van de radiozender.
De "MusicCast CONTROLLER" app detecteert het apparaat niet.	Het toestel en de mobiele apparaten bevinden zich niet in hetzelfde netwerk.	Controleer de netwerkverbindingen en de instellingen van uw router en verbind vervolgens het toestel en de pc met hetzelfde netwerk.
Het updaten van de firmware is mislukt.	De netwerkverbinding is niet stabiel.	Probeer de update na een tijdje opnieuw.
De eenheid kan geen verbinding maken met het internet via een draadloze router (toegangspunt).	De draadloze router (toegangspunt) staat uit.	Schakel de draadloze router (toegangspunt) aan.
	De eenheid staat te ver verwijderd van de draadloze router (toegangspunt).	Plaats de eenheid dicht bij de draadloze router (toegangspunt).
	Er bevindt zich een obstakel tussen de eenheid en de draadloze router (toegangspunt).	Verwijder het obstakel tussen de eenheid en de draadloze router (toegangspunt).
Het draadloos netwerk wordt niet gevonden.	De draadloze communicatie werd onderbroken door de elektromagnetische golven van een magnetron of van andere draadloze apparaten.	Wanneer u de eenheid met een draadloze verbinding gebruikt, moet u hen ver uit de buurt van elektromagnetische golven plaatsen.
	De toegang tot het netwerk wordt verhinderd door de firewallinstellingen van uw draadloze router (toegangspunt).	Controleer de firewallinstelling van de draadloze router (toegangspunt).
De iPod herkent de eenheid niet wanneer AirPlay gebruikt wordt.	Er wordt een multi-SSID ondersteunde router gebruikt.	Het is mogelijk dat de netwerkscheidingsfunctie van de router voorkomt dat de iPod een verbinding maakt met de eenheid. Gebruik SSID dat toegang kan krijgen tot de eenheid wanneer u een iPod gebruikt.

Bluetooth

Probleem	Oorzaak	Oplossing
De eenheid kan een <i>Bluetooth</i> -apparaat niet koppelen.	De eenheid is uitgeschakeld.	Schakel de eenheid aan en voer de koppeling uit (☞ P.25).
	Er is al een verbinding met een ander <i>Bluetooth</i> -apparaat.	Verbreek de verbinding van het <i>Bluetooth</i> -apparaat en voer de koppeling met het nieuwe apparaat uit.
	Deze eenheid en het apparaat zijn te ver van elkaar verwijderd.	Koppel de eenheid en het apparaat binnen een afstand van 10 m.
	Er bevindt zich dichtbij een toestel (magnetron, draadloze LAN, enz.) dat signalen uitzendt in de 2,4 GHz frequentieband.	Plaats deze eenheid uit de buurt van het toestel dat de radiofrequentiesignalen uitzendt.
	De <i>Bluetooth</i> -adapter die u met deze eenheid wilt koppelen heeft een ander wachtwoord dan "0000".	Gebruik een toestel dat het wachtwoord "0000" gebruikt.
	Het <i>Bluetooth</i> -apparaat ondersteunt A2DP niet.	Voer een koppeling uit met een apparaat dat A2DP ondersteunt.
Kan geen <i>Bluetooth</i> -verbinding maken.	De eenheid is uitgeschakeld.	Schakel de eenheid aan.
	Er is al een verbinding met een ander <i>Bluetooth</i> -apparaat.	Verbreek de huidige verbinding en maak vervolgens een verbinding met uw apparaat.
	De <i>Bluetooth</i> -functie van uw apparaat is uitgeschakeld.	Schakel de <i>Bluetooth</i> -functie op uw apparaat in.
	De koppelingsinformatie werd gewist.	Voer de koppeling opnieuw uit (☞ P.26). Deze eenheid kan gekoppeld worden aan 20 apparaten. Als u een 21ste koppeling uitvoert, wordt de koppelingsinformatie met de oudste verbindingsdatum gewist.
	Deze eenheid komt niet voor in de <i>Bluetooth</i> -verbindingslijst van het apparaat.	Voer de koppeling opnieuw uit (☞ P.26).

Probleem	Oorzaak	Oplossing
Er wordt geen geluid afgespeeld, of het geluid wordt tijdens het afspelen onderbroken.	Het volume van het verbonden apparaat staat te laag.	Zet het volumeniveau van het verbonden apparaat hoger.
	Het verbonden apparaat is niet ingesteld om Bluetooth -audiosignalen te versturen naar de eenheid.	Schakel de uitvoer in van Bluetooth -audiosignalen naar de verbonden eenheid.
	De Bluetooth -verbinding tussen het apparaat en de eenheid werd verbroken.	Maak de Bluetooth -verbinding opnieuw (☞ P.26).
	Er bevindt zich dichtbij een toestel (magnetron, draadloze LAN, enz.) dat signalen uitzendt in de 2,4 GHz frequentieband.	Plaats deze eenheid uit de buurt van het toestel dat de radiofrequentiesignalen uitzendt.
	Deze eenheid en het verbonden apparaat zijn te ver van elkaar verwijderd.	Plaats het te verbinden apparaat binnen een bereik van 10 m van de eenheid.
	De Bluetooth -functie van uw apparaat is uitgeschakeld.	Schakel de Bluetooth -functie op uw apparaat in.
	Het verbonden apparaat is niet ingesteld om Bluetooth -audiosignalen te versturen naar deze eenheid.	Controleer of de Bluetooth -functie van het verbonden apparaat correct is ingesteld.

FM-ontvangst

Probleem	Oorzaak	Oplossing
De FM-stereo-ontvangst bevat ruis.	De antenne is niet correct aangesloten.	Zorg ervoor dat de antenne correct is aangesloten en wijzig de positie van de antenne (☞ P.9).
	De radiozender die u selecteerde bevindt zich mogelijk te ver weg of het ontvangstsignaal dat via de antenne binnenkomt is niet sterk genoeg.	Gebruik een in de handel verkrijgbare buitenantenne. Meer informatie krijgt u in een speciaalzaak.
Automatisch afstemmen werkt niet.	De radiozender die u selecteerde bevindt zich mogelijk te ver weg of het ontvangstsignaal dat via de antenne binnenkomt is niet sterk genoeg.	Gebruik een in de handel verkrijgbare buitenantenne. Meer informatie krijgt u in een speciaalzaak. Gebruik de handmatige afstemmingsmethode (☞ P.28).
Kan een voorgeprogrammeerde radiozender niet selecteren.	De voorgeprogrammeerde zender (of het geheugen) is mogelijk gewist.	Programmeer de radiozenders opnieuw (☞ P.29).
Er zijn storingen en een zuivere ontvangst lukt niet, zelfs niet met een goede FM-antenne of een buitenantenne.	Er treedt mogelijk meerwegontvangst op of er is andere radiostoring.	Verander de hoogte, richting of plaats van de antenne.

Ondersteunde apparaten/media en bestandsindelingen

Ondersteunde apparaten/media

Pc's

Pc met Windows Media Player 11 of Windows Media Player 12 Geïnstalleerd.

NAS

NAS dat compatibel is met DLNA versie 1.5.

Bestandsindeling

Het toestel ondersteunt de volgende bestandsindelingen.

DLNA

- Het toestel ondersteunt de weergave van WAV- (alleen PCM-indeling), MP3-, WMA-, MPEG-4 AAC- en FLAC-bestanden (alleen 1- of 2-kanaalsaudio).
- Het toestel is compatibel met bemonsteringsfrequenties tot 192 kHz voor WAV-FLAC-, AIFF- en ALAC-bestanden en 48 kHz voor andere bestanden.
- Als u FLAC-bestanden wilt weergeven, moet u serversoftware op uw pc installeren die het delen van FLAC-bestanden via DLNA ondersteunt of een NAS gebruiken die FLAC-bestanden ondersteunt.
- DRM-inhoud (Digital Rights Management) kan niet worden weergegeven.

Technische gegevens

Ingang

AUX IN	Stereo miniaansluiting van 3,5 mm
--------	-----------------------------------

Radio

FM-radiobereik	87,5 MHz tot 108,0 MHz
----------------	------------------------

Bluetooth

Bluetooth -versie	Ver. 2.1+EDR
Ondersteund profiel	A2DP, AVRCP
Compatibele codecs	SBC, AAC
Draadloze uitvoer	Bluetooth klasse 2
Maximaal verbindingbereik	10 m (zonder obstructies)

Netwerk

Verbindingsmethode	Wi-Fi-verbinding
Radiofrequentieband	2,4 GHz
Draadloze netwerkstandaards	IEEE802.11 b/g/n
Beschikbare beveiligingsmethode	WEP, WPA2-PSK (AES), Gemengde modus
PC Client-functie	DLNA ver.1.5 ondersteund (DMP/DMR-functie)
Internetradio	vTuner ondersteund
AirPlay	AirPlay ondersteund

Versterker

Maximaal uitgangsvermogen	15 W + 15 W (6 Ω, 1 kHz, 10% THD)
---------------------------	-----------------------------------

Algemeen

Stroomtoevoer	100 tot 240 V wisselstroom, 50/60 Hz
Energieverbruik	20 W
Energieverbruik in stand-bymodus (klokweergave aan)	3,0 W of minder
Energieverbruik in ecostand-bymodus (klokweergave uit)	0,5 W of minder
Afmetingen (B × H × D)	302 × 302 × 65 mm
Gewicht	3,3 kg

Wijzigingen in specificaties voorbehouden zonder voorafgaande kennisgeving.

Bluetooth

- *Bluetooth* is een technologie voor communicatie tussen toestellen binnen een bereik van 10 meter dat de frequentieband van 2,4 GHz gebruikt, een band die zonder licentie mag worden gebruikt.

Gebruik van Bluetooth-communicatie

- De 2,4 GHz band die gebruikt wordt door *Bluetooth*-compatibele apparaten is een radioband die door veel verschillende soorten apparaten wordt gebruikt. *Bluetooth*-compatibele apparaten gebruiken echter een technologie om de invloed van andere componenten die dezelfde radioband gebruiken te minimaliseren, zoals invloed op de communicatiesnelheid of -afstand en in sommige gevallen het verbreken van de communicatie.
- De snelheid van de signaaloverdracht en de afstand waarin de communicatie mogelijk is verschilt afhankelijk van de afstand tussen de communicerende apparaten, de aanwezigheid van obstakels en de aanwezigheid van andere radiogolven van andere toestellen.
- Yamaha garandeert niet altijd een draadloze verbinding tussen deze eenheid en een apparaat dat compatibel is met de *Bluetooth*-functie.

Handelsmerken

AirPlay, iPad, iPhone, iPod, iPod touch, en iTunes zijn handelsmerken van Apple Inc., geregistreerd in de V.S. en andere landen.

AirPlay werkt met iPhone, iPad en iPod touch met iOS 4.3.3 of nieuwer, Mac met OS X Mountain Lion of nieuwer, en Mac en pc met iTunes 10.2.2 of nieuwer. (Sinds augustus 2015)



DLNA™ en DLNA CERTIFIED™ zijn handelsmerken of gedeponeerde handelsmerken van Digital Living Network Alliance. Alle rechten voorbehouden. Ongeautoriseerd gebruik is streng verboden.



Het logo Wi-Fi CERTIFIED is een keurmerk van Wi-Fi Alliance. Het identificatieteken Wi-Fi Protected Setup is een teken van Wi-Fi Alliance.

Wi-Fi, Wi-Fi Alliance, Wi-Fi CERTIFIED, Wi-Fi Protected Setup, WPA en WPA2 zijn handelsmerken of gedeponeerde handelsmerken van Wi-Fi Alliance.



Het **Bluetooth**®-woordteken en logo's zijn gedeponeerde handelsmerken van Bluetooth SIG, Inc. en elk gebruik van deze tekens door Yamaha Corporation gebeurt onder licentie.

Bluetooth protocol stack (Blue SDK)

Copyright 1999-2014 OpenSynergy GmbH

Alle rechten voorbehouden. Alle ongepubliceerde rechten voorbehouden.

Uitleg over GPL

Dit product gebruikt GPL/LGPL open-source software in sommige delen. U hebt allen het recht om de open-source code te verkrijgen, te vermenigvuldigen, te wijzigen en te herverdelen. Voor meer informatie over GPL/LGPL open-source software en hoe het te verkrijgen en over de GPL/LGPL-licentie, gelieve de website van Yamaha Corporation te raadplegen: (<http://download.yamaha.com/sourcecodes/musiccast/>).

Windows™

Windows is een gedeponeerde handelsmerk van Microsoft Corporation in de V.S. en andere landen.

Internet Explorer, Windows Media Audio en Windows Media Player zijn handelsmerken of gedeponeerde handelsmerken van Microsoft Corporation in de Verenigde Staten en/of andere landen.

Android™

Android en Google Play zijn handelsmerken van Google, Inc.



MusicCast is een handelsmerk of gedeponeerde handelsmerk van Yamaha Corporation.

ПРЕДУПРЕЖДЕНИЕ: ВНИМАТЕЛЬНО ПРОЧИТАЙТЕ ЭТО ПЕРЕД ИСПОЛЬЗОВАНИЕМ АППАРАТА.

- 1 Для обеспечения наилучшего результата, пожалуйста, внимательно прочитайте данную инструкцию. Храните ее в безопасном месте для будущих справок.
- 2 Данную аудиосистему следует устанавливать в хорошо проветриваемом, прохладном, сухом, чистом месте вдали от прямого воздействия солнечных лучей, источников тепла, вибрации, пыли, влаги и/или холода. Для обеспечения надлежащей вентиляции оставьте свободным.
Сверху: 15 см, По сторонам: 10 см
- 3 Во избежание шумов и помех, данный аппарат следует размещать на некотором расстоянии от других электрических приборов, двигателей или трансформаторов.
- 4 Во избежание накопления влаги внутри данного аппарата, что может вызвать электрошок, пожар, привести к поломке данного аппарата, и/или представлять телесное повреждение, не следует размещать данный аппарат в среде, подверженной резким изменениям температуры с холодной на жаркую, или в среде с повышенной влажностью (например, в комнате с увлажнителем воздуха).
- 5 Не устанавливайте данный аппарат в местах, где есть риск падения других посторонних объектов на данный аппарат и/или где данный аппарат может подвергнуться попаданию капель брызг жидкостей. На крышке данного аппарата, не следует располагать:
 - Другие компоненты, так как это может привести к поломке и/или обесцвечиванию поверхности данного аппарата.
 - Горящие объекты (например, свечи), так как это может привести к пожару, поломке данного аппарата и/или представлять телесное повреждение.
 - Емкости с жидкостями, так как при их падении жидкости могут вызвать поражение пользователя электрическим током и/или привести к поломке данного аппарата.
- 6 Во избежание прерывания охлаждения данного аппарата, не следует покрывать данный аппарат газетой, скатертью, занавеской и т.д. Повышение температуры внутри данного аппарата может привести к пожару, поломке данного аппарата и/или представлять телесное повреждение.
- 7 Пока все соединения не завершены, не следует подключать данный аппарат к розетке.
- 8 Не используйте данный аппарат, установив его верхней стороной вниз. Это может привести к перегреву и возможной поломке.
- 9 Не применяйте силу по отношению к переключателям, ручкам и/или проводам.
- 10 При отсоединении силового кабеля питания от розетки, вытягивайте его, удерживая за вилку; ни в коем случае не тяните кабель.
- 11 Не применяйте различные химические составы для очистки данного аппарата; это может привести к разрушению покрывающего слоя. Используйте чистую сухую ткань.
- 12 Используйте данный аппарат с соблюдением напряжения, указанном на данном аппарате. Использование данного аппарата при более высоком напряжении, превышающем указанное, является опасным, и может стать причиной пожара, поломки данного аппарата, и/или представлять телесное повреждение. Yamaha не несет ответственности за любую поломку или ущерб вследствие использования данного аппарата при напряжении, не соответствующем указанному напряжению.
- 13 Во избежание поломки от молнии, отключите силовой кабель питания от розетки во время электрической бури.
- 14 Не пробуйте модифицировать или починить данный аппарат. При необходимости свяжитесь с квалифицированным сервисным центром Yamaha. Корпус аппарата не должен открываться ни в коем случае.
- 15 Если вы не собираетесь использовать данный аппарат в течение продолжительного промежутка времени (например, во время отпуска), отключите силовой кабель переменного тока от розетки.
- 16 Прежде, чем делать вывод, что устройство неисправно, обязательно обратитесь к разделу “Устранение неисправностей”, в котором описаны часто встречающиеся ошибки во время использования.
- 17 Перед перемещением данного аппарата установите его в режим ожидания нажатием кнопки Φ , и отсоедините силовой кабель переменного тока от розетки.
- 18 При внезапном изменении окружающей температуры образовывается конденсация. Отсоедините силовой кабель питания от сети и не пользуйтесь аппаратом.
- 19 Аппарат может нагреваться при его продолжительном использовании. Отключите питание, затем дайте аппарату остыть.
- 20 Данный аппарат следует устанавливать возле розетки переменного тока, куда можно свободно протянуть силовой кабель.
- 21 Батарейки не должны подвергаться нагреву от солнечных лучей, огня или похожих источников. Батарейки следует утилизировать в соответствии с местными нормами.
- 22 Излишнее звуковое давление от внутриушных телефонов и наушников может привести к потере слуха.

ПРЕДУПРЕЖДЕНИЕ

ВО ИЗБЕЖАНИЕ ПОЖАРА ИЛИ УДАРА ЭЛЕКТРИЧЕСКИМ ТОКОМ НЕ ПОДВЕРГАЙТЕ ДАННЫЙ АППАРАТ ВОЗДЕЙСТВИЯМ ДОЖДЯ ИЛИ ВЛАГИ.

Данный аппарат считается не отключенным от источника переменного тока все то время, пока он подключен к розетке, даже если данный аппарат находится в выключенном положении через Φ . Данное положение является режимом ожидания. В этом режиме электропотребление данного аппарата снижается до минимума.

Радиоволны могут оказать влияние на электронные устройства медицинского назначения. Не используйте данный аппарат вблизи таких устройств или в медицинских учреждениях.

Не используйте это устройство ближе, чем в 22 см от людей с имплантированным кардиостимулятором или дефибриллятором.

■ Примечания по пультам дистанционного управления и батарейкам

- Избегайте попадания воды или других жидкостей на пульт ДУ.
- Не роняйте пульт ДУ.
- Не оставляйте или храните пульт ДУ в местах со следующими условиями:
 - в местах с повышенной влажностью, например, возле ванной;
 - в местах с повышенной температурой, например, возле обогревателя или плиты;
 - в местах с крайне низкими температурами;
 - в запыленных местах.
- Вставляйте батарейку в соответствии с маркировкой полярности (+ и –).
- При обнаружении следующих состояний замените все батарейки:
 - сократилась дальность действия пульта ДУ;
 - индикатор передачи не мигает или тускло светится.
- Если батарейка села, немедленно удалите ее из пульта ДУ, чтобы предотвратить взрыв или утечку кислоты.
- При обнаружении утечки из батареек, немедленно удалите их, соблюдая осторожность, чтобы не прикоснуться к вытекшему веществу. В случае попадания вытекшего вещества на кожу, в глаза или в рот, немедленно смойте вещество водой и обратитесь к врачу. Перед установкой новых батареек, тщательно протрите отделение для батареек.
- Не используйте старые батарейки вместе с новыми. Это может привести к сокращению срока службы новых батареек или вызвать утечку в старых батарейках.
- Не используйте различные типы батареек (например, щелочные и марганцевые батарейки) одновременно. Несмотря на одинаковый внешний вид, технические характеристики батареек могут отличаться. Установка батареек с несоблюдением полярности может привести к взрыву.
- Перед установкой новых батареек протрите отделение для батареек.
- Утилизируйте батарейки в соответствии с действующими нормами.
- Держите батарейки в недоступном для детей месте. Если ребенок случайно проглотит батарейку, немедленно обратитесь к врачу.

- Если пульт ДУ долго не используется, выньте батарейки из пульта ДУ.
- Не заряжайте и не разбирайте поставляемые батарейки.

Пользователь устройства не должен проводить инженерный анализ, декомпилировать, изменять или дезассемблировать программное обеспечение, используемое в данном устройстве, ни частично, ни в целом. Корпоративные пользователи, сотрудники самой корпорации и их партнеры по бизнесу должны соблюдать договорные запреты, оговоренные в данной статье. Если условия данной статьи или данного договора не могут быть соблюдены, пользователь должен незамедлительно прекратить использование программного обеспечения.

Мы, компания Yamaha Music Europe GmbH, объявляем, что это устройство соответствует основным требованиям и другим важным положениям Директивы 1999/5/EC.

Yamaha Music Europe GmbH

Siemensstr. 22-34 25462 Rellingen, Germany
Tel: +49-4101-303-0



Табличка с номинальными данными находится на нижней стороне аппарата.

Содержание

ПРЕДУПРЕЖДЕНИЕ: ВНИМАТЕЛЬНО ПРОЧИТАЙТЕ ЭТО ПЕРЕД ИСПОЛЬЗОВАНИЕМ АППАРАТА.....i

Введение.....4

Поставляемые аксессуары.....4
О данном руководстве.....4

Название компонентов.....5

Верхняя панель.....5
Задняя/боковая панель.....6
Дисплей передней панели.....7
Пульт дистанционного управления.....8

Подготовка.....9

Подключение FM-антенны.....9
Подключение адаптера переменного тока.....9
Установка.....10
Включение питания.....13
Установка приложения "MusicCast
CONTROLLER".....14
Подключение к сети.....15
Подключение к сети путем совместного
использования параметров устройства под
управлением iOS.....16
Настройка часов.....17

Воспроизведение сетевого содержимого.....18

Прослушивание песен на компьютере.....19

Настройка общего доступа к музыкальным
файлам.....19
Воспроизведение песен на ПК.....20

Прослушивание интернет- радио.....21

Предустановка сетевого содержимого.....22

Предустановка содержимого.....22
Выбор предустановленного содержимого.....22

Прослушивание музыки с помощью AirPlay.....23

Воспроизведение песен с помощью iPod.....23
Воспроизведение песен с помощью iTunes.....23

Прослушивание музыки через подключение Bluetooth.....24

Сопряжение аппарата с устройством
Bluetooth.....24
Выполнение сопряжения и воспроизведение
музыки.....25
Подключение сопряженного устройства *Bluetooth*
и воспроизведение музыки.....26

Прослушивание внешних источников.....27

Прослушивание FM- радиостанций.....28

Настройка FM-радиостанций.....28
Предустановка FM-радиостанций.....29
Выбор предустановленных FM-радиостанций.....29

Использование функции будильника.....30

Три типа сигналов.....30
Источник.....30

Повтор сигнала.....30
Установка времени будильника на аппарате.....31
Включение и выключение будильника.....33
Остановка будильника на короткое время
(функция повтора сигнала).....33
Выключение будильника.....33

Использование таймера сна.....34

Настройка яркости дисплея передней панели.....35

Обновление встроенного программного обеспечения.....36

Обновление с помощью мобильного
устройства.....36
Обновление с помощью аппарата.....36

Отключение функции беспроводной связи.....37

Отключение функции Wi-Fi.....37
Отключение функции *Bluetooth*.....37

Устранение неисправностей.....38

Неисправности общего характера.....38
Сеть.....39
Bluetooth.....41
Прием FM.....42

Поддерживаемые устройства/ форматы медиафайлов.....43

Технические характеристики.....44

Товарные знаки.....45

Стиль установки на полке 10

Музыкальное пространство вокруг полки

Два стиля установки

Стиль установки на стене 11

Музыкальный интерьер в гармонии со стеной

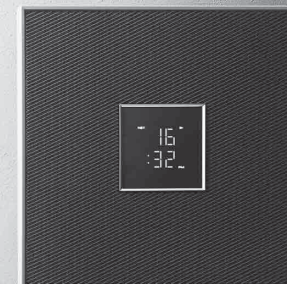

Введение

Проверьте содержимое упаковки и ознакомьтесь с полезными инструкциями в данном руководстве.

Поставляемые аксессуары

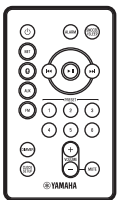

Пульт дистанционного управления

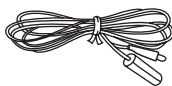

FM-антенна

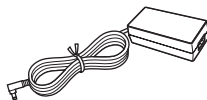

Адаптер переменного тока
(модель: NU40-R150266-I3 или
EADP-38EB A)



Кабель питания



Стойка

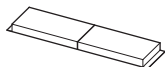

Нескользящая накладка
(для установки на полке)
x 2



Нескользящая накладка
(для установки на стене)
x 2

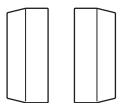

Крышка x 2



Руководство по установке
MusicCast

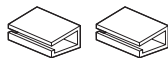

Кабельный
зажим x 2

О данном руководстве

- В основном описаны способы управления данным аппаратом с помощью пульта дистанционного управления.
- Мобильные устройства под управлением iOS и Android вместе именуются “мобильными устройствами”. Конкретный тип мобильного устройства указывается в объяснениях по мере необходимости.
- Понятие “iPod”, описанное в данном руководстве, может также относиться к “iPhone” или “iPad”.
- Иллюстрации могут отличаться от фактических изображенных элементов.
- Символы.



Указывает на меры предосторожности при использовании аппарата и ограничения его функций.



Указывает на дополнительные инструкции по оптимальному использованию.





Указывает на соответствующие справочные страницы.

Название компонентов

Ознакомьтесь со всеми компонентами и их функциями.

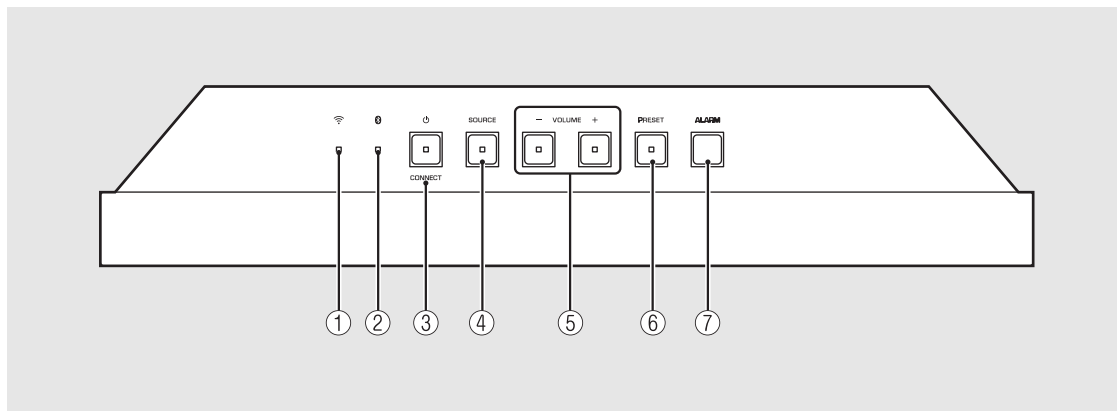
Верхняя панель



- ① Индикатор Wi-Fi (↗ стр.15)
- ② Индикатор *Bluetooth* (↗ стр.25, 26)
- ③  (питание)/CONNECT (↗ стр.15)
- ④ SOURCE (↗ стр.31)
- ⑤ VOLUME-/+
Регулировка уровня громкости.
- ⑥ PRESET (↗ стр.22, 29)
- ⑦ ALARM (↗ стр.31)

Задняя/боковая панель

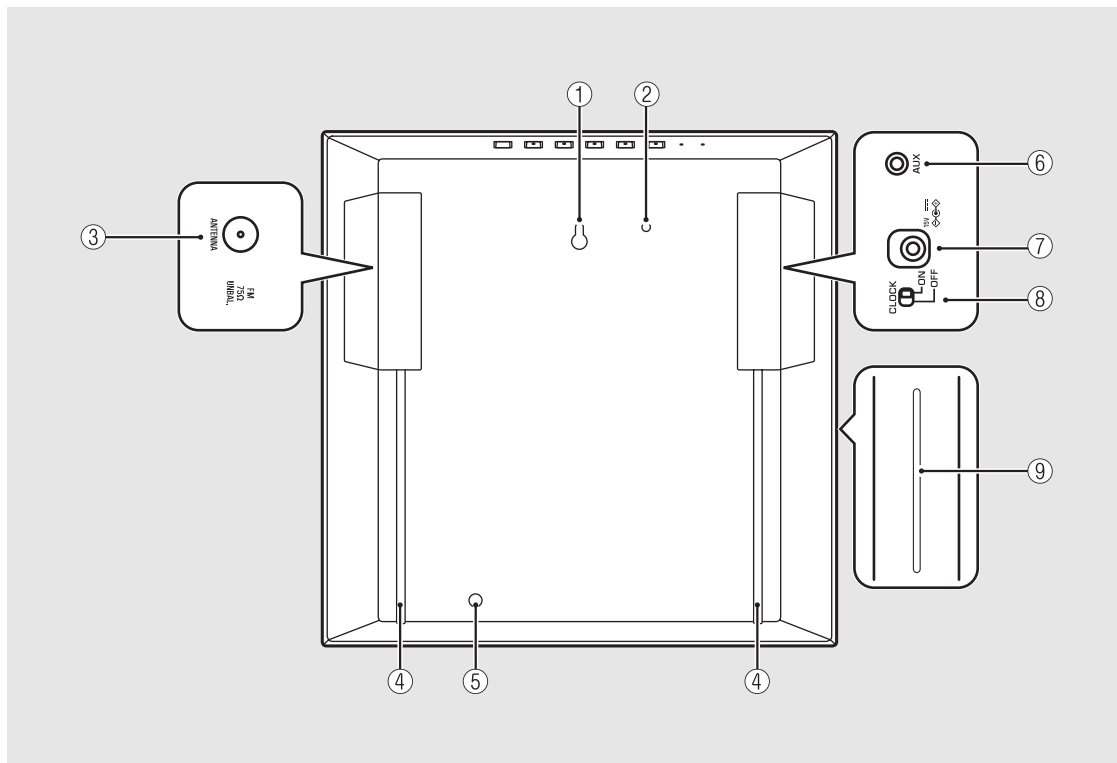

- ① Отверстие для настенной установки (☞ стр.11)
- ② Резьбовое отверстие для крепления страховочного тросика (M4)
- ③ Разъем ANTENNA (☞ стр.9)
- ④ Выемка для кабеля (☞ стр.9)
- ⑤ Резьбовое отверстие для установки стойки (☞ стр.10)
- ⑥ Разъем AUX (☞ стр.27)
- ⑦ Разъем питания DC (☞ стр.9)
- ⑧ Переключатель CLOCK (☞ стр.17)
- ⑨ Отсек беспроводной антенны



- Не вставляйте в отверстие посторонние предметы, такие как карты или листы бумаги. Это может привести к возгоранию или неисправности.

Дисплей передней панели

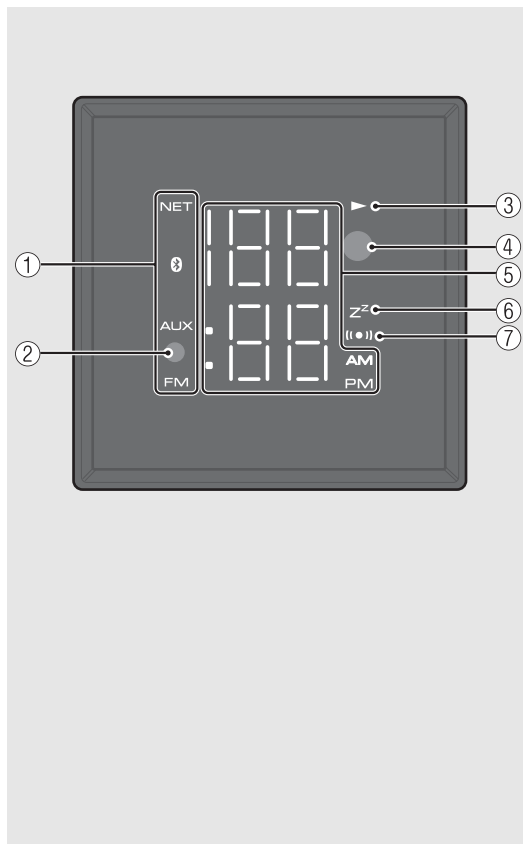

- ① **Индикатор источника**
Показывает выбранный источник.
- ② **Датчик освещения**
Определяет окружающее освещение. Не закрывайте этот датчик.
- ③ **Индикатор воспроизведения**
Отображает режим воспроизведения.
- ④ **Датчик дистанционного управления** (☞ стр.8)
- ⑤ **Многофункциональный индикатор**
Отображает различную информацию, в том числе время или FM-радиостанцию.
- ⑥ **Индикатор таймера сна**
Загорается при установленном таймере сна (☞ стр.34).
- ⑦ **Индикатор будильника**
Загорается при установленном будильнике (☞ стр.31).



Настройка яркости дисплея

Можно настроить яркость дисплея передней панели нажатием кнопки **DIMMER** на пульте дистанционного управления (☞ стр.35).

Пульт дистанционного управления

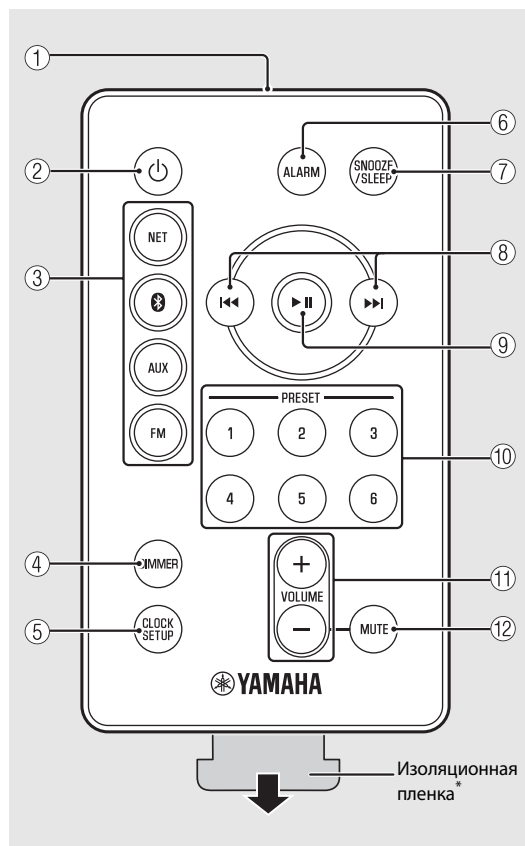

① Передачик инфракрасного сигнала

② (питание) (☞ стр.13)

③ Кнопки источников

Переключение источников аудиосигнала для воспроизведения.

④ DIMMER (☞ стр.35)

⑤ CLOCK SETUP (☞ стр.17)

⑥ ALARM (☞ стр.31, 33)

⑦ SNOOZE/SLEEP (☞ стр.33, 34)

⑧ (☞ стр.17, 20)

⑨ (☞ стр.20)

⑩ PRESET 1-6 (☞ стр.22, 29)

⑪ VOLUME +/-

Регулировка уровня громкости.

⑫ MUTE

Включение или выключение звука.

В режиме выключения звука на устройстве мигает VOLUME +/-.

* Перед использованием удалите изоляционную пленку из пульта дистанционного управления.

Управление с помощью пульта дистанционного управления

Направьте пульт дистанционного управления на датчик дистанционного управления на аппарате.

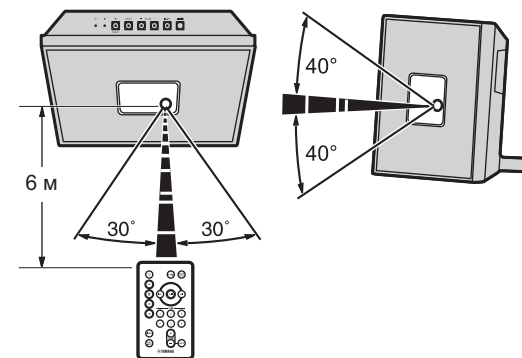

Замена батарейки

- Проверьте полюс батарейки "+" и вставьте ее соответствующим образом.
- Нажимая на защелку в направлении **A**, сдвиньте держатель батарейки в направлении **B**.

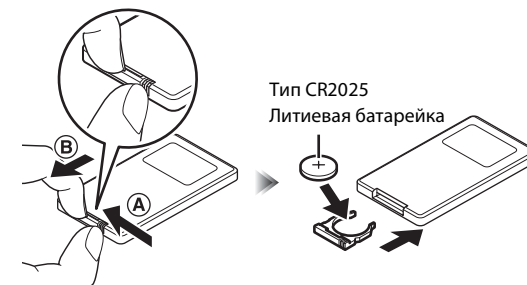

Подготовка

Подключите FM-антенну или адаптер переменного тока и включите аппарат.

Не подключайте кабель питания аппарата до тех пор, пока не будут подключены все прочие кабели.

Подключение FM-антенны

- 1 Подключите прилагаемую антенну к аппарату.
- 2 Пропустите кабель антенны через выемку для кабеля на задней стороне.

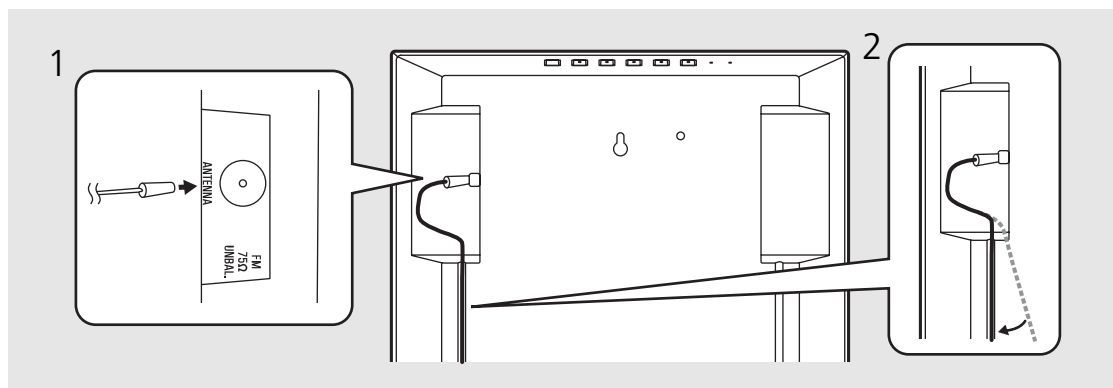

- Если прием радиочастот прилагаемой антенной недостаточен, можно приобрести внешнюю антенну, которая может улучшить прием.

Подключение адаптера переменного тока

- 1 Подключите адаптер переменного тока.
- 2 Пропустите кабель через выемку для кабеля на задней стороне.

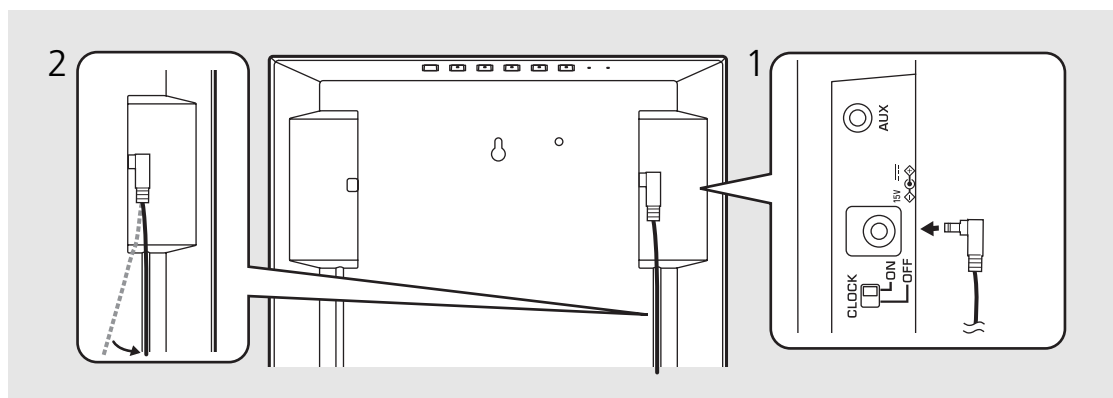

Установка

При установке на полке

1 Прикрепите нескользящие накладки к нижней части аппарата (в 2 местах).

- Прикрепите входящий в комплект кабельный зажим к нижней части аппарата. Также можно собрать вместе кабели.

2 Прикрепите прилагаемую стойку.

3 Прикрепите крышку.

- При использовании внешней антенны или подключения к гнезду AUX прикрепить крышку может быть невозможно. В этом случае можно использовать аппарат без крышки.

4 Установите FM-антенну с помощью булавок в место, обеспечивающее чистый прием.

5 Подключите кабель питания к адаптеру переменного тока.

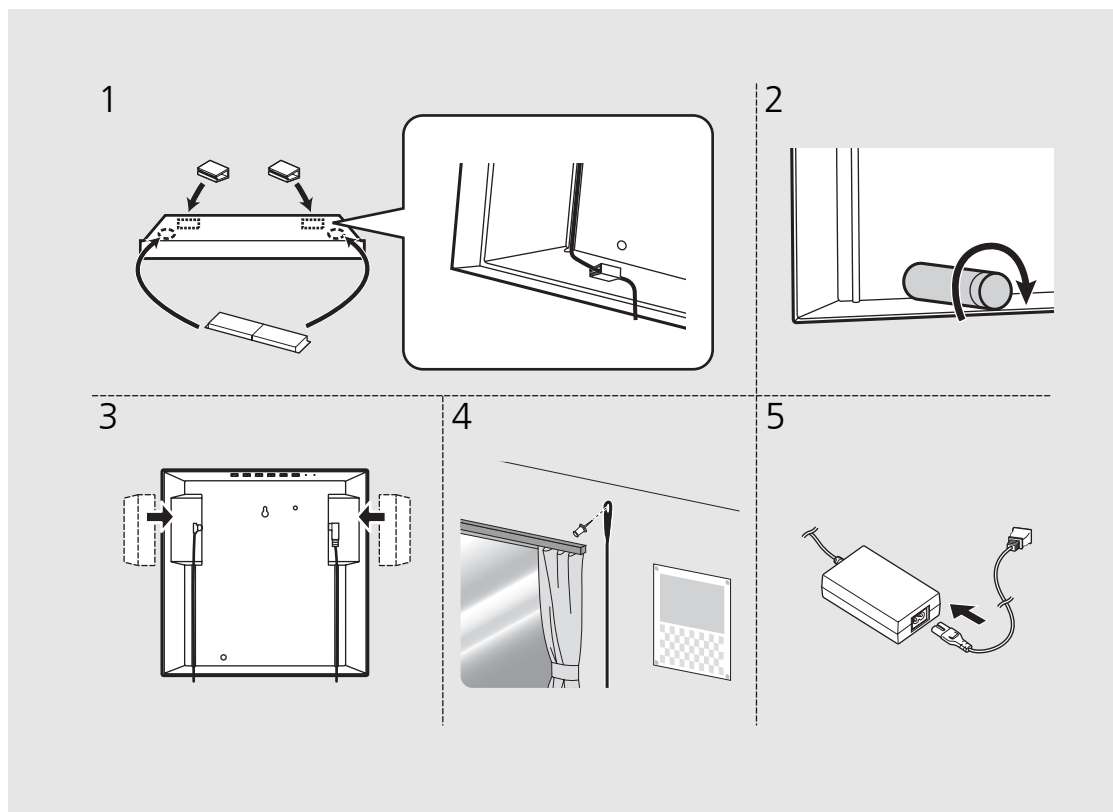

- Расстелите мягкую ткань или другой защитный коврик на столе перед установкой.

При установке аппарата на стену

1 Прикрепите крышку.

- При использовании внешней антенны или подключения к гнезду AUX прикрепить крышку может быть невозможно. В этом случае можно использовать аппарат без крышки.

2 Прикрепите нескользящие накладки к задней части аппарата (в 2 местах).

3 Вставьте винт в стену.

- Подготовьте имеющийся в продаже резьбонарезающий винт (диаметр винта от 3,5 мм до 4 мм).
- Не устанавливайте аппарат на тонкую фанеру или на стену из мягкого материала. В противном случае винт может выйти из отверстия, и аппарат может упасть, что может привести к повреждению или травме.
- Не устанавливайте аппарат на стене с помощью гвоздей, клея или неустойчивого оборудования. Длительное использование и вибрация могут вызвать падение аппарата.

Продолжение на следующей странице ➔

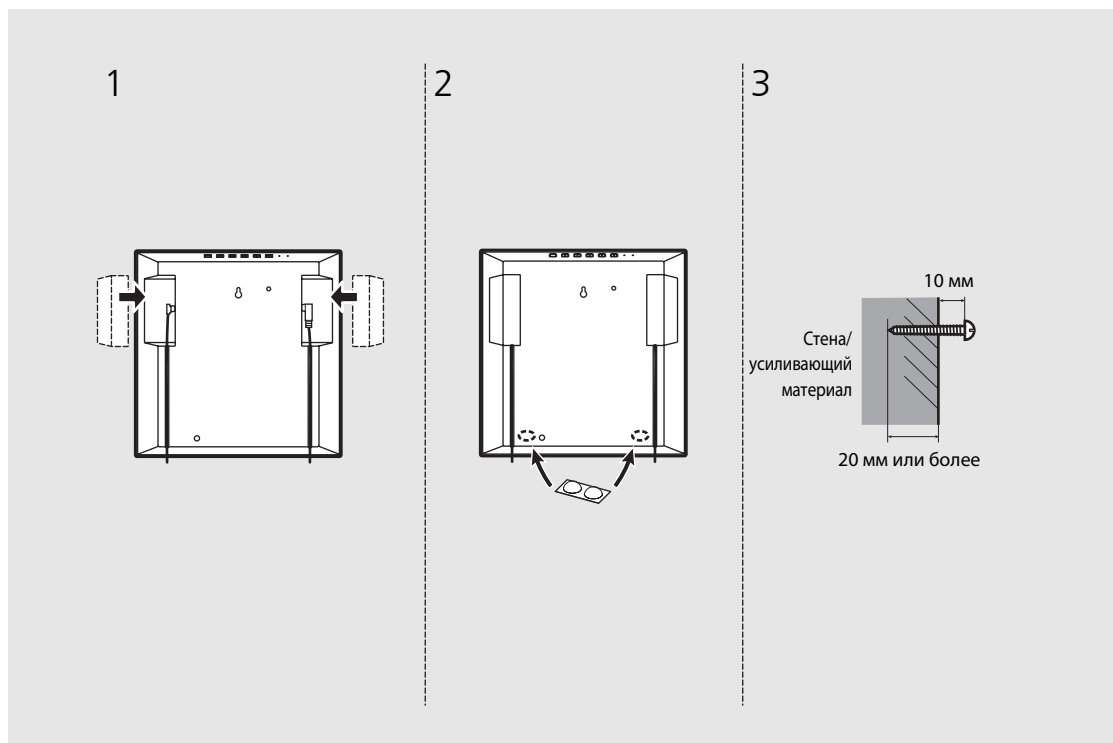

- Безопасная установка входит в ответственность владельца. Компания Yamaha не несет ответственности за несчастные случаи, вызванные неправильной установкой. Если вы не уверены в прочности стен, обратитесь к специалисту по установке.

4 Зацепите отверстие для настенной установки за головку винта.

- Убедитесь, что винт надежно удерживается узкой частью отверстия.
- Для предотвращения падения аппарата рекомендуется прикрепить имеющийся в продаже страховочный тросик. Для крепления используйте имеющийся в продаже винт (M4 x 8 мм).

5 Установите FM-антенну с помощью булавок в место, обеспечивающее чистый прием.

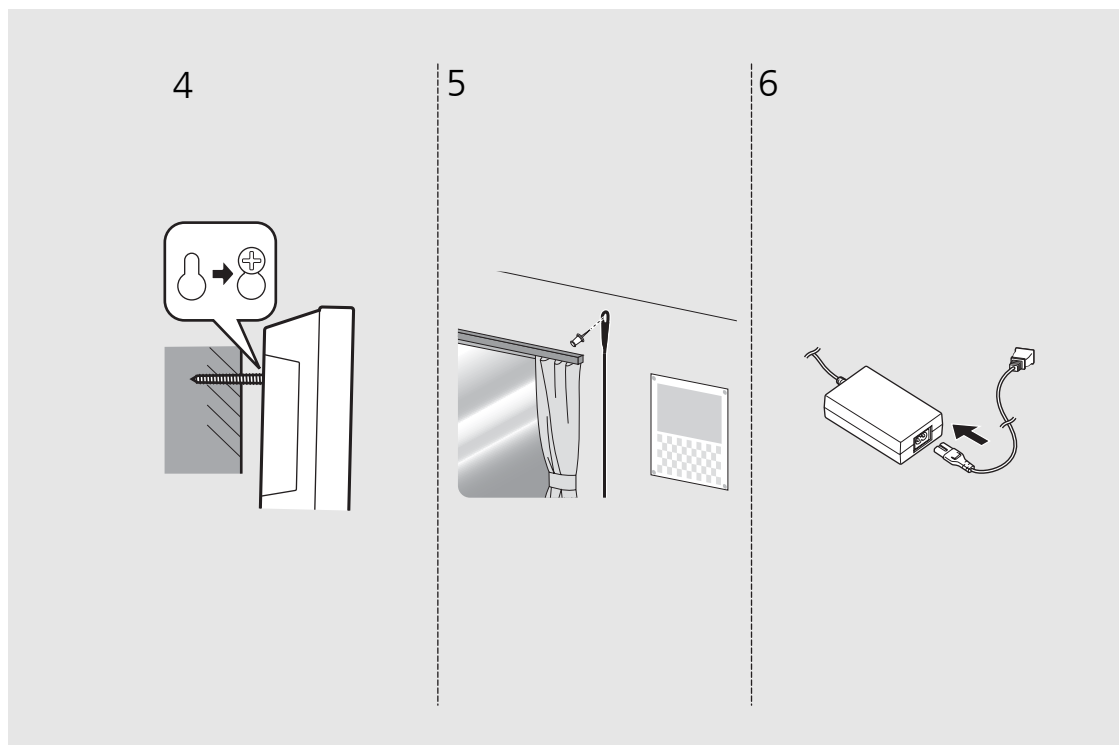

6 Подключите кабель питания к адаптеру переменного тока.

- Поместите кабель таким образом, чтобы не зацепиться за него рукой или ногой.



Включение питания

Вставьте кабель питания в розетку и нажмите .

- Аппарат включится.
- Снова нажмите  для выключения (режим ожидания).
- Положение переключателя CLOCK сбоку ( стр.6), когда отображение часов включено или выключено, переводит аппарат в состояние "Режим ожидания" или "Экологический режим ожидания" соответственно (см. таблицу справа).

Автоматический режим ожидания

Автоматический режим ожидания может быть включен/выключен следующим образом.

- 1 Удерживая кнопку SOURCE на аппарате, вставьте кабель питания в розетку.
- 2 Нажмите и удерживайте нажатой кнопку SOURCE.
 - Дисплей передней панели показывает "ON" или "OFF".

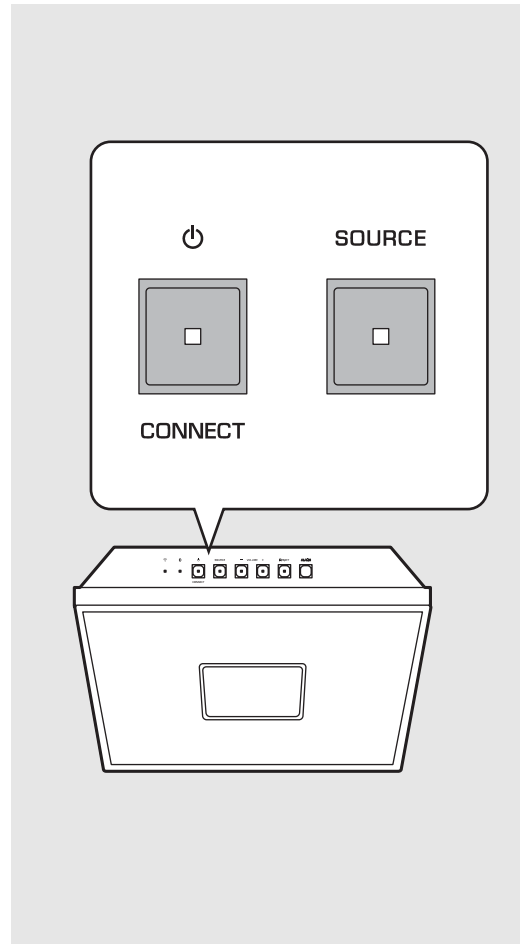

Состояние в режиме ожидания/экологическом режиме ожидания

	Режим ожидания	Экологический режим ожидания
Настройка часов	Да	Нет
Включение/выключение будильника	Да	Нет
Управление через приложение	Да	Нет
Отображение часов	Да	Нет
Сетевое подключение	Да	Нет
Подключение Bluetooth	Да	Нет



- Установите переключатель CLOCK в положение "ON" при использовании приложения "MusicCast CONTROLLER".
- При включении аппарата в первый раз после покупки индикатор Wi-Fi мигает, и аппарат автоматически начинает поиск устройства под управлением iOS ( стр.16).



- Когда включен автоматический режим ожидания (настройка по умолчанию), аппарат будет автоматически переходить в режим ожидания при следующих условиях.
 - Когда аппарат не воспроизводит звук аудиовхода и не используется в течение примерно 20 минут, если в качестве источника выбран Bluetooth или NET.
 - Когда аппарат не используется в течение 8 часов, независимо от аудиовхода.

Установка приложения “MusicCast CONTROLLER”

Для подключения аппарата к сети и воспроизведения потокового содержимого или интернет-радио нужно воспользоваться специальным бесплатным приложением “MusicCast CONTROLLER” для мобильного устройства. Для получения дополнительной информации найдите приложение “MusicCast CONTROLLER” в App Store или Google Play™.

- Приложение поддерживает устройства iPhone/iPad/iPod touch и мобильные устройства Android.

Возможности “MusicCast CONTROLLER”

- Установка сетевых настроек данного аппарата и подключение к сети Wi-Fi
- Воспроизведение музыки, хранящейся на компьютерах (серверах)
- Выбор интернет-радиостанции
- Распространение и прием аудио между аппаратом и другими устройствами Yamaha MusicCast
- Настройка часов
- Установка будильника
- Настройка тона звука

Для получения дополнительной информации см. “Руководство по установке MusicCast”.

Подключение к сети

Можно воспроизводить музыкальные файлы, хранящиеся на вашем ПК, мобильных устройствах, DLNA*-совместимом NAS, или аудиосодержимое из Интернета, подключив данный аппарат к сети. Аппаратом также можно управлять с помощью мобильного устройства.

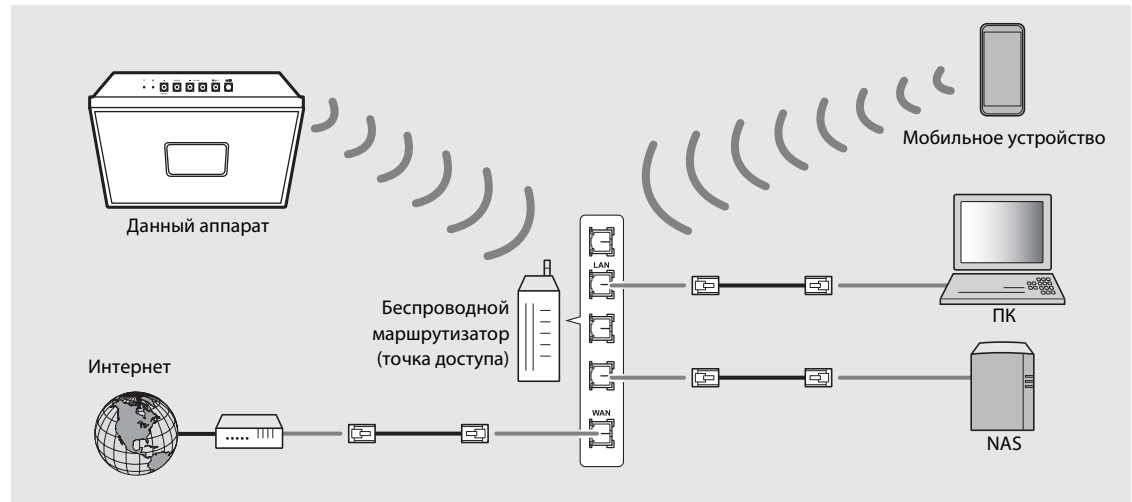

* Digital Living Network Alliance

- 1 Запустите "MusicCast CONTROLLER".
 - 2 Начните настройку сети в "MusicCast CONTROLLER".
 - 3 Следуйте инструкциям "MusicCast CONTROLLER" по нажатию и удержанию кнопки CONNECT на аппарате.
 - 4 Установите сетевое подключение в соответствии с указаниями "MusicCast CONTROLLER".
- Аппарат будет готов к подключению к сети, и индикатор Wi-Fi (☞ стр.5) начнет мигать.
 - Когда аппарат подключится к сети, загорится индикатор Wi-Fi (☞ стр.5).



- Для подключения к сети требуется "MusicCast CONTROLLER". Перед подключением к сети подключите мобильное устройство, на котором установлено приложение "MusicCast CONTROLLER", к беспроводному маршрутизатору (точке доступа), который будет использоваться.
- Для получения дополнительной информации о подключении к сети Интернет см. руководство пользователя сетевых устройств.
- Некоторые программы безопасности, установленные на ПК, или настройки брандмауэра сетевых устройств (таких как маршрутизатор) могут заблокировать доступ данного аппарата к сетевым устройствам или Интернету. В таком случае измените настройки программ безопасности или сетевых устройств.

Инициализация сетевых настроек

- 1 Нажмите  для выключения аппарата.
- 2 Извлеките вилку из розетки.
- 3 Удерживая , вставьте кабель питания в розетку.
 - После мигания индикатора источника (NET и ) в течение нескольких секунд экран изменится на отображение часов.

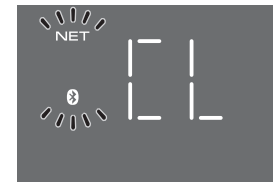

Подключение к сети путем совместного использования параметров устройства под управлением iOS

При включении аппарата в первый раз после покупки или инициализации сетевых настроек (☞ стр.15) индикатор Wi-Fi мигает, и аппарат автоматически начинает поиск устройства под управлением iOS (например, iPhone). Беспроводное подключение можно легко настроить, применив сетевые настройки на устройствах под управлением iOS.

Перед тем, как продолжить, убедитесь, что устройство под управлением iOS подключено к беспроводному маршрутизатору (точке доступа).

Откройте экран настройки Wi-Fi на устройстве под управлением iOS и выберите аппарат в списке “SETUP A NEW AIRPLAY SPEAKER...”.

- Придерживайтесь инструкций на экране, которые отображаются на устройстве под управлением iOS.



- Необходимо иметь устройство под управлением iOS с iOS 7.1 или последующих версий.
- Сетевые настройки на устройствах под управлением iOS невозможно применить к аппарату для установления беспроводного соединения, если беспроводной маршрутизатор (точка доступа) использует шифрование WEP.



Настройка часов

После настройки часов будет доступна функция будильника.

1 Нажмите и удерживайте нажатой кнопку .

- Отображение часов начнет мигать.



2 Установите часы с помощью кнопок  / .

3 Нажмите  для завершения настройки.

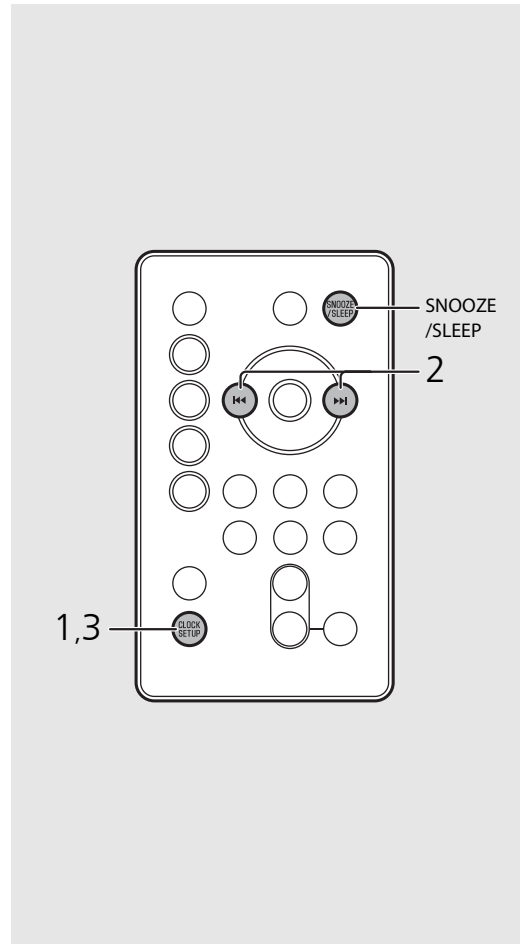

- При отключении кабеля питания от розетки приблизительно на неделю настройка часов будет сброшена. Настройте часы еще раз.



- Формат часов (12-часовой/24-часовой) можно изменить нажатием кнопки **SNOOZE/SLEEP** во время настройки часов.
- “AM” или “PM” отображаются только при выборе 12-часового формата.
- Для отмены настройки нажмите .
- Чтобы установить, следует ли отображать часы в режиме ожидания, можно использовать переключатель CLOCK.
ON: отображение часов включено (режим ожидания)
OFF: отображение часов выключено (экологический режим ожидания)

Воспроизведение сетевого содержимого

Этот аппарат позволяет воспроизводить такие музыкальные файлы, как MP3, WMA или FLAC (формат сжатия аудиоданных без потерь), которые хранятся на компьютере (сервере), подключенном к сети или NAS. Также можно слушать мировые радиостанции через Интернет.

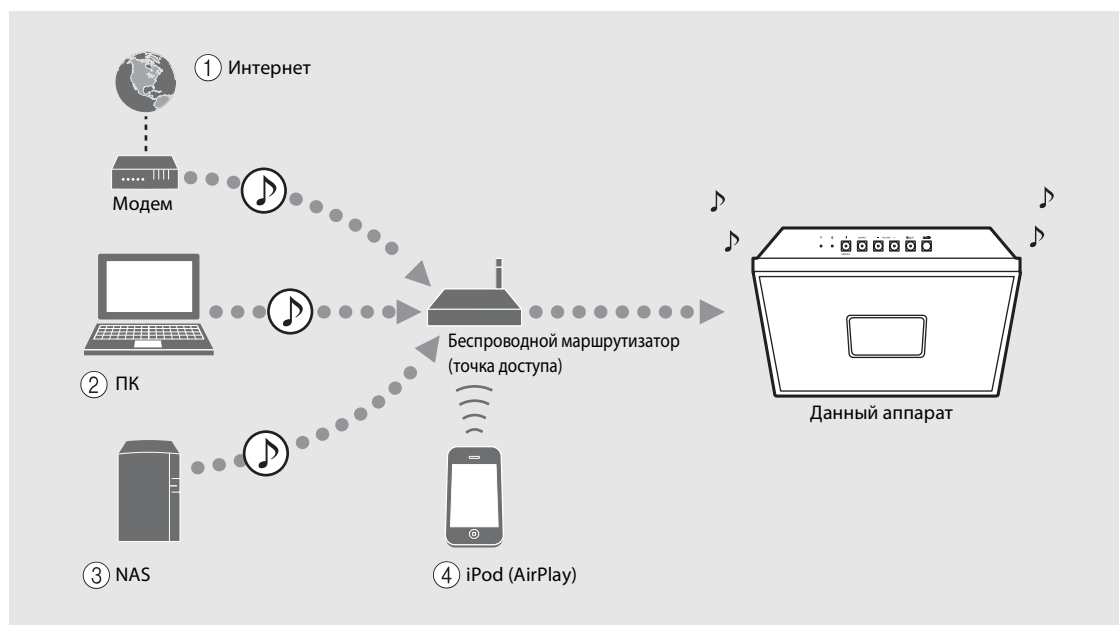

- ① Воспроизведение интернет-радио (☞ стр.21)
- ② Воспроизведение музыкальных файлов, хранящихся на ПК (☞ стр.19)
- ③ Воспроизведение музыкальных файлов, хранящихся в NAS (☞ стр.19)
- ④ Воспроизведение с iPod посредством AirPlay (☞ стр.23)

Прослушивание песен на компьютере

Этот аппарат позволяет воспроизводить такие музыкальные файлы, как MP3, WMA или FLAC (формат сжатия аудиоданных без потерь), которые хранятся на компьютере (сервере), подключенном к сети или NAS.

Настройка общего доступа к музыкальным файлам

Для воспроизведения музыкальных файлов на компьютере с помощью данного аппарата потребуются выполнить настройки параметров общего доступа к файлам мультимедиа на этом аппарате и компьютере (Windows Media Player 11 или последующих версий). В данном руководстве в качестве примера приведена настройка Windows Media Player 12 в Windows 7.

- 1 Запустите Windows Media Player 12 на компьютере.
- 2 Выберите "Stream", затем "Turn on media streaming".
 - Отобразится окно панели управления ПК.
- 3 Нажмите "Turn on media streaming".
- 4 Выберите "Allowed" из выпадающего списка рядом с именем модели устройства.
- 5 Нажмите "ОК" для выхода.

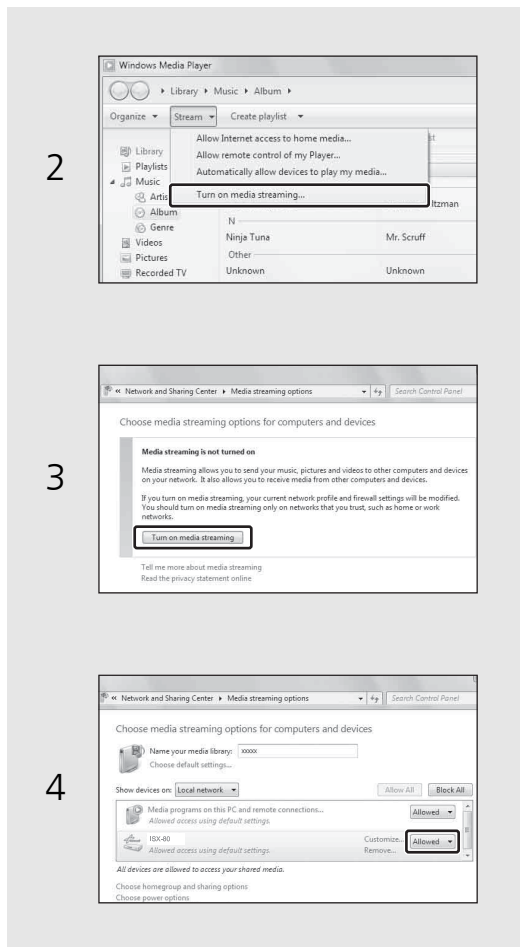

- Для получения дополнительной информации о параметрах общего доступа к файлам мультимедиа см. справку Windows Media Player.

ПК или NAS с установленным другим серверным программным обеспечением DLNA

Настройте параметры общего доступа к файлам мультимедиа в соответствии с руководством по эксплуатации устройства или программного обеспечения.

Воспроизведение песен на ПК

Используйте приложение "MusicCast CONTROLLER", установленное на мобильном устройстве.

- 1 В приложении "MusicCast CONTROLLER" выберите "Server".
- 2 Включите воспроизведение музыки в соответствии с указаниями "MusicCast CONTROLLER".

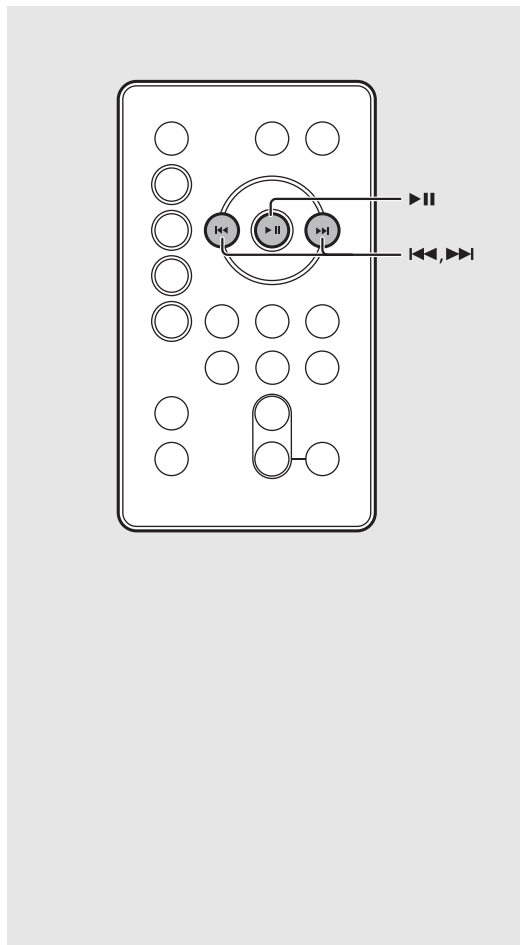

- Можно использовать пульт дистанционного управления для операций ниже.

▶	Воспроизведение/пауза
▶▶/◀◀	Переход на следующую или предыдущую песню в папке

- Можно сохранить свои любимые песни заранее (9 стр.22).

Прослушивание интернет-радио

Вы можете слушать интернет-радиостанции со всего мира. Для прослушивания интернет-радио используйте приложение “MusicCast CONTROLLER”, установленное на мобильном устройстве. Убедитесь, что аппарат правильно подключен к Интернету (☞ стр.15).

- 1 Используйте “MusicCast CONTROLLER” для выбора “Net Radio”.
- 2 Включите воспроизведение радио в соответствии с указаниями “MusicCast CONTROLLER”.



- Можно сохранить свои любимые радиостанции заранее (☞ стр.22).

Предустановка сетевого содержимого

В аппарате можно зарегистрировать до 6 наименований содержимого и до 40 наименований при помощи "MusicCast CONTROLLER". После регистрации содержимое можно легко воспроизводить.

Предустановка содержимого

- 1 Используйте "MusicCast CONTROLLER" для воспроизведения содержимого, которое вы хотите зарегистрировать.
- 2 После выбора содержимого нажмите и удерживайте одну из кнопок PRESET 1–6.
 - Предустановленный номер появится на дисплее передней панели.

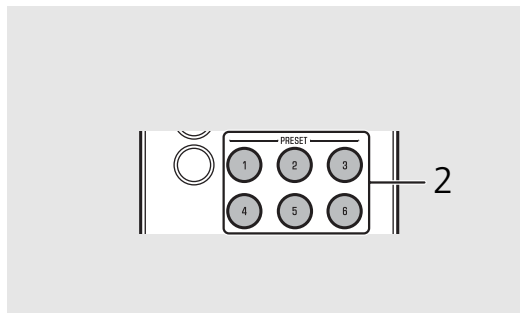

Выбор предустановленного содержимого

- 1 Нажмите кнопку NET.
- 2 Нажмите кнопку PRESET 1–6.

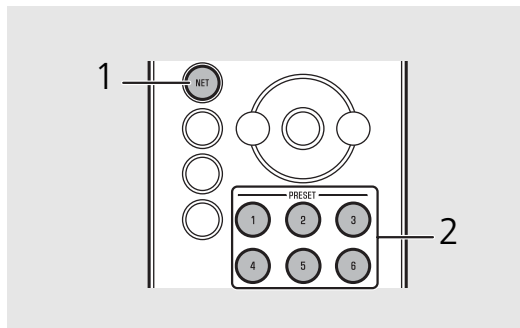

Управление кнопками на устройстве

- Предустановка содержимого
- 1 Используйте "MusicCast CONTROLLER" для воспроизведения содержимого, которое вы хотите зарегистрировать.
 - 2 После выбора содержимого нажмите и удерживайте **PRESET**.
 - 3 Нажмите **PRESET** для выбора необходимого предустановленного номера.
 - 4 Нажмите и удерживайте нажатой кнопку **PRESET**.
- Выбор предустановленного содержимого
- 1 Нажмите **SOURCE** для выбора "NET".
 - 2 Нажмите **PRESET** для выбора содержимого.
- ### Использование "MusicCast CONTROLLER" для регистрации содержимого
- 1 Используйте "MusicCast CONTROLLER" для воспроизведения содержимого, которое вы хотите зарегистрировать.
 - 2 Зарегистрируйте содержимое в соответствии с указаниями "MusicCast CONTROLLER".

Прослушивание музыки с помощью AirPlay

Функция AirPlay позволяет воспроизводить музыку с iTunes/iPod на данном аппарате через беспроводную сеть. Данный аппарат и ПК или iPod должны быть подключены к одному и тому же маршрутизатору (☞ стр.15).

Воспроизведение песен с помощью iPod

- 1 Включите аппарат и отобразите экран воспроизведения на iPod.
 - Если iPod распознал аппарат, на экране iPod отобразится .
- 2 Коснитесь  и выберите название аппарата.
 - Источник автоматически переключится на [AirPlay], и начнется воспроизведение (за исключением использования экологического режима ожидания).





- ! Для iPod с установленной операционной системой iOS7/iOS8 в центре управления отображается . Для отображения центра управления проведите пальцем по экрану iPod в восходящем направлении.
- 💡 Можно также использовать аппарат и пульт дистанционного управления для воспроизведения, паузы, остановки и пропуска песен.

Отмена выбора AirPlay

- Коснитесь/щелкните  на экране iPod/iTunes и из списка колонок выберите устройство, отличное от аппарата. Или выберите источник, отличный от AirPlay.

Воспроизведение песен с помощью iTunes

- 1 Включите аппарат и запустите iTunes.
 - Если iTunes распознал аппарат, на экране iTunes отобразится .
- 2 Щелкните  и выберите название аппарата.
 - Источник автоматически переключится на [AirPlay] (за исключением использования экологического режима ожидания).
- 3 Воспроизведите песни с помощью iTunes.



Прослушивание музыки через подключение *Bluetooth*

Вы можете прослушивать звук по беспроводной связи с *Bluetooth*-совместимого устройства.

Сопряжение аппарата с устройством *Bluetooth*

При подключении устройства *Bluetooth* к аппарату в первый раз устройство должно быть зарегистрировано в аппарате. Этот процесс называется "pairing".

После сопряжения последующее подключение осуществляется посредством пары простых шагов.

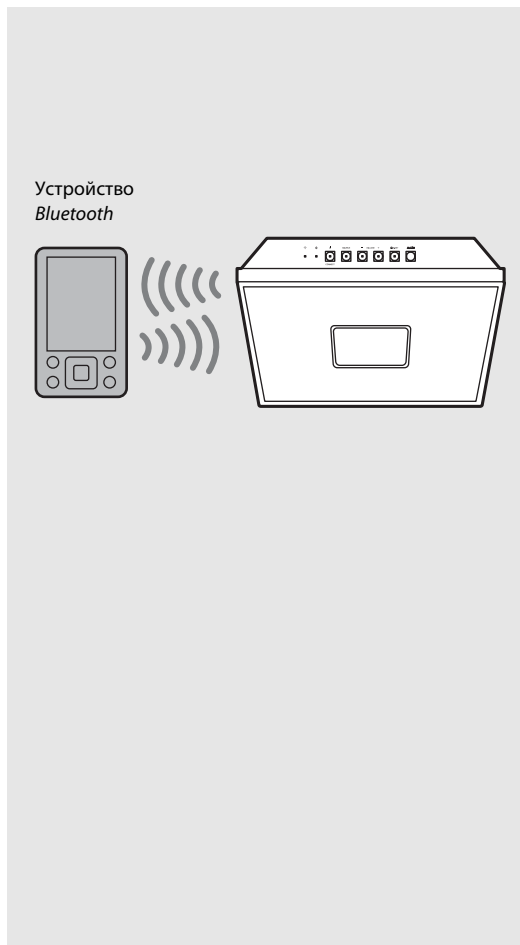
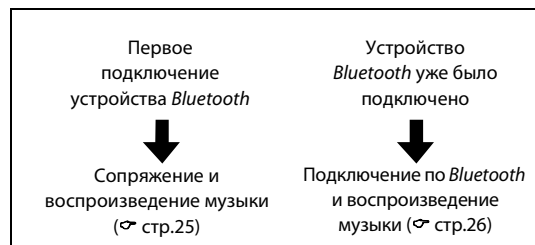

- Если информация о сопряжении для устройства будет удалена, вам придется заново выполнить сопряжение данного устройства, чтобы снова подключить его.

Выполнение сопряжения и воспроизведение музыки

- 1 Нажмите  для установки Bluetooth в качестве источника.
- 2 Включите функцию Bluetooth на устройстве.
- 3 В параметрах Bluetooth устройства выберите аппарат (сетевое имя аппарата).
 - После завершения сопряжения и установки подключения Bluetooth загорится индикатор Bluetooth (☞ стр.5).
 - Если устройство не подключается к аппарату автоматически после завершения сопряжения, снова выберите аппарат (сетевое имя аппарата) в параметрах Bluetooth вашего устройства.
 - Для получения дополнительной информации см. руководство по эксплуатации вашего устройства.
- 4 Воспроизводите музыку на устройстве.

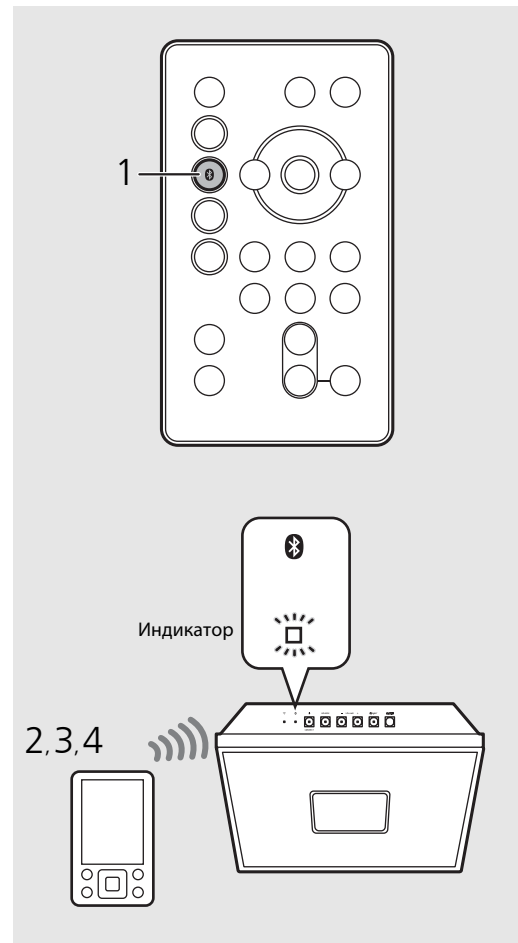

- Если другое устройство уже подключено к аппарату, нажмите и удерживайте , чтобы разорвать подключение Bluetooth, затем выполните сопряжение с новым устройством.
- Вы можете проверить или изменить сетевое имя данного аппарата с помощью "MusicCast CONTROLLER".
- Если во время сопряжения потребуется код доступа, введите номер "0000".

Подключение сопряженного устройства Bluetooth и воспроизведение музыки

Если аппарат подключен к другому устройству с помощью подключения *Bluetooth*, разорвите это подключение (см. раздел "Разрыв подключения *Bluetooth*" справа) перед подключением к требуемому устройству.

1 Выполните подключение *Bluetooth*.

- **Подключение с аппарата.** Нажмите .
- **Подключение с устройства *Bluetooth*.** Включите функцию *Bluetooth* подключаемого устройства и выберите аппарат (сетевое имя аппарата) из списка доступных устройств.
- После выполнения подключения загорится индикатор *Bluetooth* (☞ стр.5).

2 Воспроизводите музыку на подключенном устройстве.

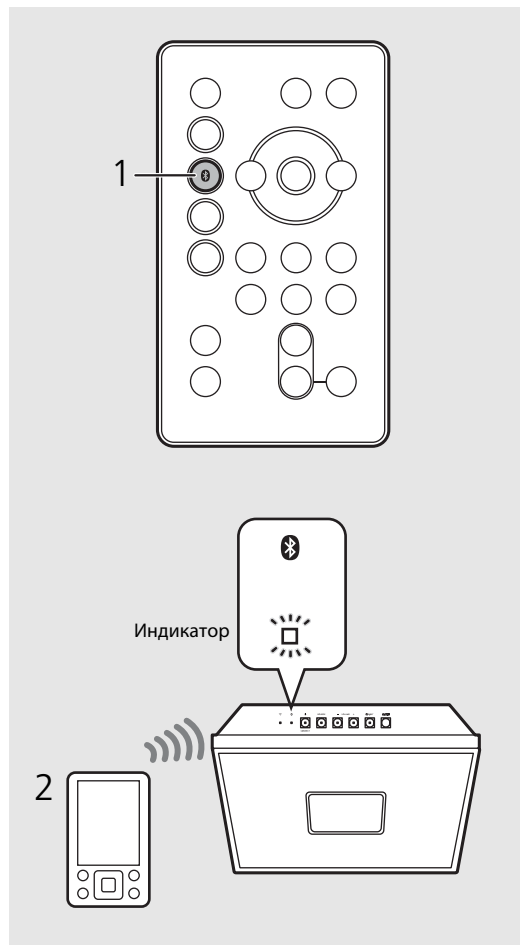

- **Уменьшите громкость аппарата перед воспроизведением.** В противном случае уровень громкости воспроизведения может быть очень высоким.



- При подключении с аппарата аппарат выполняет поиск устройства *Bluetooth*, подключенного в последний раз. В этом случае убедитесь, что функция *Bluetooth* устройства включена.



Разрыв подключения *Bluetooth*

Подключение *Bluetooth* может быть разорвано путем выполнения одного из следующих действий.

- Нажмите и удерживайте .
- Переведите аппарат в режим ожидания.
- Разорвите подключение *Bluetooth* с подключенного устройства.
- Выберите другой источник входного сигнала.

Прослушивание внешних источников

Аппарат позволяет воспроизводить внешние устройства, такие как мобильный музыкальный проигрыватель. Для подключения каждого внешнего устройства см. их прилагаемые руководства по эксплуатации.

- 1 Отключите кабель питания аппарата.
- 2 Снимите заднюю крышку аппарата и подключите внешнее устройство к аппарату.
 - Подготовьте приобретаемые отдельно кабели для подключения.
- 3 Пропустите кабель через выемку для кабеля на задней стороне.
- 4 Прикрепите крышку.
- 5 Подключите кабель питания аппарата к розетке и нажмите  для включения аппарата.
- 6 Нажмите кнопку .
- 7 Выполните воспроизведение с подключенного внешнего устройства.
 - Для получения дополнительной информации о воспроизведении см. руководство по эксплуатации, прилагаемое к внешнему устройству.

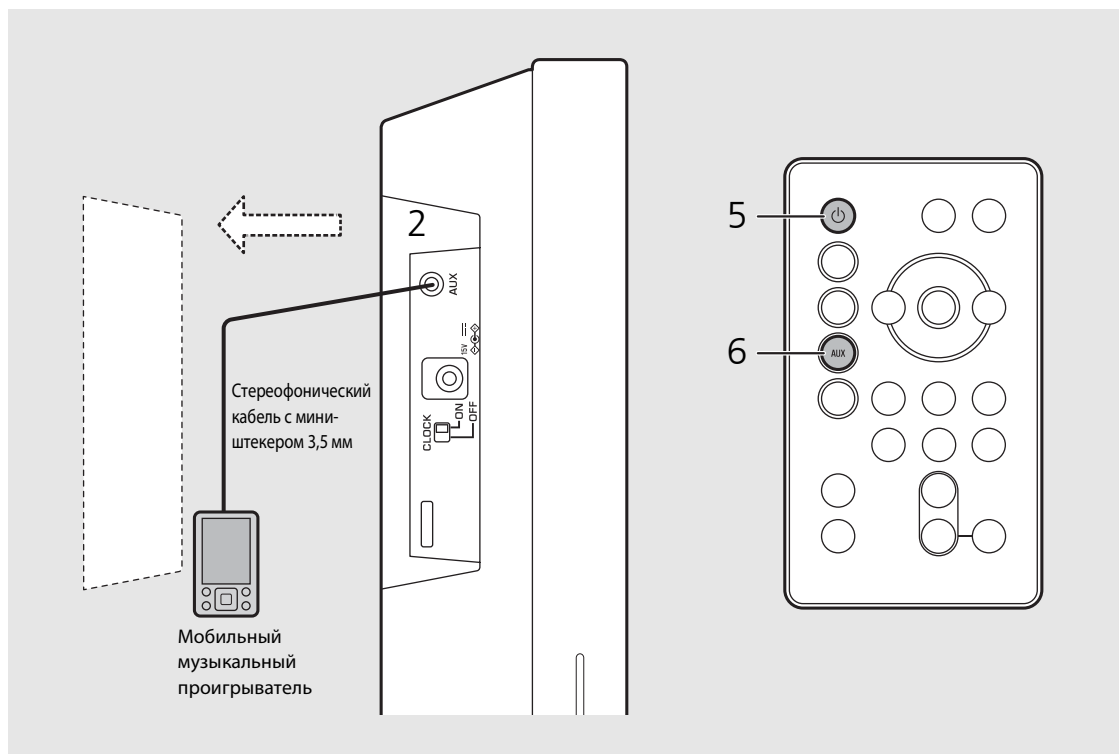



- **Уменьшите уровень громкости аппарата и внешнего устройства перед подключением.** В противном случае уровень громкости воспроизведения может быть очень высоким.

Прослушивание FM-радиостанций



Для прослушивания FM-радиостанций подключите прилагаемую FM-антенну.
См. раздел "Подключение FM-антенны" (стр.9) для подключения антенны к аппарату.

Настройка FM-радиостанций

- 1 Нажмите кнопку .
- 2 Нажмите и удерживайте нажатыми кнопки  / .

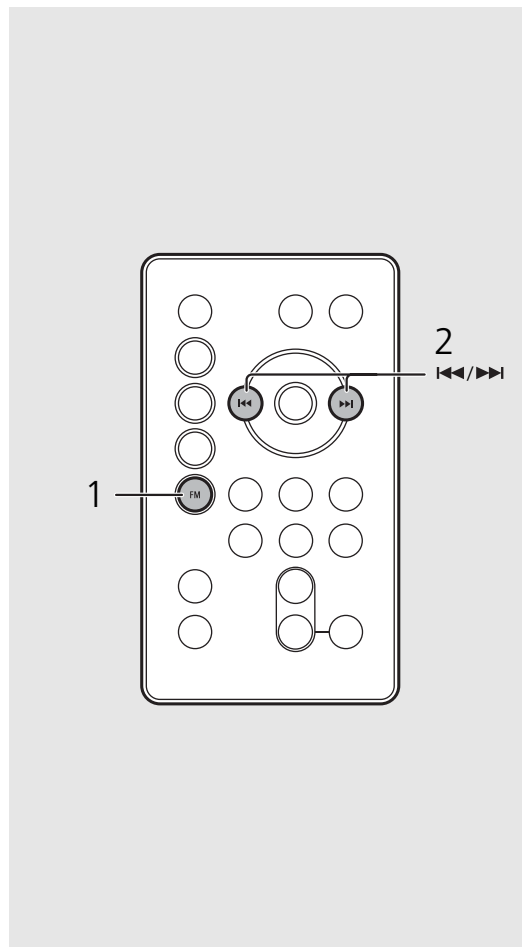
- Настройка начнется и закончится автоматически после нахождения радиостанции.



- При плохом приеме радиостанции ее можно настроить вручную с помощью повторного нажатия кнопок  / .

Предустановка FM-радиостанций

В аппарате можно зарегистрировать до 6 наименований содержимого и до 30 наименований при помощи "MusicCast CONTROLLER".

- 1 Настройтесь на радиостанцию, которую требуется сохранить (↩ стр.28).
- 2 Нажмите и удерживайте одну из кнопок PRESET, (1) – (6).

- Предустановленный номер появится на дисплее передней панели.

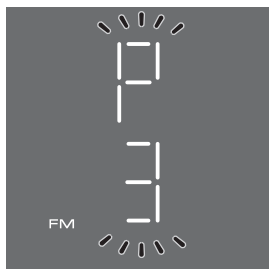

Выбор предустановленных FM-радиостанций

- 1 Нажмите кнопку (FM).
- 2 Нажмите кнопку PRESET (1) – (6).

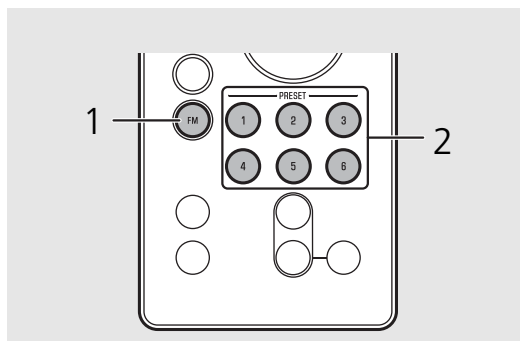
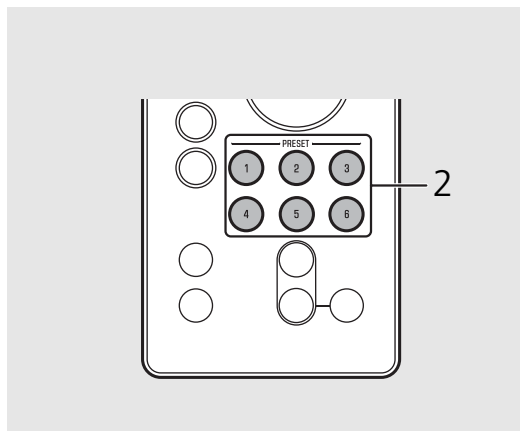

Управление кнопками на устройстве

- Предустановка FM-радиостанций
- 1 Настройтесь на радиостанцию, которую требуется сохранить.
 - 2 Нажмите и удерживайте нажатой кнопку **PRESET**.
 - 3 Нажмите **PRESET** для выбора необходимого предустановленного номера.
 - 4 Нажмите и удерживайте нажатой кнопку **PRESET**.
- Выбор предустановленных FM-радиостанций
- 1 Нажмите **SOURCE** для выбора "FM".
 - 2 Нажмите **PRESET** для выбора радиостанции.

Использование "MusicCast CONTROLLER" для регистрации содержимого

- 1 Используйте "MusicCast CONTROLLER" для воспроизведения содержимого, которое вы хотите зарегистрировать.
- 2 Зарегистрируйте содержимое в соответствии с указаниями "MusicCast CONTROLLER".

Использование функции будильника

Аппарат включает в себя функцию будильника (IntelliAlarm), которая воспроизводит музыку или набор сигналов (встроенные сигналы) в заданное время разнообразными способами. Функция будильника имеет следующие особенности.

Три типа сигналов

Используйте "MusicCast CONTROLLER" для настройки. Выберите один из трех типов сигналов, сочетая музыку и звуковые сигналы. Выполните настройку в соответствии с указаниями "MusicCast CONTROLLER".

SOURCE+BEEP	В заданное время воспроизводятся выбранный аудиоисточник и звуковой сигнал. Этот режим рекомендуется для наилучшего начала дня. За 3 минуты до установленного времени: источник музыки начинает играть и громкость постепенно увеличивается по мере приближения времени срабатывания будильника. Время срабатывания будильника: также начинает играть звуковой сигнал.
SOURCE	В заданное время воспроизводится выбранный аудиоисточник. Громкость постепенно увеличивается до установленного уровня.
BEEP	В заданное время воспроизводится только звуковой сигнал.

Источник

Можно выбрать сетевое содержимое и радио. Также в зависимости от аудиоисточника можно выбрать следующее.

Источник	Способ воспроизведения	Функция
Сетевое содержимое	Предустановка	Воспроизведение указанного сетевого содержимого.
	Возобновление	Воспроизведение последнего проигрываемого сетевого содержимого.
FM-радио	Предустановка	Воспроизведение выбранной предустановленной радиостанции.
	Возобновление	Воспроизводится последняя прослушиваемая радиостанция.





- Внешние устройства, подключенные к разъему AUX, или устройства, подключенные с помощью *Bluetooth*, не могут быть использованы в качестве источника музыки.

Повтор сигнала

Функция повтора сигнала может быть включена для воспроизведения сигнала через 5 минут.



Установка времени будильника на аппарате

1 Нажмите и удерживайте нажатой кнопку .

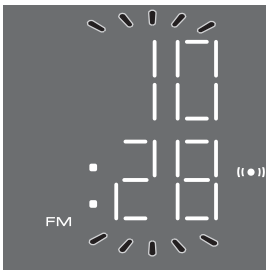
-  и установленное время срабатывания будильника начнут мигать.



2 Нажимайте  /  для установки времени срабатывания будильника.

3 (Если выбраны типы сигналов помимо ВЕЕР) Нажмите кнопку  или , чтобы выбрать источник музыки.

- В зависимости от состояния выбранного в качестве будильника источника звук может не выводиться.

Продолжение на следующей странице ➔

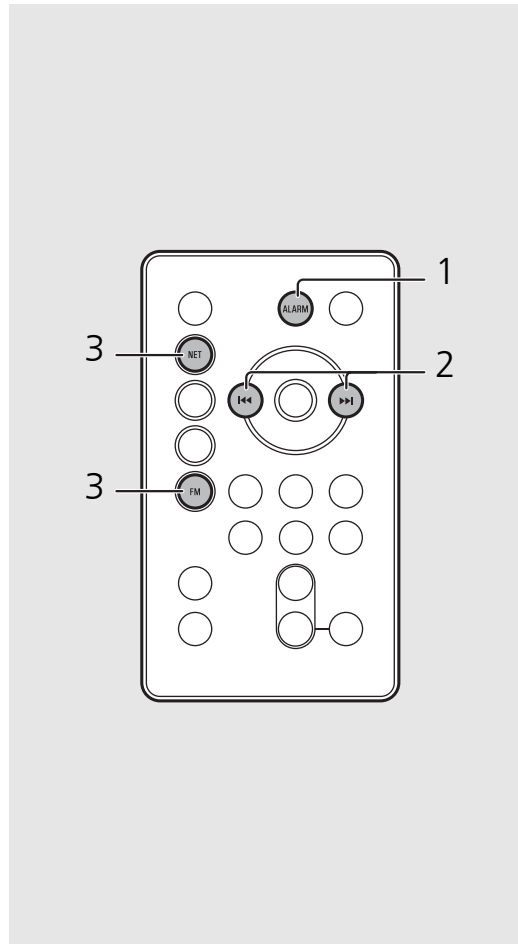

- Настройки будильника будут удалены, если система переходит в режим ожидания без надлежащего завершения настройки.
- Установите тип сигнала с помощью "MusicCast CONTROLLER".



- Для настройки будильника вы можете использовать кнопки на устройстве.
- 1 Нажмите и удерживайте нажатой кнопку **ALARM**.
 - 2 Нажимайте **VOLUME +/-** для установки времени срабатывания будильника.
 - 3 (При выборе типа сигнала помимо ВЕЕР) Нажмите одну из кнопок **SOURCE** для выбора источника для воспроизведения.
 - 4 (При выборе типа сигнала помимо ВЕЕР) Используйте **PRESET** для выбора песни/радиостанции для воспроизведения.
 - Однократное нажатие на кнопку возобновит содержимое.
 - Чтобы указать дорожку или радиостанцию для воспроизведения, нажмите кнопку несколько раз, пока не появится требуемый предустановленный номер.
 - 5 Нажмите **ALARM** для завершения настройки будильника.

4 (Если выбраны типы сигналов помимо BEEP) Нажимайте PRESET ①–⑥, чтобы указать содержимое или радиостанцию для воспроизведения.

- Повторное нажатие той же кнопки **PRESET 1–6** возобновит содержимое.
- Предустановите содержимое и радиостанции, которые вы хотите воспроизвести (☞ стр.22, 29).

5 Нажимайте VOLUME (–)/ (+) для установки громкости сигнала будильника.

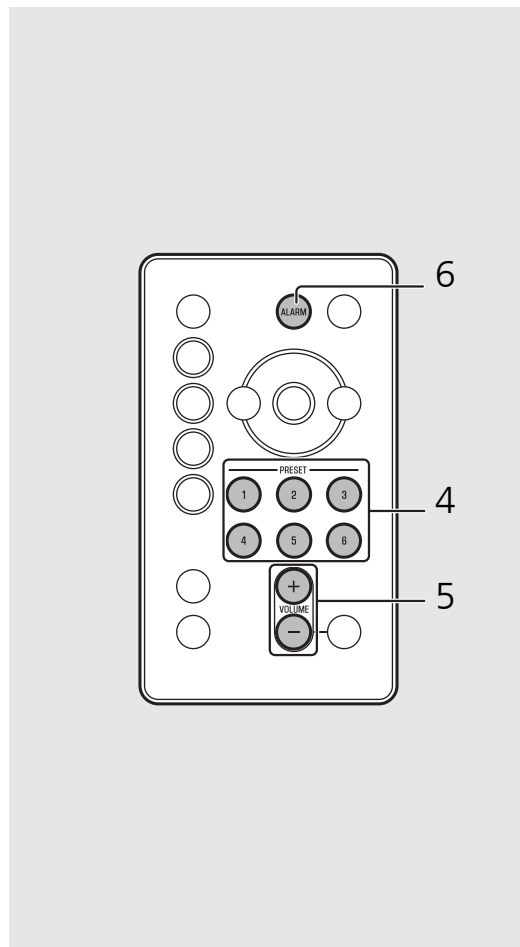

6 Нажмите кнопку (ALARM).

- Будильник будет установлен, и загорится (☞).



Включение и выключение будильника

Нажмите кнопку .

- При включении будильника загорается , и в течение некоторого времени отображается время срабатывания будильника. Когда  выключается повторным нажатием , будильник выключается.

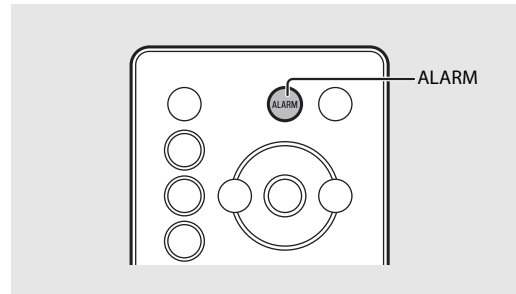

- Настройки будильника будут сохранены, даже если будильник был выключен. Если будильник включается снова нажатием **ALARM**, сигнал будильника будет звучать с предыдущими настройками будильника.

Остановка будильника на короткое время (функция повтора сигнала)

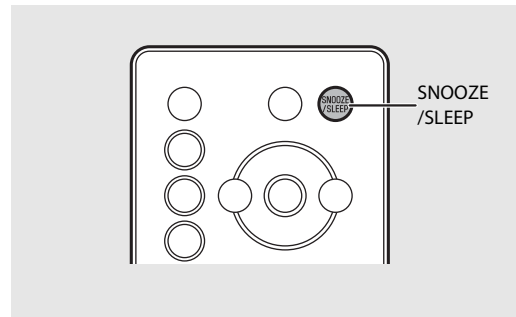

Нажмите  во время воспроизведения сигнала будильника.

- SNOOZE остановит воспроизведение сигнала будильника и включит его снова через 5 минут.



- Если установлены SOURCE + BEEP, нажмите **SNOOZE/SLEEP** один раз, чтобы остановить воспроизведение звукового сигнала, и дважды, чтобы остановить воспроизведение аудиосигнала. Через 4 минуты после остановки воспроизведения аудиосигнала он снова начнет появляться, и еще через минуту возобновится звуковой сигнал.
- При включении функции повтора сигнала будет мигать индикатор будильника.

Выключение будильника

Нажмите  или  во время воспроизведения сигнала будильника.

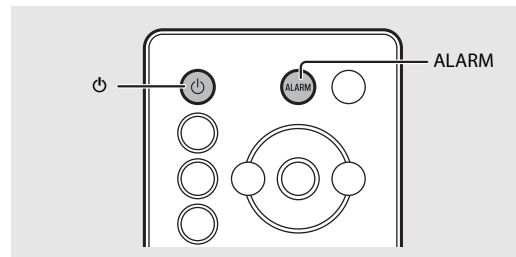

- Если не выключить его самостоятельно, будильник автоматически выключается через 60 минут.
- Настройки будильника будут сохранены, даже если будильник был выключен. Если будильник включается снова нажатием **ALARM**, сигнал будильника будет звучать с предыдущими настройками будильника.

Использование таймера сна

Можно установить время отсчета, по завершению которого аппарат перейдет в режим ожидания.

Нажмите  несколько раз для выбора времени.

- Можно выбрать следующие значения: 30/60/90/120 минут или OFF.
-  загорается после выбора времени и установки таймера сна.



- Для отмены таймера сна нажмите **SNOOZE/SLEEP** снова.

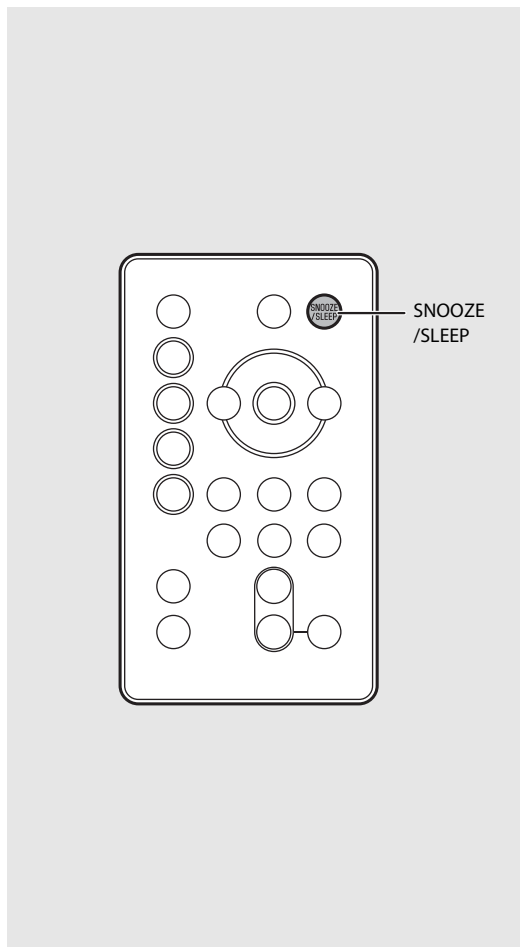

Настройка яркости дисплея передней панели

Нажмите  несколько раз для выбора яркости.

- AUTO (A): автоматическая настройка яркости в соответствии с окружающим освещением.
- 3: более ярко.
- 2: между 1 и 3.
- 1: более тускло.

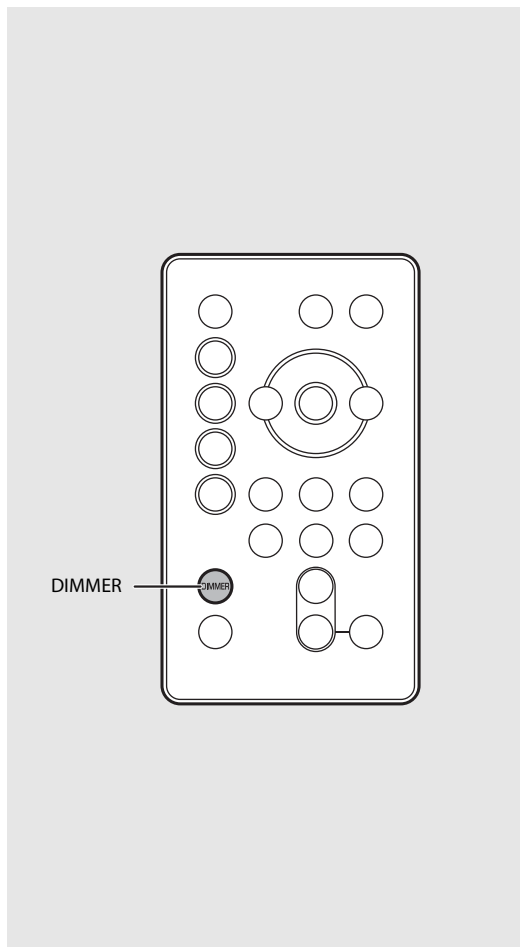

- Когда выбрано AUTO, яркость дисплея передней панели автоматически настраивается с помощью датчика освещения (☞ стр.7). Убедитесь, что датчик не закрыт.

Обновление встроенного программного обеспечения

Если в сети обнаруживается новое встроенное программное обеспечение, на дисплее передней панели отобразится "UP" (нажатие любой кнопки выключает отображение "UP" на дисплее передней панели). Существует два способа обновления встроенного программного обеспечения.

Обновление с помощью мобильного устройства

Для обновления встроенного программного обеспечения можно использовать "MusicCast CONTROLLER". Для обновления встроенного программного обеспечения действуйте в соответствии с указаниями "MusicCast CONTROLLER".

Обновление с помощью аппарата

- 1 Нажмите  для выключения аппарата.
- 2 Извлеките вилку из розетки.
- 3 Удерживая PRESET, вставьте кабель питания в розетку.
 - На аппарате будут мигать индикаторы PRESET и "UP".
- 4 Нажмите PRESET.
 - Встроенное программное обеспечение начнет обновляться, и когда обновление будет завершено, начнет мигать индикатор "100 UP".



- 5 Нажмите  для проверки возврата обычного дисплея.

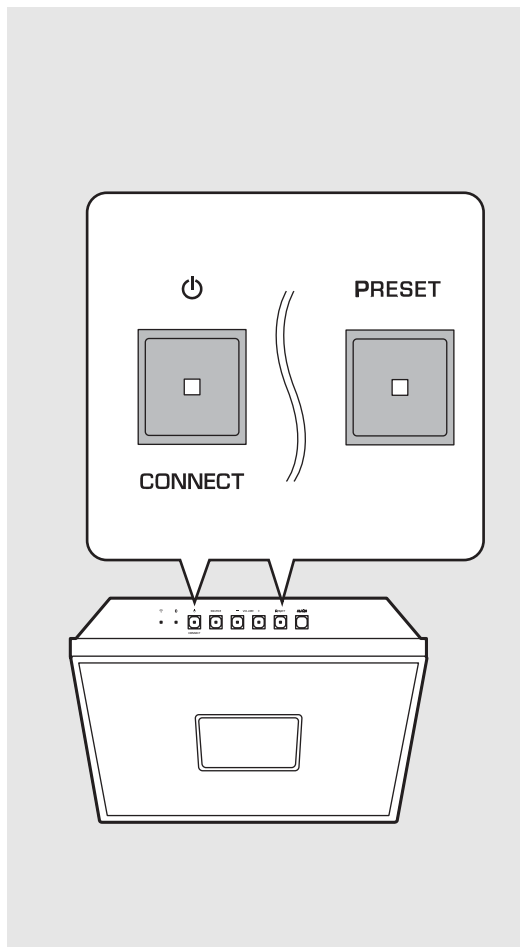

- Не используйте аппарат и не отключайте кабель питания во время обновления встроенного программного обеспечения.



- Если скорость Интернета недостаточно высокая, или если аппарат подключен к беспроводной сети через адаптер беспроводной сети, в зависимости от состояния беспроводного подключения обновление по сети может быть невозможно. Если обновление встроенного программного обеспечения не удалось, будет мигать индикатор "Er". В этом случае повторите попытку обновления позже.

Отключение функции беспроводной связи

Функции беспроводной связи (Wi-Fi, *Bluetooth*) аппарата могут быть отключены.

Отключение функции Wi-Fi

Когда аппарат находится в режиме ожидания, нажмите  на пульте дистанционного управления, удерживая кнопку SOURCE на аппарате.

- Если функция Wi-Fi отключена, на дисплее передней панели будет показано "OFF".
- Чтобы включить функцию Wi-Fi, выполните процедуру, описанную в разделе "Подключение к сети" (☞ стр.15) и повторно подключите аппарат к сети.
- Если в качестве источника выбирается сетевое содержимое при отключенной функции Wi-Fi, на дисплее передней панели отобразится "OFF".

Отключение функции Bluetooth

Когда аппарат находится в режиме ожидания, нажмите  на пульте дистанционного управления, удерживая кнопку SOURCE на аппарате.

- Каждый раз при повторении операции эта функция включается или отключается, а на дисплее передней панели отображается "ON"/"OFF".
- Если в качестве источника выбирается Bluetooth при отключенной функции Bluetooth, на дисплее передней панели отобразится "OFF".

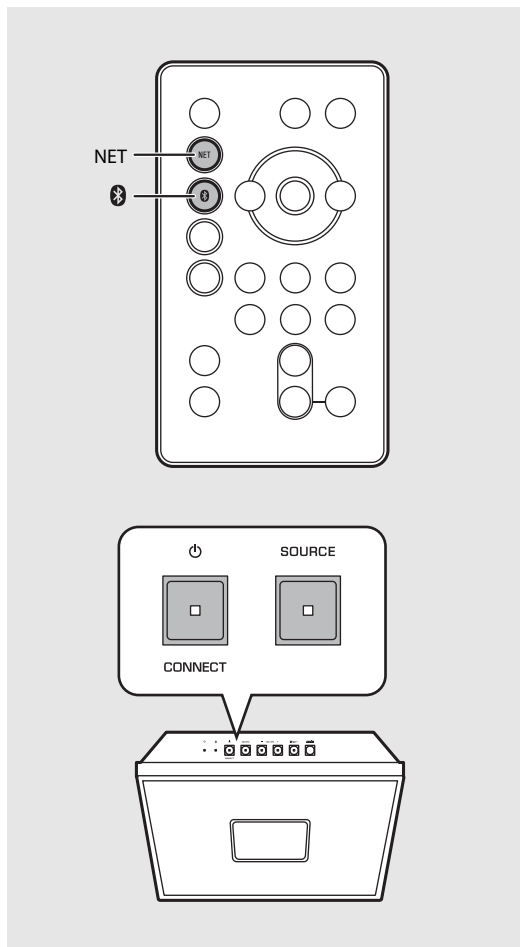

- Установите переключатель CLOCK на боковой панели в положение "ON". В положении "OFF" изменить настройку невозможно.



- Функция беспроводной связи включается при подключении к сети или при инициализации настройки сети.

Устранение неисправностей

Если аппарат функционирует неправильно, см. приведенную ниже таблицу. В случае если вы столкнулись с неисправностью, которая не указана в таблице, или вы не смогли исправить ее, следуя инструкциям таблицы, выключите данный аппарат, отключите кабель питания и обратитесь к ближайшему официальному дилеру или в сервисный центр Yamaha.

Во-первых, убедитесь, что штекеры каждого кабеля надежно вставлены в гнезда каждого устройства.

Неисправности общего характера

Возможная неисправность	Вероятная причина	Решение
Аппарат переходит в режим ожидания после включения питания. Аппарат работает ненадлежащим образом.	Кабель питания подключен неверно.	Подключите кабель питания соответствующим образом.
	Аппарат получил сильный удар током от внешнего источника, например, молнии или чрезмерного статического электричества.	Отсоедините кабель питания от розетки и снова подсоедините его после около 30 секунд.
Отсутствует звук.	Не был выбран соответствующий источник.	Выберите соответствующий источник с помощью кнопки SOURCE на устройстве или кнопок источников на пульте дистанционного управления (☞ стр.5, 8).
	Звук находится на минимальном уровне громкости или приглушен.	Увеличьте уровень громкости.
	Произошло отключение питания. Активирована функция автоматического режима ожидания.	Включите аппарат и воспроизведите музыку снова.
Звук надтреснут, искажен или содержит посторонние шумы.	Громкость входящего источника музыки слишком высока. Или громкость аппарата установлена на высокий уровень.	Настройте громкость с помощью регулятора VOLUME.
Произошло внезапное выключение питания.	Возможно, установлен таймер сна (☞ стр.34). Активирована функция автоматического режима ожидания (☞ стр.13).	Включите аппарат и воспроизведите источник снова.
	Тип сигнала будильника установлен на BEEP.	Следуйте указаниям "MusicCast CONTROLLER", чтобы установить тип сигнала на SOURCE + BEEP или SOURCE.
Выбранный источник не воспроизводится во время срабатывания будильника.	Выбранное содержимое в данный момент не предоставляется.	Возможно, возникли проблемы с сетью, либо предоставление услуги было прекращено. Выберите другое содержимое.
	Выбранное содержимое воспроизводит тишину.	Некоторые типы содержимого молчат в определенное время дня. В этом случае звук не выводится, даже если содержимое принимается. Выберите другое содержимое.
Отображение часов не появляется в режиме ожидания.	Переключатель CLOCK на устройстве установлен в положение "OFF".	Установите переключатель CLOCK на устройстве в положение "ON".

Возможная неисправность	Вероятная причина	Решение
Передний дисплей становится тусклым.	Для переднего дисплея выбран параметр AUTO.	Установите для яркости дисплея передней панели иной параметр, кроме AUTO. Или не закрывайте датчик освещения.
Сброшены настройки часов.	Кабель питания аппарата был отсоединен от розетки. Или произошло отключение электроснабжения.	Подключите кабель питания и снова настройте часы (☞ стр.17).
Слышатся шумовые помехи от цифрового или высокочастотного оборудования.	Данный аппарат слишком близко расположен к цифровому или высокочастотному оборудованию.	Передвиньте аппарат подальше от такого оборудования.
Пульт дистанционного управления не работает или работает ненадлежащим образом.	Возможно, пульт дистанционного управления используется за пределами зоны действия.	Используйте пульт дистанционного управления в пределах его рабочего диапазона (☞ стр.8).
	На датчик дистанционного управления данного аппарата могут попадать прямые солнечные лучи или яркий свет, например, свет от инвертированной флуоресцентной лампы.	Измените направление освещения, ориентацию или положение аппарата.
	Возможно, села батарейка в пульте дистанционного управления.	Замените батарейки на новые (☞ стр.8).
	Между датчиком данного аппарата и пультом дистанционного управления находятся препятствия.	Устраните препятствия.

Сеть

Возможная неисправность	Вероятная причина	Решение
Не работает функция сети.	Параметры сети (IP-адрес) не получены надлежащим образом.	Включите функцию DHCP-сервера маршрутизатора. Для получения дополнительной информации о настройке маршрутизатора обратитесь к производителю маршрутизатора.
Воспроизведение остановилось (невозможно непрерывно воспроизвести песни).	На сервере находятся файлы в неподдерживаемых форматах.	Удалите файлы (включая файлы изображения или скрытые файлы), которые не поддерживаются аппаратом, из папки воспроизведения.
	Неверная настройка ПК для общего доступа к файлам мультимедиа.	Настройте параметры общего доступа на ПК и выберите данный аппарат в качестве устройства, которому предоставляется общий доступ к музыкальному содержанию (☞ стр.19).
Аппарат не обнаруживает ПК.	Некоторые программы безопасности, установленные на ПК, блокируют доступ аппарата к ПК.	Проверьте настройки программ безопасности, установленных на ПК.
	Аппарат и ПК не находятся в одной сети.	Проверьте подключения сети и настройки маршрутизатора, чтобы аппарат и ПК были подключены к одной сети.

Устранение неисправностей

Возможная неисправность	Вероятная причина	Решение
Находящиеся на ПК файлы не просматриваются или не воспроизводятся.	Файлы не поддерживаются этим аппаратом или медиасервером.	Используйте формат файлов, поддерживаемый аппаратом и медиасервером (☞ стр.43).
Не воспроизводится интернет-радио.	Выбранная интернет-радиостанция в текущий момент недоступна.	Возможно, возникли проблемы на радиостанции, либо вещание было прекращено. Попробуйте включить эту радиостанцию позже или выберите другую радиостанцию.
	Выбранная интернет-радиостанция в текущий момент вещает тишину.	Некоторые интернет-радиостанции вещают тишину в течение определенных периодов в течение дня. В этом случае звук не выводится даже при приеме радиоволн. Попробуйте включить эту радиостанцию позже или выберите другую радиостанцию.
	Доступ к сети ограничен настройками брандмауэров сетевых устройств (таких как маршрутизатор).	Проверьте настройки брандмауэров сетевых устройств. Воспроизведение интернет-радио возможно только в том случае, если данные проходят через порт, назначенный каждой радиостанцией. Номер порта изменяется в зависимости от радиостанции.
Приложения "MusicCast CONTROLLER" не обнаруживает аппарат.	Аппарат и мобильные устройства находятся в разных сетях.	Проверьте подключения сети и настройки маршрутизатора, чтобы аппарат и ПК были подключены к одной сети.
Сбой обновления программного обеспечения.	Нестабильное подключение сети.	Повторите попытку обновления позже.
Аппарат не может подключиться к Интернету посредством беспроводного маршрутизатора (точки доступа).	Беспроводной маршрутизатор (точка доступа) выключен.	Включите беспроводной маршрутизатор (точку доступа).
	Аппарат и беспроводной маршрутизатор (точка доступа) находятся слишком далеко друг от друга.	Разместите аппарат и беспроводной маршрутизатор (точку доступа) ближе друг к другу.
	Существует препятствие между аппаратом и беспроводным маршрутизатором (точкой доступа).	Устраните препятствие между аппаратом и беспроводным маршрутизатором (точкой доступа).
Беспроводная сеть не найдена.	Беспроводная связь прерывается электромагнитными волнами, излучаемыми микроволновой печью или другими беспроводными устройствами.	При использовании аппарата с помощью беспроводной связи поместите его подальше от устройств, излучающих электромагнитные волны.
	Доступ к сети ограничен настройками брандмауэра беспроводного маршрутизатора (точки доступа).	Проверьте настройки брандмауэра беспроводного маршрутизатора (точки доступа).
iPod не распознает аппарат при использовании AirPlay.	Используется маршрутизатор с поддержкой multi-SSID.	Функция разделения сети маршрутизатора может помешать iPod получить доступ к аппарату. При подключении iPod используйте SSID, который может получить доступ к аппарату.

Bluetooth

Возможная неисправность	Вероятная причина	Решение
Аппарат не может выполнить сопряжение с устройством <i>Bluetooth</i> .	Аппарат выключен.	Включите аппарат и выполните сопряжение (☞ стр.25).
	Подключено другое устройство <i>Bluetooth</i> .	Разорвите текущее подключение <i>Bluetooth</i> и выполните сопряжение с новым устройством.
	Этот аппарат и устройство расположены слишком далеко друг от друга.	Выполните сопряжение аппарата и устройства на расстоянии 10 м друг от друга.
	Рядом расположено устройство (микроволновая печь, беспроводная LAN и т. д.), которое выдает сигналы в полосе частот 2,4 ГГц.	Переместите аппарат подальше от устройств, излучающих радиочастотные сигналы.
	У адаптера <i>Bluetooth</i> или другого устройства, с которым выполняется сопряжение, код доступа отличается от "0000".	Используйте устройство с кодом доступа "0000".
	Устройство <i>Bluetooth</i> не поддерживает A2DP.	Выполните сопряжение с устройством, поддерживающим A2DP.
Невозможно установить подключение <i>Bluetooth</i> .	Аппарат выключен.	Включите аппарат.
	Подключено другое устройство <i>Bluetooth</i> .	Разорвите текущее подключение, затем установите подключение с этим устройством снова.
	Функция <i>Bluetooth</i> устройства выключена.	Включите функцию <i>Bluetooth</i> на устройстве.
	Информация по сопряжению была удалена.	Выполните новое сопряжение (☞ стр.26). Этот аппарат может быть сопряжен с 20 устройствами. Если выполняется сопряжение с 21-м устройством, информация по сопряжению на самую раннюю дату подключения будет удалена.
	Этот аппарат не зарегистрирован в списке подключений <i>Bluetooth</i> устройства.	Выполните новое сопряжение (☞ стр.26).

Устранение неисправностей

Возможная неисправность	Вероятная причина	Решение
Звук не воспроизводится или прерывается во время воспроизведения.	Громкость подключенного устройства установлена на слишком низком уровне.	Увеличьте громкость подключенного устройства.
	Подключенное устройство не настроено на отправку аудиосигналов Bluetooth на аппарат.	Переключите вывод аудиосигналов Bluetooth подключенного устройства на аппарат.
	Подключение Bluetooth аппарата с устройством было разорвано.	Выполните операции по подключению Bluetooth снова (☞ стр.26).
	Рядом расположено устройство (микроволновая печь, беспроводная LAN и т. д.), которое выдает сигналы в полосе частот 2,4 ГГц.	Переместите аппарат подальше от устройств, излучающих радиочастотные сигналы.
	Этот аппарат и подключенное устройство расположены слишком далеко друг от друга.	Переместите подключенное устройство на расстояние не более 10 м от аппарата.
	Функция Bluetooth устройства выключена.	Включите функцию Bluetooth на устройстве.
Подключенное устройство не настроено на отправку аудиосигналов Bluetooth на этот аппарат.	Убедитесь, что функция Bluetooth подключенного устройства настроена правильно.	

Прием FM

Возможная неисправность	Вероятная причина	Решение
Во время стереофонического приема FM-радиостанции слышен шум.	Антенна подключена неправильно.	Убедитесь, что антенна подключена правильно и измените ее положение (☞ стр.9).
	Выбранная радиостанция находится далеко от места приема, или с антенны выходит слабый радиосигнал.	Используйте приобретаемую отдельно наружную антенну. Для получения дополнительной информации обратитесь к специалисту магазина.
Автонастройка не работает.	Выбранная радиостанция находится далеко от места приема, или с антенны выходит слабый радиосигнал.	Используйте приобретаемую отдельно наружную антенну. Для получения дополнительной информации обратитесь к специалисту магазина. Попробуйте настроиться вручную (☞ стр.28).
Не удалось выбрать предустановленную радиостанцию.	Предустановленные станции удалены из памяти.	Заново выполните предустановку радиостанций (☞ стр.29).
Звук искажается, и не удается получить чистый прием даже при использовании исправной FM-антенны или наружной антенны.	Имеют место многолучевое отражение или другие радиопомехи.	Измените высоту, направление или расположение антенны.

Поддерживаемые устройства/форматы медиафайлов

Поддерживаемые устройства/медиафайлы

ПК

ПК с установленными Windows Media Player 11 или Windows Media Player 12.

NAS

Хранилище NAS, совместимое с DLNA (версия 1.5).

Формат файла

Аппарат поддерживает следующие форматы файлов.

DLNA

- Аппарат поддерживает воспроизведение файлов WAV (только формат PCM), MP3, WMA, MPEG-4 AAC и FLAC (только 1- или 2-канальное аудио).
- Аппарат совместим с частотами дискретизации до 192 кГц для файлов WAV, FLAC, AIFF и ALAC и 48 кГц для прочих файлов.
- Для воспроизведения файлов FLAC необходимо установить на ПК серверное программное обеспечение, поддерживающее совместное использование файлов FLAC через DLNA, или использовать хранилище NAS, поддерживающее файлы FLAC.
- Содержимое управления цифровыми правами (DRM) не удастся воспроизвести.

Технические характеристики

Входной разъем

AUX IN	Стереофонический мини-разъем 3,5 мм
--------	-------------------------------------

Тюнер

Диапазон настройки FM	87,5 МГц – 108,0 МГц
-----------------------	----------------------

Bluetooth

Версия <i>Bluetooth</i>	Вер. 2.1+EDR
Поддерживаемый профиль	A2DP, AVRCP
Совместимые кодеки	SBC, AAC
Беспроводной выход	<i>Bluetooth</i> , класс 2
Максимальная дальность связи	10 м (без препятствий)

Сеть

Метод подключения	Подключение Wi-Fi
Полоса радиочастот	2,4 ГГц
Стандарты беспроводной сети	IEEE802.11 b/g/n
Доступный метод безопасности	WEP, WPA2-PSK (AES), смешанный режим
Функция клиента ПК	Поддержка DLNA вер. 1.5 (функция DMP/DMR)
Интернет-радио	Поддержка vTuner
AirPlay	Поддержка AirPlay

Усилитель

Максимальная выходная мощность	15 Вт + 15 Вт (6 Ω, 1 кГц, КНИ 10%)
--------------------------------	-------------------------------------

Общие характеристики

Источник питания	100 В – 240 В переменного тока, 50/60 Гц
Энергопотребление	20 Вт
Энергопотребление в режиме ожидания (отображение часов включено)	3,0 Вт или меньше
Энергопотребление в экологическом режиме ожидания (отображение часов выключено)	0,5 Вт или меньше
Размеры (Ш × В × Г)	302 × 302 × 65 мм
Вес	3,3 кг

Технические характеристики могут изменяться без уведомления.

Bluetooth

- *Bluetooth* — это технология беспроводной связи между устройствами в пределах 10 метров с использованием частотного диапазона 2,4 ГГц, который может быть использован без лицензии.

Использование связи Bluetooth

- Полоса частот 2,4 ГГц, используемая *Bluetooth*-совместимыми устройствами, является полосой, которую используют многие виды оборудования. Хотя *Bluetooth*-совместимые устройства используют технологию, которая сводит к минимуму влияние других компонентов, использующих тот же диапазон частот, такое влияние может уменьшить скорость или расстояние связи, а в некоторых случаях прервать связь.
- Скорость передачи сигнала и расстояние, на котором возможна связь, различаются в зависимости от расстояния между взаимодействующими устройствами, наличия препятствий, радиоволн и типа оборудования.
- Компания Yamaha не гарантирует возможность всех беспроводных подключений между этим аппаратом и устройствами, совместимыми с функцией *Bluetooth*.

Товарные знаки

AirPlay, iPad, iPhone, iPod, iPod touch и iTunes являются товарными знаками компании Apple Inc., зарегистрированными в США и других странах.

AirPlay работает на iPhone, iPad и iPod touch с iOS 4.3.3 или более поздней версии, Mac с OS X Mountain Lion или более поздней версии, а также Mac и PC с iTunes 10.2.2 или более поздней версии (по состоянию на август 2015 г.).



DLNA™ и DLNA CERTIFIED™ являются товарными знаками или зарегистрированными товарными знаками Digital Living Network Alliance. Все права защищены. Несанкционированное использование строго запрещено.



Логотип Wi-Fi CERTIFIED является сертификационным знаком Wi-Fi Alliance.

Wi-Fi Protected Setup Identifier Mark является знаком Wi-Fi Alliance.

Wi-Fi, Wi-Fi Alliance, Wi-Fi CERTIFIED, Wi-Fi Protected Setup, WPA и WPA2 являются товарными знаками или зарегистрированными товарными знаками Wi-Fi Alliance.



Словесный знак и логотипы **Bluetooth**® являются зарегистрированными товарными знаками, принадлежащими Bluetooth SIG, Inc., и любое использование таких знаков корпорацией Yamaha Corporation осуществляется по лицензии.

Стек протоколов Bluetooth (Blue SDK)

© OpenSynergy GmbH, 1999–2014 г.

Все права защищены. Все неопубликованные права защищены.

Разъяснения, касающиеся GPL

В некоторых разделах данного продукта используется программное обеспечение с открытым исходным кодом GPL/LGPL. Вы имеете право на получение, копирование, модификацию и распространение только этого открытого исходного кода. Для получения информации о программном обеспечении с открытым исходным кодом GPL/LGPL, способах его получения и лицензии GPL/LGPL см. веб-сайт корпорации Yamaha Corporation (<http://download.yamaha.com/sourcecodes/musiccast/>).

Windows™

Windows является зарегистрированным товарным знаком Microsoft Corporation в США и других странах.

Internet Explorer, Windows Media Audio и Windows Media Player являются зарегистрированными товарными знаками или товарными знаками Microsoft Corporation в США и/или других странах.

Android™

Android и Google Play являются товарными знаками Google, Inc.



MusicCast является товарным знаком или зарегистрированным товарным знаком Yamaha Corporation.

Important Notice: Guarantee Information for customers in EEA* and Switzerland**English**

For detailed guarantee information about this Yamaha product, and Pan-EEA* and Switzerland warranty service, please either visit the website address below (Printable file is available at our website) or contact the Yamaha representative office for your country.
* EEA: European Economic Area

Remarque importante: informations de garantie pour les clients de l'EEE et la Suisse**Français**

Pour des informations plus détaillées sur la garantie de ce produit Yamaha et sur le service de garantie applicable dans l'ensemble de l'EEE ainsi qu'en Suisse, consultez notre site Web à l'adresse ci-dessous (le fichier imprimable est disponible sur notre site Web) ou contactez directement Yamaha dans votre pays de résidence. * EEE : Espace Economique Européen

Wichtiger Hinweis: Garantie-Information für Kunden in der EWR* und der Schweiz**Deutsch**

Für nähere Garantie-Information über dieses Produkt von Yamaha, sowie über den Pan-EWR*- und Schweizer Garantieservice, besuchen Sie bitte entweder die folgend angegebene Internetadresse (eine druckfähige Version befindet sich auch auf unserer Webseite), oder wenden Sie sich an den für Ihr Land zuständigen Yamaha-Vertrieb. *EWR: Europäischer Wirtschaftsraum

Viktigt: Garantiinformation för kunder i EES-området* och Schweiz**Svenska**

För detaljerad information om denna Yamahaprodukt samt garantiservice i hela EES-området* och Schweiz kan du antingen besöka nedanstående webbadress (en utskriftsvänlig fil finns på webbplatsen) eller kontakta Yamahas officiella representant i ditt land. * EES: Europeiska Ekonomiska Samarbetsområdet

Avviso importante: informazioni sulla garanzia per i clienti residenti nell'EEA* e in Svizzera**Italiano**

Per informazioni dettagliate sulla garanzia relativa a questo prodotto Yamaha e l'assistenza in garanzia nei paesi EEA* e in Svizzera, potete consultare il sito Web all'indirizzo riportato di seguito (è disponibile il file in formato stampabile) oppure contattare l'ufficio di rappresentanza locale della Yamaha. * EEA: Area Economica Europea

Aviso importante: información sobre la garantía para los clientes del EEE* y Suiza**Español**

Para una información detallada sobre este producto Yamaha y sobre el soporte de garantía en la zona EEE* y Suiza, visite la dirección web que se incluye más abajo (la versión del archivo para imprimir esta disponible en nuestro sitio web) o póngase en contacto con el representante de Yamaha en su país. * EEE: Espacio Económico Europeo

Belangrijke mededeling: Garantie-informatie voor klanten in de EER* en Zwitserland**Nederlands**

Voor gedetailleerde garantie-informatie over dit Yamaha-product en de garantieservice in heel de EER* en Zwitserland, gaat u naar de onderstaande website (u vindt een afdrukbaar bestand op onze website) of neemt u contact op met de vertegenwoordiging van Yamaha in uw land.
* EER: Europese Economische Ruimte

<http://europe.yamaha.com/warranty/>

